

*jura*<sup>®</sup>



## X10 (EA/SA/INTA) Gebruiksaanwijzing



Originele gebruiksaanwijzing

Lees de gebruiksaanwijzing voordat u het apparaat gebruikt.

JURA Type 777

# Inhoud

<b>1 Bedieningselementen</b> .....	4
<b>2 Voor uw veiligheid</b> .....	6
Gebruiksaanwijzing in acht nemen .....	6
Eigenlijk gebruik .....	6
Beperking van de gebruikerskring .....	6
Gebruik door kinderen .....	7
Omgang met beschadigingen .....	7
Beschadigingen voorkomen .....	8
Gevaar voor elektrische schokken .....	9
Verbrandings-, schroei- en letselgevaar .....	9
<b>3 Voorbereiden en in gebruik nemen</b> .....	10
Apparaat plaatsen .....	10
Bonenreservoir vullen .....	10
Waterhardheid bepalen .....	10
Eerste inbedrijfstelling .....	11
Uw X10 regelen – de JURA Cockpit .....	12
Melk aansluiten .....	12
<b>4 Bereiding</b> .....	13
Bereiding met voorselectie (Speciality Selection) .....	14
Espresso en koffie .....	14
Cold Brew .....	14
Latte macchiato, cappuccino en andere koffiespecialiteiten met melk .....	15
Americano en lungo .....	15
Heet water .....	16
Molen instellen .....	16
Productinstellingen aanpassen .....	16
<b>5 Dagelijks gebruik</b> .....	17
Apparaat in- en uitschakelen .....	17
Waterreservoir vullen .....	17
Onderhoudsmaatregelen .....	18
<b>6 Apparaatinstellingen</b> .....	19

<b>7 Onderhoud</b> .....	20
Apparaat spoelen .....	20
Automatische melksysteemspoeling .....	20
Filter plaatsen/vervangen .....	20
Melksysteem reinigen .....	21
Combi-uitloop demonteren en spoelen .....	22
Apparaat reinigen .....	23
Apparaat ontkalken .....	24
Waterreservoir ontkalken .....	26
Bonereservoir reinigen .....	26
<b>8 Meldingen op de display</b> .....	27
<b>9 Storingen verhelpen</b> .....	28
<b>10 Transport en milieuvriendelijke afvoer</b> .....	30
Transport / systeem legen .....	30
Afvoer .....	30
<b>11 Technische gegevens</b> .....	31
<b>12 Index</b> .....	32
<b>13 JURA contacten / juridische informatie</b> .....	36

# 1 Bedienungselementen

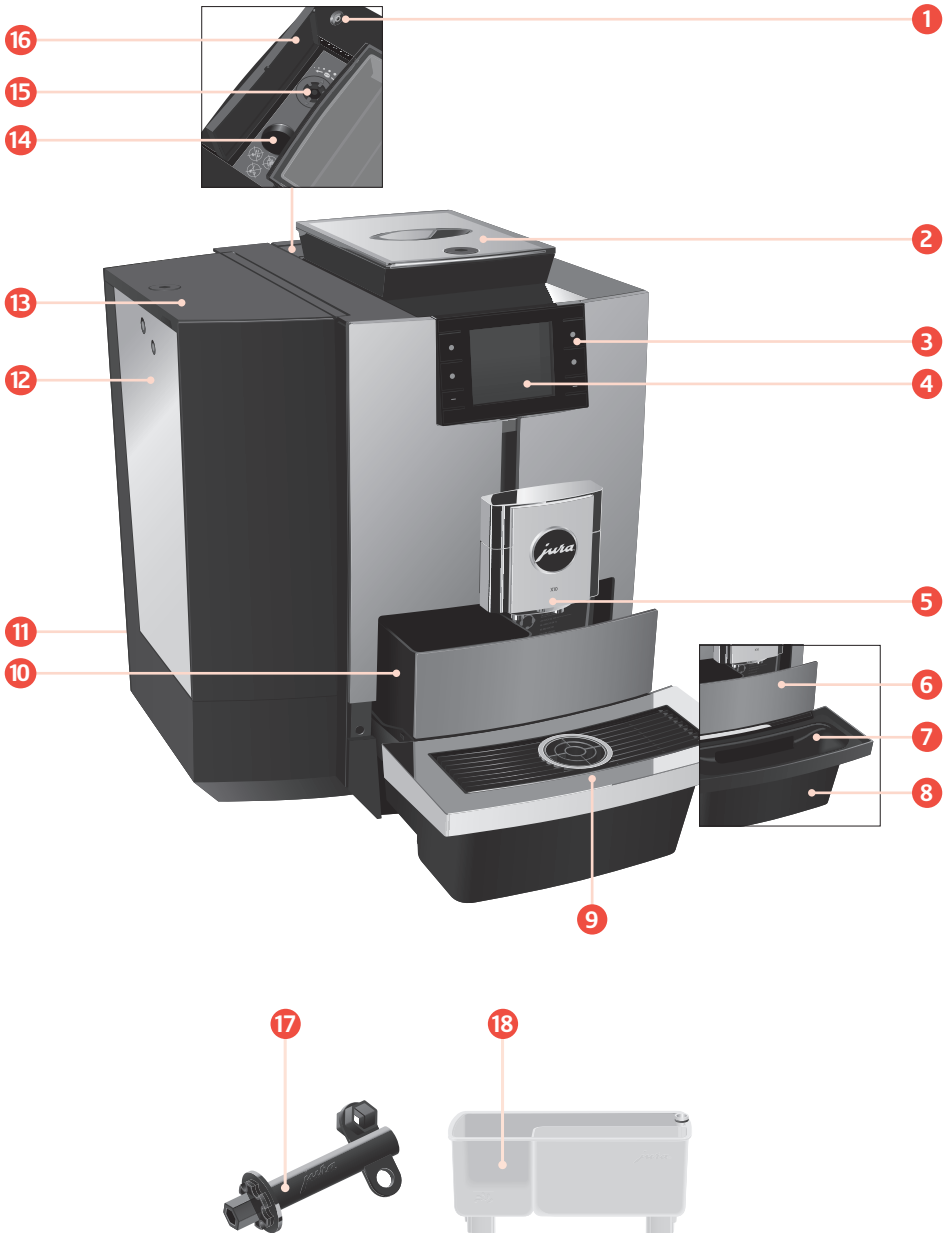

- 1 Toets Aan/Uit 
- 2 Bonenreservoir met aroma-beschermdoeksel (afsluitbaar)
- 3 Variabele toetsen (functie van de toetsen afhankelijk van de desbetreffende weergave op de display)
- 4 Display
- 5 In hoogte verstelbare combi-uitloop
- 6 Inzetstuk met sluitklep
- 7 Inzetstuk voor restwaterbak
- 8 Restwaterbak
- 9 Kopjesplateau
- 10 Koffieresidubak
- 11 Netsnoer (vast aangesloten of insteekbaar) (achterzijde van het apparaat)
- 12 Waterreservoir
- 13 Afdekking waterreservoir (afsluitbaar)
- 14 Vultrechter voor reinigingstablet
- 15 Draaiwiel maalgraadinstelling
- 16 Afdekking
- 17 Sleutel voor aroma-beschermdoeksel, afdekking waterreservoir en draaiwiel maalgraadinstelling
- 18 Bakje voor melksysteemreiniging

Achterzijde van het apparaat voor optioneel verkrijgbare Wi-Fi Connect / Payment Connect / MDB Connect



## 2 Voor uw veiligheid

### Gebruiksaanwijzing in acht nemen

Lees deze gebruiksaanwijzing vóór gebruik van het apparaat volledig door en neem de aanwijzingen in acht. Bewaar deze gebruiksaanwijzing in de nabijheid van het apparaat en geef deze aan volgende gebruikers door.

Niet-inachtneming van de gebruiksaanwijzing kan leiden tot ernstig letsel en/of materiële schade. Veiligheidsaanwijzingen zijn daarom als volgt gekenmerkt:

<b>⚠ WAARSCHUWING</b>	Kenmerkt situaties die kunnen leiden tot ernstig letsel of levensgevaar.
<b>⚠ VOORZICHTIG</b>	Kenmerkt situaties die kunnen leiden tot licht letsel.
<b>VOORZICHTIG</b>	Kenmerkt situaties die kunnen leiden tot materiële schade.

### Eigenlijk gebruik

Dit apparaat is bestemd voor gebruik door vakkundig of geschoold personeel in winkels, in de lichte industrie alsmede in agrarische bedrijven, of voor commercieel gebruik door leken. Het is bedoeld voor de koffiebereiding en het opwarmen van melk en water. Elk ander gebruik wordt beschouwd als oneigenlijk gebruik.

### Beperking van de gebruikerskring

Personen, inclusief kinderen, die vanwege hun

- fysieke, zintuiglijke of verstandelijke vaardigheden of

- onervarenheid of onwetendheid niet in staat zijn het apparaat veilig te gebruiken, mogen het apparaat niet zonder toezicht of instructie van een verantwoordelijke persoon gebruiken.

Bij gebruik van de filterpatroon CLARIS Pro Smart+ of van een JURA Wi-Fi Connect / Payment Connect / MDB Connect worden draadloze verbindingen tot stand gebracht. Voor concrete gegevens over de gebruikte frequentieband en het maximale zendvermogen, zie het hoofdstuk “Technische gegevens”.

## Gebruik door kinderen

**Kinderen moeten mogelijke gevaren door een verkeerde bediening kunnen herkennen en begrijpen:**

- Houd **kinderen onder acht jaar** uit de buurt van het apparaat en houd ze permanent in de gaten.
- **Kinderen vanaf 8 jaar** mogen het apparaat uitsluitend zonder toezicht bedienen als de veilige omgang met het apparaat is uitgelegd.
- Kinderen mogen reinigings- en onderhoudswerkzaamheden uitsluitend onder toezicht van een verantwoordelijke persoon uitvoeren.
- Laat kinderen niet met het apparaat spelen.

## Omgang met beschadigingen

**Gebruik geen beschadigd apparaat of netsnoer. Een elektrische schok die hiervan het gevolg is, kan leiden tot de dood.**

- Als er tekenen zijn die duiden op beschadigingen, koppel het apparaat dan los van het stroomnet. Schakel hiervoor de X10 uit met de toets Aan/Uit . Trek pas dan de netstekker uit het stopcontact.

- Vervang een beschadigd **insteekbaar netsnoer** met een origineel netsnoer van JURA. Niet-geschikte netsnoeren kunnen leiden tot gevolgschade.
- Laat **reparaties aan het apparaat** en het **vast aangesloten netsnoer** uitsluitend door een geautoriseerd JURA servicecenter uitvoeren. Ondeskundig uitgevoerde reparaties kunnen leiden tot gevolgschade.

## Beschadigingen voorkomen

### Zo voorkomt u beschadiging van het apparaat en van het netsnoer:

- Gebruik de X10 en het netsnoer niet in de buurt van hete oppervlakken.
- Schuur het netsnoer niet langs scherpe randen. Voorkom vastklemmen.
- Laat het netsnoer nooit los naar beneden hangen. Het netsnoer kan een struikelblok vormen of beschadigd raken.
- Bescherm de X10 tegen weersinvloeden en direct zonlicht.
- Sluit de X10 alleen aan op netspanning overeenkomstig het typeplaatje. Het typeplaatje is aan de onderzijde aangebracht.
- Sluit de X10 direct op een vaste contactdoos aan. Bij het gebruik van meervoudige contactdozen of verlengsnoeren bestaat gevaar voor oververhitting.
- Gebruik geen alkalische of alcoholische reinigingsmiddelen, maar uitsluitend milde reinigingsmiddelen en een zachte doek.
- Gebruik geen koffiebonen die met hulpstoffen zijn behandeld of zijn gekaramelliseerd.
- Vul het waterreservoir uitsluitend met vers, koud en koolzuurvrij water.



- Schakel het apparaat bij langdurige afwezigheid uit met de toets Aan/Uit  en haal de netstekker uit het stopcontact.
- Gebruik uitsluitend originele JURA onderhoudsproducten. Niet expliciet door JURA aanbevolen producten kunnen uw X10 beschadigen.

### **Gevaar voor elektrische schokken**

### **Water geleidt stroom. Voorkom contact van water en stroom:**

- Raak de netstekker nooit met vochtige handen aan.
- Dompel de X10 en het netsnoer niet in water.
- Plaats de X10 en de afzonderlijke onderdelen ervan niet in de vaatwasser.
- Schakel de X10 vóór reinigingswerkzaamheden uit met de toets Aan/Uit . Neem de X10 altijd vochtig maar nooit nat af en bescherm het apparaat tegen constant spatwater. De X10 mag niet met een waterstraal worden gereinigd.
- De X10 is niet geschikt voor de opstelling op een oppervlak waar een waterstraal gebruikt kan worden.

### **Verbrandings-, schroei- en letselgevaar**

- Raak de uitlopen niet aan tijdens de werking. Gebruik de hiervoor bestemde handgrepen.
- Uw X10 is optioneel via mobiele eindapparaten op afstand te bedienen. Zorg ervoor dat derden bij de bereiding van een product of activering van een onderhoudsprogramma geen gevaar lopen – bijvoorbeeld door contact met de uitlopen.
- Zorg ervoor dat de combi-uitloop correct is gemonteerd en schoon is. Anders kunnen delen ervan loskomen. Er bestaat gevaar voor inslikken.

## 3 Voorbereiden en in gebruik nemen

### Apparaat plaatsen

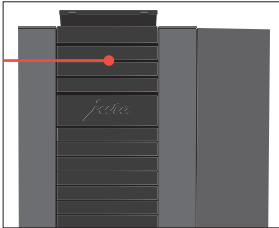

- Kies de plaats voor uw X10 zo dat deze is beschermd tegen oververhitting. Zorg ervoor dat de ventilatieopeningen niet afgedekt worden.
- Zet de X10 op een horizontaal, voor water ongevoelig oppervlak (hoogte minstens 80 cm).

### Bonenreservoir vullen

Het aroma-beschermdeksel van het bonenreservoir is afsluitbaar (de sleutel behoort tot de leveringsomvang).

#### VOORZICHTIG

Koffiebonen die met hulpstoffen (bijv. suiker) zijn behandeld alsmede gemalen en gevriesdroogde koffie beschadigen de molen.

- Vul het bonenreservoir uitsluitend met gebrande koffiebonen zonder nabehandeling.
- Verwijder het aroma-beschermdeksel.
- Vul het bonenreservoir met koffiebonen en sluit het aroma-beschermdeksel.

### Waterhardheid bepalen

Tijdens de eerste inbedrijfstelling moet u de waterhardheid instellen. Als u weet wat de hardheid is van het water dat u gebruikt, ga dan direct verder in de volgende paragraaf. Als u de waterhardheid niet kent, kunt u deze allereerst bepalen:

- Houd het meegeleverde Aquadur®-teststaafje 1 seconde onder stromend water. Schud het water eraf.
- Wacht ca. 1 minuut.
- Lees de waterhardheidsgraad af aan de hand van de verkleuringen van het Aquadur®-teststaafje en de beschrijving op de verpakking.

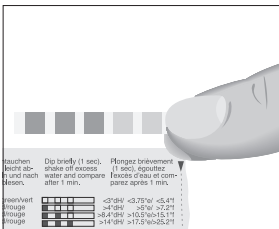

## Eerste inbedrijfstelling

**⚠ WAARSCHUWING**

---

Levensgevaar door elektrische schokken bij gebruik met een defect netsnoer.

- ▶ Neem nooit een beschadigd apparaat of een apparaat met beschadigd netsnoer in gebruik.
- 

**VOORZICHTIG**

Melk, koolzuurhoudend mineraalwater of andere vloeistoffen kunnen het waterreservoir of het apparaat beschadigen.

- ▶ Vul het waterreservoir uitsluitend met vers, koud water.
- 

**Voorwaarde:** het bonenreservoir is gevuld.

- ▶ Bij apparaten met **insteekbaar** netsnoer: sluit het netsnoer op het apparaat aan.
- ▶ Steek de netstekker in een stopcontact.
- ▶ Druk op de toets Aan/UIT  om de X10 in te schakelen.

“Sprachauswahl” “Deutsch”

- ▶ Druk op de toets > of < tot de gewenste taal wordt weergegeven, bijv. “Nederlands”.
- ▶ Druk op de toets “Speichern”.

“Waterhardheid”

**i** Een beschrijving van hoe u de waterhardheid bepaalt, vindt u in de vorige paragraaf.

- ▶ Druk op de toets > of < om de instelling van de waterhardheid te wijzigen.
  - ▶ Druk op de toets “Opslaan”.
- “Filterfunctie” / “Filter plaatsen”
- ▶ Plaats een bakje onder de combi-uitloop.
  - ▶ Verwijder het waterreservoir en spoel dit uit met koud water.
  - ▶ Klap de filterhouder open.



### 3 Voorbereiden en in gebruik nemen

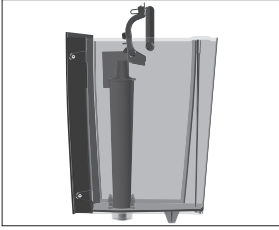

- ▶ Plaats de CLARIS Pro Smart\* filterpatroon met lichte druk in het waterreservoir.
- ▶ Sluit de filterhouder. Deze klikt hoorbaar dicht.
- ▶ Vul het waterreservoir met vers, koud water en plaats het weer terug.

**i** Het apparaat herkent automatisch dat u zojuist de filterpatroon hebt geplaatst.

“Filter wordt gespoeld”, het water stroomt direct in de restwaterbak.

“Systeem wordt gevuld”, er stroomt water uit de combi-uitloop.

“Apparaat warmt op”

“Apparaat spoelt”

“Melksysteem spoelt”

Het startscherm wordt weergegeven. Uw X10 is nu klaar voor gebruik.

### Uw X10 regelen – de JURA Cockpit



Met de **JURA Cockpit** regelt u uw X10. Druk **ca. 2 seconden** op de toets > om naar de JURA Cockpit te gaan.

Symbol	Betekenis
	Gedeelte “Onderhoud” (blauw)
	Gedeelte “Apparaatinstelling” (groen)
	Bereidingsteller, dagteller, onderhoudsteller
	Filterbedrijf

### Melk aansluiten

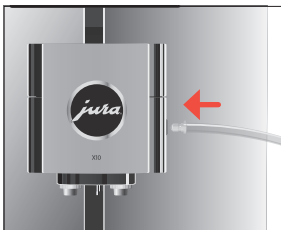

Uw X10 zorgt voor romig zachte melkschuim met fijne poriën en een perfecte consistentie. Het belangrijkste criterium voor het opschuimen van melk is een melktemperatuur van 4–8 °C. Wij adviseren daarom een melkkoeler of een melkhouder te gebruiken.

- ▶ Sluit de melkslang op de combi-uitloop aan.

**i** Het melksysteem van uw X10 is uitgerust met het aansluitgedeelte **HP3** en de vervangbare melkuitloop **CX2**.

- ▶ Verbind het andere uiteinde van de melkslang met een melkhouder of een melkkoeler.

## 4 Bereiding

### Specialiteiten

Pagina ● ○ ○	“Espresso”	“Koffie”
	“Americano”	“Latte macchiato”
Pagina ○ ● ○	“Flat White”	“Cortado”
	“Lungo”	“Cappuccino”
Pagina ○ ○ ●	“Caffè latte”	“Heet water”
	“Melk”	“Melkschuim”

### Algemene informatie over de bereiding:

Doel	Procedure
Koffiesterkte van een product wijzigen	Tijdens het maalproces op de toets < of > drukken
Hoeveelheid van een product wijzigen	Tijdens de bereiding op de toets < of > drukken

**i** Hoe langer u op de toetsen < en > drukt, hoe sneller de instelling ervan verandert.

Doel	Procedure
Hoeveelheid van een product permanent opslaan	Direct na de bereiding op “Opslaan” drukken
Hoeveelheid, koffiesterkte en temperatuur van een willekeurig product wijzigen	2 seconden op de toets van een product drukken en bij “Productinstellingen” de gewenste instellingen uitvoeren
Meer producten weergeven	Toets > indrukken om de volgende productpagina weer te geven
2 koffiespecialiteiten bereiden	Binnen 2 seconden 2 x op de bereidingstoets drukken
Bereiding stoppen	Toets “X” indrukken

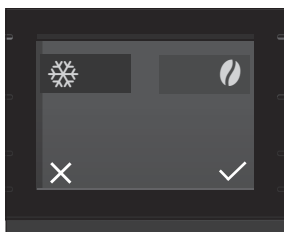

Heet smaakt koffie het best. Een koud porseleinen kopje onttrekt niet alleen warmte aan de drank, maar doet eveneens afbreuk aan de smaak. Wij adviseren daarom de kopjes voor te verwarmen. Een kopjeswarmer van JURA is verkrijgbaar bij uw geautoriseerde dealer.

## Bereiding met voorselectie (Speciality Selection)



Druk op de toets  om de Speciality Selection op te roepen.

Kies nu de gewenste voorselectie voor uw volgende product:



Speciality Selection	Betekenis
 – “Cold Brew” (alle koffiespecialiteiten)	Het product wordt koud bereid.
 – “Extra Shot” (voor latte macchiato, flat white en cappuccino)	Het product wordt met 2 bereidingsprocessen met telkens de helft van de waterhoeveelheid bereid – voor een koffiespecialiteit met extra intense smaak.

**i** Als u lang (2 seconden) op uw voorselectie drukt, is de voorselectie actief tot u uw X10 uitschakelt.

## Espresso en koffie



**Voorbeeld:** koffie





- Plaats een kopje onder de combi-uitloop.
  - Druk op de toets “Koffie” (op pagina   ).
- De vooraf ingestelde waterhoeveelheid voor de koffie stroomt in het kopje.

## Cold Brew



Met de voorselectie “Cold Brew”  bereidt u een koude koffiespecialiteit.

**Voorbeeld:** flat white met voorselectie “Cold Brew”

**Voorwaarde:** De melk is aangesloten op de combi-uitloop.

- Doe **koud** water in het waterreservoir.
  - i** U kunt het bereidingsresultaat beïnvloeden: hoe kouder het water in het waterreservoir, des te kouder het resultaat van uw bereiding.
- Doe naar uw persoonlijke smaak ijsblokjes in een glas.
- Plaats het glas onder de combi-uitloop.
- Druk op de toets > om de **tweede pagina** van het startscherm weer te geven (    ).
- Druk op de toets  om de Speciality Selection op te roepen.
  - i** Als de voorselectie “Cold Brew” niet wordt weergegeven, stel de maalgraad dan met behulp van de sleutel **grover** in.



- ▶ Druk op de toets  om de voorselectie “Cold Brew” te activeren.
- ▶ Druk op de toets .
- ▶ Druk op de toets “Flat White”.  
De vooraf ingestelde hoeveelheden koffie en melkschuim stromen in het glas.  
De vooraf ingestelde hoeveelheden koffie en melkschuim stromen in het glas.

### Latte macchiato, cappuccino en andere koffiespecialiteiten met melk

Uw X10 bereidt met één druk op de knop de volgende koffiespecialiteiten met melk:

- “Latte macchiato”
- “Flat White”
- “Cortado”
- “Cappuccino”
- “Caffè latte”

**Voorbeeld:** latte macchiato

**Voorwaarde:** De melk is aangesloten op de combi-uitloop.

- ▶ Plaats een glas onder de combi-uitloop.
  - ▶ Druk op de toets “Latte macchiato” (op pagina ).
- De vooraf ingestelde melk- en melkschuimhoeveelheid stroomt in het glas.

**i** Er volgt een korte pauze waarin de warme melk zich van het melkschuim scheidt. Zo kunnen de kenmerkende lagen van een latte macchiato ontstaan.

De vooraf ingestelde waterhoeveelheid voor de espresso stroomt in het glas.

**i** **15 minuten** na de bereiding wordt het melksysteem **automatisch** gespoeld. Plaats daarom altijd een bakje onder de combi-uitloop nadat u melk heeft bereid.

Voor een correcte werking van het melksysteem in de combi-uitloop moet het melksysteem **dagelijks** worden gereinigd (zie hoofdstuk 7 “Onderhoud – Melksysteem reinigen”).

### Americano en lungo

Bij de americano en lungo combineert de X10 de koffie via een speciale bereidingsmethode met heet water. Op deze manier ontstaat een koffiespecialiteit die vol van smaak en licht verteerbaar is. De hoeveelheid extra water kunt u wijzigen (zie hoofdstuk 4 “Bereiding – Productinstellingen aanpassen”).



## Heet water

### VOORZICHTIG



Verbrandingsgevaar door hete waterspetters.

- Voorkom direct contact met de huid.
- 
- Plaats een kopje onder de combi-uitloop.
  - Druk op de toets “Heet water” (op pagina ).
- De vooraf ingestelde waterhoeveelheid stroomt in het kopje.

## Molen instellen

U kunt de molen aanpassen aan de brandingsgraad van uw koffie.

De juiste maalgraadinstelling herkent u aan het feit dat de koffie gelijkmatig uit de koffie-uitloop stroomt. Bovendien ontstaat een fijne, dikke crèmelaag.

U kunt de maalgraad met de meegeleverde sleutel instellen.

- Open de afdekking achter het bonenreservoir.
- Zet de draaiknop maalgraadinstelling in de gewenste stand.
- Sluit de afdekking.



## Productinstellingen aanpassen

Druk **ca. 2 seconden** op de toets van een product om naar de instelmogelijkheden te gaan:

- ▀ “**Productinstellingen**”: breng individuele instellingen zoals koffiesterkte, waterhoeveelheid enz. aan.
- ▀ “**Product verplaatsen**”: vervang de producten op het startscherm door uw favorieten.

De permanente instellingen in de programmeerstand gaan altijd volgens hetzelfde patroon.

**Voorbeeld:** zo wijzigt u de koffiesterkte van één koffie.

- Druk **ca. 2 seconden** op de toets “**Koffie**”.
  - Druk op de toets “**Productinstellingen**”.
- “**Koffiesterkte**”



- i Afhankelijk van het geselecteerde product zijn verschillende instellingen mogelijk: Druk op de toets ◀ of ▶ om door de verschillende instelmogelijkheden te navigeren.
- ▶ Druk op de toets > of < om de instelling te wijzigen.
- ▶ Druk op de toets “Opslaan”.
- ▶ Druk op de toets “X” om naar het startscherm te gaan.

## 5 Dagelijks gebruik

### Apparaat in- en uitschakelen



- ▶ Plaats een bakje onder de combi-uitloop.
- ▶ Druk op de toets Aan/Uit .  
“Apparaat spoelt”  
Uw X10 is in- resp. uitgeschakeld.

- i Bij het uitschakelen wordt het systeem automatisch gespoeld als een koffiespecialiteit werd bereid.
- i Als vóór het uitschakelen melk werd bereid, wordt u verzocht een melksysteemreiniging uit te voeren (“Melksysteemreiniging”). Na 30 seconden wordt het uitschakelproces automatisch voortgezet.

### Waterreservoir vullen

Het dagelijkse onderhoud van het apparaat en de hygiëne in de omgang met melk, koffie en water zijn van cruciaal belang voor een constant perfect koffieresultaat in het kopje. U dient het water daarom **dagelijks** te verversen.

#### VOORZICHTIG

Melk, koolzuurhoudend mineraalwater of andere vloeistoffen kunnen het waterreservoir of het apparaat beschadigen.

- ▶ Vul het waterreservoir uitsluitend met vers, koud water.

U kunt de afdekking van het waterreservoir afsluiten met de meegeleverde sleutel.

- ▶ Open de afdekking van het waterreservoir.
- ▶ Verwijder het waterreservoir en spoel dit uit met koud water.
- ▶ Vul het waterreservoir met vers, koud water en plaats het weer terug.
- ▶ Sluit de afdekking van het waterreservoir.

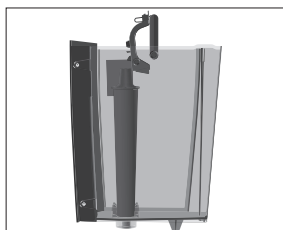

**Onderhoudsmaatregelen**

Een optimale koffiekwaliteit is van vele factoren afhankelijk. Een belangrijke voorwaarde is permanent onderhoud van uw X10. Voer de volgende maatregelen uit:

Onderhoudsmaatregel	dagelijks	indien nodig	Opmerking
Restwaterbak en koffieresidubak legen en met warm water spoelen (het inzetstuk van de restwaterbak, de restwaterbak en de koffieresidubak zijn geschikt voor de vaatwasser)	▪		Leeg de koffieresidubak altijd bij een ingeschakeld apparaat. Alleen dan wordt de koffieresiduteller weer gereset.
Melksysteem reinigen (bij sterke vervuiling bovendien demonteer en afwassen)	▪		(zie hoofdstuk 7 “Onderhoud – Melksysteem reinigen”) We adviseren het melksysteem één keer per week te demonteren en te spoelen (zie hoofdstuk 7 “Onderhoud – Combi-uitloop demonteren en spoelen”)
Melkslang spoelen	▪		
Waterreservoir spoelen	▪		
Buitenkant van het apparaat met een schone, zachte, vochtige doek (bijv. microvezeldoek) afvegen	▪		
Melkslang met aansluitgedeelte HP3 vervangen		ca. om de 3 maanden	
Vervangbare melkuitloop CX2 vervangen		ca. om de 3 maanden	
Binnenwanden van het waterreservoir met een borstel reinigen		▪	
Boven- en onderkant van het kopjesplateau reinigen		▪	
De restwaterbak en de koffieresidubak grondig reinigen		▪	

**i** Informatie over het onderhoud van uw X10 vindt u ook in het gedeelte “Onderhoud”  in het programmapunt “Informatie”.

## 6 Apparaatinstellingen

Druk **ca. 2 seconden** op de toets > om naar de JURA Cockpit te gaan. In het gedeelte “Apparaatinstelling”  kunt u volgende instellingen uitvoeren:

Programmapunt	Toelichting
Pagina ● ○ ○ ○	
“Uitschakelen na”	Automatische uitschakeltijd instellen om energie te besparen (uitschakelen na 15 minuten, 30 minuten of 1–9 uur na de vorige apparaatbediening)
“Waterhardheid”	Waterhardheid van het gebruikte water instellen (1 °dH tot 30 °dH) om verkalking van uw apparaat te voorkomen
“Productnaam”	Productafbeeldingen met/zonder productnaam op het startscherm weergeven
“Eenheden”	Eenheid van de waterhoeveelheid instellen (ml of oz)
Pagina ○ ● ○ ○	
“Taalkeuze”	Taal instellen
“Fabrieksinstellingen”	Uw X10 resetten naar de fabrieksinstellingen (daarna wordt het apparaat uitgeschakeld)
“Systeem legen”	Het systeem legen om de X10 bij transport te beschermen tegen vorstschade (zie hoofdstuk 10 “Transport en milieuvriendelijke afvoer – Transport / systeem legen”)
“Versie”	Softwareversie bekijken
Pagina ○ ○ ● ○	
“Blokkeren/ vrijgeven”	Afzonderlijke producten blokkeren of weer vrijgeven
“Productinstellingen”	Definiëren of de permanente productinstellingen mogen worden gewijzigd
“Eenmalige instellingen”	Eenmalige instellingen tijdens de bereiding toestaan / niet toestaan
Pagina ○ ○ ○ ●	
“Accessoires” / “QR-code” (wordt alleen weergegeven bij gebruik van <b>JURA Payment Connect</b> )	(actief, inactief) Wanneer u de functie voor het eerst op “actief” zet, verschijnt er een QR-code die u kunt scannen om de setup van de Pocket Pilot uit te voeren. Meer informatie op <a href="http://jura.com/payment">jura.com/payment</a>

## 7 Onderhoud

### Algemene informatie over het onderhoud:

- Druk **ca. 2 seconden** op de toets > om naar de JURA Cockpit te gaan. Het onderhoud van uw X10 regelt u in het gedeelte ❖.
- Als een onderhoudsprogramma moet worden uitgevoerd, verschijnt op het startscherm een vierde pagina (rode stip).
- In de Cockpit van uw X10 worden uit te voeren onderhoudsprogramma's weergegeven als meldingen tegen een rode achtergrond. Druk op de toets van de desbetreffende melding om het onderhoudsprogramma direct te openen. Onderhoudsprogramma's die op korte termijn moeten worden uitgevoerd, geeft uw X10 aan met een balkindicatie in de melding.
- Voer het desbetreffende onderhoudsprogramma uit zodra u hierom wordt gevraagd.

### Apparaat spoelen



U kunt de koffiespoeling te allen tijde handmatig activeren.

**Voorwaarde:** het startscherm wordt weergegeven.

- Plaats een bakje onder de combi-uitloop.
- Druk **ca. 2 seconden** op de toets > om naar de JURA Cockpit te gaan.
- Druk op de toets ❖.
- Druk op de toets “Spoeling” om het spoelproces te activeren. “Melksysteem spoelt” / “Apparaat spoelt”  
Het proces stopt automatisch.

### Automatische melksysteemspoeling

**15 minuten** na de bereiding wordt het melksysteem **automatisch** gespoeld. Plaats daarom altijd een bakje onder de combi-uitloop nadat u melk heeft bereid.

### Filter plaatsen/vervangen

Zodra de filterpatroon is uitgewerkt (afhankelijk van de ingestelde waterhardheid), vraagt de X10 om een filtervervangning.

- ❗ Uw X10 hoeft niet meer ontkalkt te worden als u de CLARIS Pro Smart<sup>+</sup>-filterpatroon gebruikt.
- ❗ CLARIS filterpatronen Pro Smart<sup>+</sup> zijn verkrijgbaar bij de geautoriseerde dealer.

**Voorwaarde:** in de Cockpit staat “Filter”, als de capaciteit van de gebruikte filter is uitgewerkt.

- ▶ Verwijder het waterreservoir en leeg dit.
- ▶ Klap de filterhouder open en verwijder de **oude** CLARIS Pro Smart+-filterpatroon.
- ▶ Plaats een **nieuwe** CLARIS Pro Smart+-filterpatroon met lichte druk in het waterreservoir.
- ▶ Sluit de filterhouder. Deze klikt hoorbaar dicht.
- ▶ Vul het waterreservoir met vers, koud water en plaats het weer terug.

Het apparaat herkent automatisch of u de filterpatroon zojuist heeft geplaatst/vervangen.

“Filter wordt gespoeld”, het water stroomt direct in de restwaterbak.

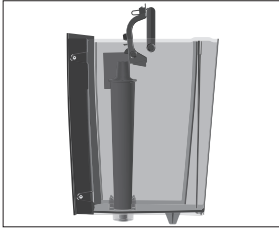

## Melksysteem reinigen

Voor een correcte werking van het melksysteem in de combi-uitloop moet u het **dagelijks** reinigen als u melk heeft bereid.

### VOORZICHTIG

Schade aan het apparaat en residuen in het water door verkeerde reinigingsmiddelen kunnen niet worden uitgesloten.

- ▶ Gebruik uitsluitend originele onderhoudsproducten van JURA.

**i** De JURA melksysteemreiniger is verkrijgbaar bij de geautoriseerde dealer.

**i** Gebruik de meegeleverde bak voor de melksysteemreiniging.

**Voorwaarde:** in de Cockpit staat “Melksysteemreiniging”.

- ▶ Druk **ca. 2 seconden** op de toets > om naar de JURA Cockpit te gaan.
- ▶ Druk op de toets “Melksysteemreiniging”.
- ▶ Druk op de toets “Starten”.
- ▶ Druk op de toets “Melksysteemreiniger toevoegen”
- ▶ Verwijder de melkslang uit de melkhouder of de melkkoeler.
- ▶ Doe 1 doseereenheid melksysteemreiniger in het achterste gedeelte van de bak voor melksysteemreiniging.
- ▶ Plaats de bak onder de combi-uitloop.

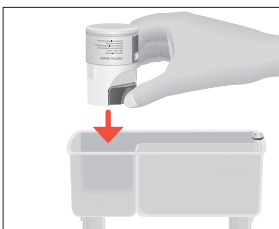



- ▶ Verbind de melkslang met de bak.
  - ❗ Om de melkslang correct met de bak te kunnen verbinden, moet de melkslang zijn voorzien van een aansluitgedeelte HP3.
- ▶ Druk op de toets “Verder”. “Melksysteem wordt gereinigd”, de combi-uitloop en de melkslang worden gereinigd. Het proces stopt automatisch.

### Combi-uitloop demonteren en spoelen

Als er te weinig melkschuim bij het opschuimen van melk ontstaat of als melk uit de combi-uitloop spat, kan de uitloop vervuild zijn. Demonteer en spoel de combi-uitloop in dat geval.

- ▶ Verwijder de melkslang en spoel deze grondig onder stromend water.

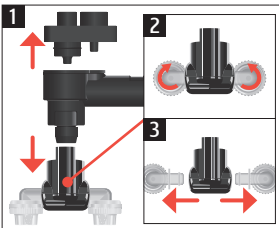
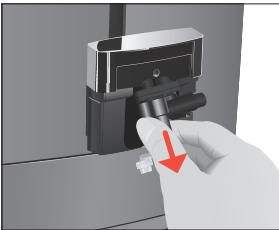
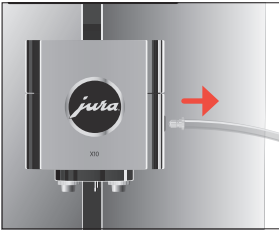

- ▶ Neem de afdekking van de combi-uitloop er naar voren af.
- ▶ Neem het melksysteem uit de combi-uitloop.
- ▶ Demonteer het melksysteem in de afzonderlijke onderdelen.
- ▶ Spoel alle onderdelen onder stromend water af. Bij sterk ingedroogde melkresten legt u de afzonderlijke onderdelen eerst in een oplossing van 250 ml water en 1 doseereenheid melksysteemreiniger van JURA. Spoel de afzonderlijke onderdelen vervolgens grondig af.

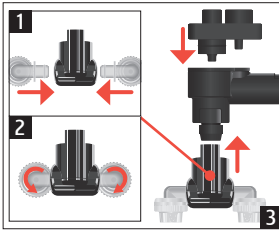

- Zet het melksysteem weer in elkaar.

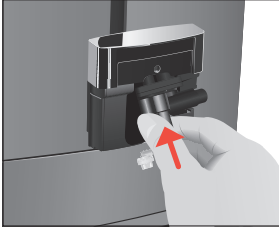

- Plaats de gemonteerde afzonderlijke onderdelen weer in de combi-uitloop en druk deze vast.

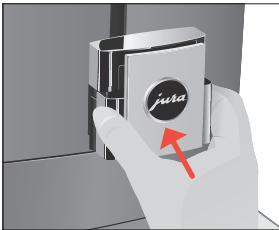

- Plaats de afdekking van de combi-uitloop.

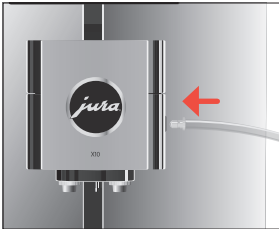

- Sluit de melkslang op de combi-uitloop aan.

## Apparaat reinigen

Na 180 bereidingen of 80 inschakelspoelingen verlangt de X10 een reiniging.

### VOORZICHTIG

Schade aan het apparaat en residuen in het water door verkeerde reinigingsmiddelen kunnen niet worden uitgesloten.

- Gebruik uitsluitend originele onderhoudsproducten van JURA.

- i** Het reinigingsprogramma duurt ca. 20 minuten.
- i** Onderbreek het reinigingsprogramma niet. Anders wordt afbreuk gedaan aan de reinigingskwaliteit.
- i** JURA reinigingstabletten zijn verkrijgbaar bij de geautoriseerde dealer.

**Voorwaarde:** in de Cockpit staat “Reiniging”.

- ▶ Druk **ca. 2 seconden** op de toets **>** om naar de JURA Cockpit te gaan.
- ▶ Druk op de toets “Reiniging”.
- ▶ Druk op de toets “Starten”.  
“Koffieresidubak legen”
- ▶ Leeg de restwaterbak en de koffieresidubak en plaats deze weer terug.  
“Reiniging”
- ▶ Plaats een bakje onder de combi-uitloop.
- ▶ Druk op de toets “Verder”.  
“Apparaat reinigt”, er stroomt meermaals water uit de combi-uitloop.  
Het proces wordt onderbroken, “Reinigingstablet inwerpen”.
- ▶ Open de afdekking van de vultrechter voor de reinigingstablet.

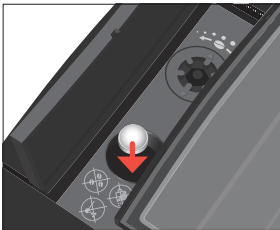

- ▶ Doe een JURA reinigingstablet in de vultrechter.
- ▶ Sluit de afdekking.
- ▶ Druk op de toets “Verder”.  
“Apparaat reinigt”, er stroomt meermaals water uit de combi-uitloop.  
“Koffieresidubak legen”.
- ▶ Leeg de restwaterbak en de koffieresidubak en plaats deze weer terug.

## Apparaat ontkalken

De X10 verkalkt door het gebruik en vraagt automatisch om ontkalking (wanneer u geen CLARIS Pro Smart\* filterpatroon gebruikt).

De X10 verkalkt door het gebruik en vraagt automatisch om ontkalking. De verkalking hangt af van de hardheidsgraad van het water.

- i** Als u een CLARIS Pro Smart\*-filterpatroon gebruikt, verschijnt er geen melding voor het ontkalken.

### **⚠ VOORZICHTIG**

Irritaties door contact van de huid en de ogen met het ontkalkingsmiddel kunnen niet worden uitgesloten.

- ▶ Vermijd contact met de huid en de ogen.
- ▶ Spoel het ontkalkingsmiddel met schoon water af. Na contact met de ogen een arts raadplegen.



**VOORZICHTIG** Schade aan het apparaat en residuen in het water kunnen bij verkeerde ontkalkingsmiddelen niet worden uitgesloten.

- Gebruik uitsluitend originele onderhoudsproducten van JURA.

**VOORZICHTIG** Bij onderbreking van het ontkalkingsproces kan schade aan het apparaat niet worden uitgesloten.

- Voer de ontkalking volledig uit.

**VOORZICHTIG** Schade aan gevoelige oppervlakken (bijv. marmer) door contact met het ontkalkingsmiddel kan niet worden uitgesloten.

- Verwijder spatten onmiddellijk.

- i** Het ontkalkingsprogramma duurt ca. 40 minuten.
- i** JURA ontkalkingstabletten zijn verkrijgbaar bij de geautoriseerde dealer.

**Voorwaarde:** in de Cockpit staat “Ontkalking”.

- Druk **ca. 2 seconden** op de toets **>** om naar de JURA Cockpit te gaan.
- Druk op de toets “Ontkalking”.
- Druk op de toets “Starten”.  
“Restwaterbak legen”
- Leeg de restwaterbak en de koffieresidubak en plaats deze weer terug.  
“Middel in tank”
- Verwijder het waterreservoir en leeg dit.
- Los 3 JURA ontkalkingstabletten in een bakje volledig in 500 ml water op. Dit kan enkele minuten duren.
- Giet de oplossing in het **lege** waterreservoir en plaats het waterreservoir.

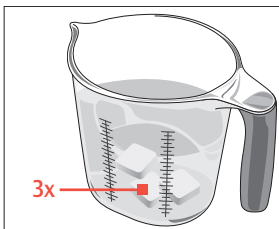

- Plaats een bakje onder de combi-uitloop.
- Druk op de toets “Verder”.  
“Apparaat ontkalkt”, er stroomt meerdere keren water uit de heetwateruitloop.  
“Restwaterbak legen”.
- Leeg de restwaterbak en de koffieresidubak en plaats deze weer terug.  
“Waterreservoir spoelen” / “Waterreservoir vullen”

- ▶ Leeg het bakje en plaats het weer onder de combi-uitloop.
  - ▶ Verwijder het waterreservoir en spoel dit grondig uit.
  - ▶ Vul het waterreservoir met vers, koud water en plaats het weer terug.
  - ▶ Druk op de toets “Verder”.  
Het ontkalkingsproces wordt voortgezet.  
“Restwaterbak legen”
  - ▶ Leeg de restwaterbak en de koffieresidubak en plaats deze weer terug.
- i** Als het ontkalkingsproces onverwachts wordt afgebroken, spoel het waterreservoir dan grondig uit.

### Waterreservoir ontkalken

Het waterreservoir kan verkalken. Om een probleemloze werking te waarborgen moet u het waterreservoir van tijd tot tijd ontkalken.

- ▶ Verwijder het waterreservoir.
- ▶ Als u een CLARIS Pro Smart<sup>+</sup>-filterpatroon gebruikt, dient u deze te verwijderen.
- ▶ Los 3 JURA ontkalkingstabletten in het volledig gevulde waterreservoir op.
- ▶ Laat het waterreservoir met het ontkalkingsmiddel meerdere uren (bijv. 's nachts) staan.
- ▶ Leeg het waterreservoir en spoel dit grondig uit.
- ▶ Als u een CLARIS Pro Smart<sup>+</sup>-filterpatroon gebruikt, dient u deze weer terug te plaatsen.
- ▶ Vul het waterreservoir met vers, koud water en plaats het weer terug.

### Bonenreservoir reinigen

Koffiebonen kunnen een dun olielaagje veroorzaken dat op de wanden van het bonenreservoir achterblijft. Deze residuen kunnen een negatieve invloed hebben op het koffieresultaat. Reinig het bonenreservoir daarom van tijd tot tijd.

**Voorwaarde:** op de display staat “Bonenreservoir vullen”.

- ▶ Schakel het apparaat met de toets Aan/Uit  uit.
- ▶ Verwijder het aroma-beschermdoeksel.
- ▶ Reinig het bonenreservoir met een droge, zachte doek.
- ▶ Vul het bonenreservoir met koffiebonen en sluit het aroma-beschermdoeksel.

## 8 Meldingen op de display

### Meldingen op het startscherm

Melding	Oorzaak/gevolg	Maatregel
“Waterreservoir vullen”	Het waterreservoir is leeg. Geen bereiding mogelijk.	► Vul het waterreservoir (zie hoofdstuk 5 “Dagelijks gebruik – Waterreservoir vullen”).
“Koffieresidubak legen”/ “Restwaterbak legen”	De koffieresidubak is vol. / De restwaterbak is vol. Geen bereiding mogelijk.	► Leeg de koffieresidubak en de restwaterbak (zie hoofdstuk 5 “Dagelijks gebruik – Onderhoudsmaatregelen”).
“Restwaterbak ontbreekt”	De restwaterbak is niet goed of helemaal niet geplaatst. Geen bereiding mogelijk.	► Plaats de restwaterbak.
“Bonereservoir vullen”	Het bonereservoir is leeg. U kunt geen koffiespecialiteiten bereiden; heetwater- of melkbereiding is mogelijk.	► Vul het bonereservoir (zie hoofdstuk 3 “Voorbereiden en in gebruik nemen – Bonereservoir vullen”).
“Te warm”	Het systeem is te warm om een onderhoudsprogramma te starten.	► Wacht enkele minuten tot het systeem is afgekoeld of bereid een koffiespecialiteit of heet water.

### Meldingen in de Cockpit

Melding	Oorzaak/gevolg	Maatregel
Het filtersymbool  brandt rood. “Filter”	De filterpatroon is uitgewerkt.	► Vervang de CLARIS Pro Smart <sup>+</sup> -filterpatroon (zie hoofdstuk 7 “Onderhoud – Filter plaatsen/ vervangen”).
“Reiniging”	De X10 vraagt om een reiniging.	► Voer de reiniging uit (zie hoofdstuk 7 “Onderhoud – Apparaat reinigen”).
“Ontkalking”	De X10 vraagt om een ontkalking.	► Voer een ontkalking uit (zie hoofdstuk 7 “Onderhoud – Apparaat ontkalken”).
“Melksysteemreiniging”	De X10 vraagt om een melksysteemreiniging.	► Voer een melksysteemreiniging uit (zie hoofdstuk 7 “Onderhoud – Melksysteem reinigen”).

## 9 Storingen verhelpen

Probleem	Oorzaak/gevolg	Maatregel
Er ontstaat te weinig schuim bij het opschuimen van melk of de melk spuit uit de combi-uitloop.	De combi-uitloop is vervuild.	<ul style="list-style-type: none"> <li>▸ Reinig het melksysteem in de combi-uitloop (zie hoofdstuk 7 “Onderhoud – Melksysteem reinigen”).</li> <li>Demonteer en spoel de combi-uitloop (zie hoofdstuk 7 “Onderhoud – Combi-uitloop demonteren en spoelen”).</li> </ul>
Bij de koffiebereiding loopt de koffie slechts druppelsgewijs door.	<p>De koffie is te fijn gemalen en verstopt het systeem.</p> <p>Mogelijk is de waterhardheid niet goed ingesteld.</p>	<ul style="list-style-type: none"> <li>▸ Stel de molen grover in (zie hoofdstuk 4 “Bereiding – Molen instellen”).</li> <li>▸ Voer een ontkalking uit (zie hoofdstuk 7 “Onderhoud – Apparaat ontkalken”).</li> </ul>
Achter de koffieresidubak ligt droog koffiepoeder.	De gebruikte koffiebonen leiden tot een bovengemiddeld volume gemalen koffie.	<ul style="list-style-type: none"> <li>▸ Verminder de koffiesterkte of stel de maalgraad fijner in (zie hoofdstuk 4 “Bereiding – Productinstellingen aanpassen”).</li> </ul>
Er komt weinig of geen stoom uit de combi-uitloop. Het pompgeluid is heel zacht.	Het aansluitgedeelte van het melksysteem in de combi-uitloop kan verstopt zijn door melkresten of kalkschilfers die tijdens het ontkalken zijn opgelost.	<ul style="list-style-type: none"> <li>▸ Neem de afdekking van de combi-uitloop er naar voren af.</li> <li>▸ Neem het melksysteem uit de combi-uitloop.</li> <li>▸ Schroef het zwarte aansluitgedeelte eraf met behulp van de zeskantige opening aan sleutel.</li> <li>▸ Reinig het aansluitgedeelte grondig.</li> <li>▸ Schroef het aansluitgedeelte met de hand vast.</li> <li>▸ Draai het met de zeskantige opening aan de sleutel voorzichtig maximaal een kwartslag vast.</li> </ul>
Molen maakt veel lawaai.	In de molen zitten vreemde voorwerpen.	<ul style="list-style-type: none"> <li>▸ Neem contact op met de klantenservice in uw land (zie hoofdstuk 13 “JURA contacten / juridische informatie”).</li> </ul>
“Error 2” of “Error 5” wordt weergegeven.	Als het apparaat gedurende langere tijd aan kou is blootgesteld, kan het opwarmen om veiligheidsredenen geblokkeerd zijn.	<ul style="list-style-type: none"> <li>▸ Warm het apparaat bij kamertemperatuur op.</li> </ul>

Probleem	Oorzaak/gevolg	Maatregel
Andere “Error”-meldingen worden weergegeven.	–	▸ Neem contact op met de klantenservice in uw land (zie hoofdstuk 13 “JURA contacten / juridische informatie”).

- i** Als de storingen niet konden worden verholpen, neem dan contact op met de klantenservice in uw land (zie hoofdstuk 13 “JURA contacten / juridische informatie”).

## 10 Transport en milieuvriendelijke afvoer



### Transport / systeem legen

Bewaar de verpakking van de X10. Deze biedt bescherming tijdens het transport.

Om de X10 bij het transport te beschermen tegen vorst, moet het systeem worden geleegd.



**Voorwaarde:** het startscherm wordt weergegeven.

- Plaats een bakje onder de combi-uitloop.
- Druk **ca. 2 seconden** op de toets > om naar de JURA Cockpit te gaan.
- Druk op de toets .
- Druk op de toets > om naar de pagina  te gaan.
- Druk op de toets “Systeem legen”.
- Verwijder het waterreservoir en leeg dit.

“Systeem wordt geleegd”

Er komt net zo lang stoom uit de combi-uitloop tot het systeem leeg is. Uw X10 is uitgeschakeld.

### Afvoer

Voer oude apparaten milieuvriendelijk af.



Oude apparaten bevatten waardevolle, recyclebare materialen die moeten worden gerecycled. Voer oude apparaten daarom af via daarvoor bedoelde inzamelpunten.

## 11 Technische gegevens

Spanning	220–240 V ~, 50 Hz
Vermogen	1450 W
Omgevingsvoorwaarden	luchtvochtigheid max. 80% omgevingstemperatuur 10–35 °C
Geluidsdruk niveau	$L_p < 70$ dB (A)
Conformiteitstekens	<b>CE</b> <b>UK</b>
Pompdruk	statisch max. 15 bar
Inhoud waterreservoir (zonder filter)	5 l
Inhoud bonenreservoir	500 g (optioneel uit te breiden naar 1000 g)
Inhoud koffieresidubak	max. 40 porties
Melksysteem met aansluitgedeelte	HP3
Vervangbare melkuitloop	CX2
Snoerlengte	ca. 1,2 m
Gewicht	ca. 14 kg
Afmetingen (b × h × d)	37,3 × 47 × 46,1 cm
Filterpatroon CLARIS Pro Smart* (RFID-technologie)	13,56 MHz-frequentieband Max. zendvermogen < 1 mW
JURA Wi-Fi Connect (Wi-Fi-verbinding)	2,4 GHz-frequentieband Max. zendvermogen < 100 mW
JURA type	777

Aanwijzing voor testinstanties (herhalingstest conform DIN VDE 0701-0702): het centrale aardpunt (CAP) bevindt zich aan de achterzijde van het apparaat, vlak bij de netsnoeraansluiting.

## 12 Index

### A

- Aardpunt 31
- Adressen 34
- Afdekking 5
  - Waterreservoir 5
- Afvoer 30
- Americano 15
- Apparaat
  - Plaatsen 10
- Apparaat
  - Ontkalken 24
  - Reinigen 23
  - Spoelen 20
- Apparaatinstellingen 19
- Aroma-beschermdoek
  - Bonenreservoir met aroma-beschermdoek 5

### B

- Bereiding 13, 15
  - Americano 15
  - Caffè latte 15
  - Cappuccino 15
  - Cold Brew 14
  - Espresso 14
  - Espresso macchiato 15
  - Flat white 15
  - Heet water 16
  - Koffie 14
  - Latte macchiato 15
  - Lungo 15
  - Speciality Selection 14
- Beschadigingen
  - Beschadigingen voorkomen 8
  - Omgang met beschadigingen 7
- Beschrijving van de symbolen 6
- Bonenreservoir
  - Bonenreservoir met aroma-beschermdoek 5
- Bonenreservoir
  - Reinigen 26
  - Vullen 10

### C

- Caffè latte 15

- Cappuccino 15
- Centraal aardpunt 31
- CLARIS Smart-filterpatroon
  - Plaatsen 20
  - Vervangen 20
- Cockpit 12, 19, 20
- Cold Brew 14
- Combi-uitloop
  - Demonteren en spoelen 22
  - In hoogte verstelbare combi-uitloop 5
- Conformiteitsverklaring 34
- Contacten 34

### D

- Display 5
  - Cockpit 12
  - Display, Meldingen 27
- Draadloze verbinding 11, 20, 31
- Draaiwiel maalgraadinstelling 5

### E

- Eerste inbedrijfstelling 11
- Eigenlijk gebruik 6
- Espresso 14
- Espresso macchiato 15
- EU-conformiteitsverklaring 34

### F

- Filter
  - Plaatsen 20
  - Vervangen 20
- Flat white 15
- Fouten
  - Storingen verhelpen 28

### G

- Gebruikerskring 6

### H

- Heet water 16
- Hotline 34

### I

- Inbedrijfstelling, eerste 11
- Inschakelen 17
- Inzetstuk voor restwaterbak 5



- J**  
 JURA  
 Contacten 34
- K**  
 Kinderen 7  
 Klantenservice 34  
 Koffie 14  
 Koffieresidubak 5  
 Kopjesplateau 5
- L**  
 Latte macchiato 15  
 Lungo 15
- M**  
 Maalgraad  
 Draaiwiel maalgraadinstelling 5  
 Molen instellen 16  
 Meldingen op de display 27  
 Melk  
 Melk aansluiten 12  
 Melksysteem 31  
 Reinigen 21  
 Melksysteemspoeling 20
- N**  
 Netsnoer 5
- O**  
 Onderhoud 20  
 Onderhoudsmaatregelen 18  
 Ontkalken  
 Apparaat 24  
 Waterreservoir 26
- P**  
 Plaatsen  
 Apparaat plaatsen 10  
 Problemen  
 Storingen verhelpen 28  
 Productinstellingen  
 Aanpassen 16  
 Productinstellingen aanpassen 16
- R**  
 Reinigen  
 Apparaat 23  
 Bonenreservoir 26  
 Restwaterbak 5  
 Inzetstuk 5  
 RFID 31
- S**  
 Speciality Selection  
 Extra Shot 14  
 Gemalen koffie 14  
 Spoelen  
 Apparaat 20  
 Storingen verhelpen 28  
 Systeem legen 30
- T**  
 Technische gegevens 31  
 Melksysteem 31  
 Vervangbare melkuitloop 31  
 Telefoon 34  
 Toets  
 Toets Aan/Uit 5  
 Transport 30
- U**  
 Uitloop  
 In hoogte verstelbare combi-uitloop 5  
 Uitschakelen 17
- V**  
 Veiligheidsaanwijzingen 6  
 Vervangbare melkuitloop 31  
 Vullen  
 Bonenreservoir 10  
 Waterreservoir 17  
 Vultrechter  
 Vultrechter voor reinigingstablet 5
- W**  
 Waterhardheid  
 Waterhardheid bepalen 10  
 Waterreservoir 5  
 Ontkalken 26  
 Waterreservoir  
 Vullen 17  
 Wi-Fi 31





## 13 JURA contacten / juridische informatie

### Uw JURA servicepartner

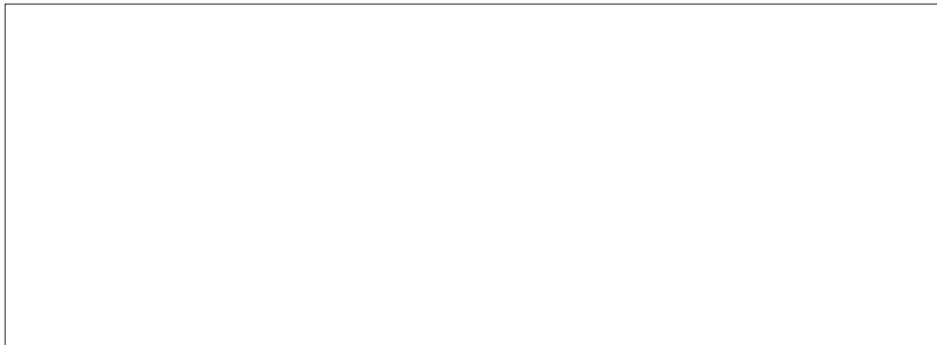

JURA Elektroapparate AG  
 Kaffeeweltstrasse 10  
 CH-4626 Niederbuchsiten  
 Tel. +41 (0)62 38 98 233

- i** Meer contactgegevens voor uw land vindt u online op **jura.com**.
- i** Als u hulp nodig hebt bij de bediening van uw apparaat, kunt u de benodigde informatie vinden op **jura.com/service**.
- i** Wij stellen uw mening zeer op prijs! Maak hiervoor gebruik van de contactmogelijkheden op **jura.com**.

**Richtlijnen** Het apparaat voldoet aan de volgende richtlijnen:

- 2006/42/EG – machinerichtlijn
- 2014/30/EU – elektromagnetische compatibiliteit
- 2009/125/EG – richtlijn ecodesign
- 2011/65/EU – RoHS-richtlijn
- 2014/53/EU - richtlijn betreffende radioapparatuur

Een gedetailleerde EU-conformiteitsverklaring voor uw X10 vindt u op **jura.com/conformity**.

**Technische wijzigingen** Technische wijzigingen voorbehouden. De in deze gebruiksaanwijzing gebruikte illustraties zijn gestileerd en geven niet de originele kleuren van het apparaat weer. Uw X10 kan in details afwijken.