

jura®



Mode d'emploi GIGA X8 Professional



Modo de empleo original

Lea el modo de empleo antes de utilizar la máquina.



El «modo de empleo» ha sido distinguido por el instituto de comprobación independiente alemán TÜV SÜD con el sello de aprobación por su comprensibilidad, integridad de contenido y seguridad.

JURA Type 689



Su GIGA X8 Professional

Elementos de control	4
Advertencias importantes	6
Utilización conforme a lo previsto	6
Para su seguridad.....	6
1 Preparación y puesta en funcionamiento	11
JURA en Internet	11
Ajustes por parte del técnico de servicio de JURA.....	11
Instalar la máquina	11
Llenar el depósito de agua	11
Llenar el recipiente de café en grano.....	12
Primera puesta en funcionamiento.....	12
Determinar la dureza del agua	16
Conectar la leche.....	16
2 Preparación	17
Café, Latte Macchiato y demás: posibilidades de preparación	17
Preparación pulsando un botón.....	18
Preparación a través del carrusel.....	19
Especialidades rápidas de café.....	19
Café molido.....	20
Adaptar de forma permanente las cantidades al tamaño de taza.....	21
Activar la preselección del mecanismo de molienda	22
Agua caliente	23
3 Funcionamiento diario	24
Conexión.....	24
Conservación diaria	24
Desconexión.....	25
4 Ajustes permanentes en el modo de programación	26
Ajustes posibles en el modo de programación	26
Ajustes del producto.....	27
Adaptar los ajustes del producto.....	28
Cambiar el nombre de los productos.....	30
Colocar producto	31
Ajustar el grado de molido.....	32
Ajustes de conservación.....	33
Ajustar la dureza del agua	34
Modo de ahorro de energía	35
Hora y fecha	36
Temporizador.....	36
Desconexión automática.....	37
Unidades.....	38
Restablecer los ajustes de fábrica.....	39
Idioma	40
Ajustes del visualizador.....	40
Fondo	41
Consultar informaciones.....	41



5	Conservación	43
	Enjuagar el sistema de café.....	43
	Enjuagar el sistema de leche.....	44
	Limpiar el sistema de leche.....	44
	Desmontar y enjuagar la salida combinada.....	45
	Colocar y activar el filtro.....	48
	Cambiar el filtro.....	49
	Limpiar la máquina.....	50
	Descalcificar la máquina.....	51
	Limpiar el recipiente de café en grano.....	53
	Descalcificar el depósito de agua.....	54
6	Mensajes en el visualizador	55
7	Eliminación de anomalías	57
8	Transporte y eliminación respetuosa con el medioambiente	59
	Transporte / Vaciar el sistema.....	59
	Eliminación.....	59
9	Datos técnicos	60
10	Índice alfabético	61
11	Contactos JURA / Advertencias legales	64

Descripción de símbolos

Advertencias

 ADVERTENCIA	Tenga siempre en cuenta la información que va acompañada de ATENCIÓN o ADVERTENCIA con pictograma de advertencia. La palabra de señalización ADVERTENCIA hace referencia a posibles lesiones graves y la palabra de señalización ATENCIÓN , a posibles lesiones leves.
 ATENCIÓN	ATENCIÓN hace referencia a circunstancias que pueden provocar daños en la máquina.

Símbolos utilizados

	Requerimiento de acción. Aquí se requiere una acción por su parte.
	Advertencias y consejos para que el manejo de su GIGA sea aún más fácil.
«Espresso»	Indicación en el visualizador

Elementos de control

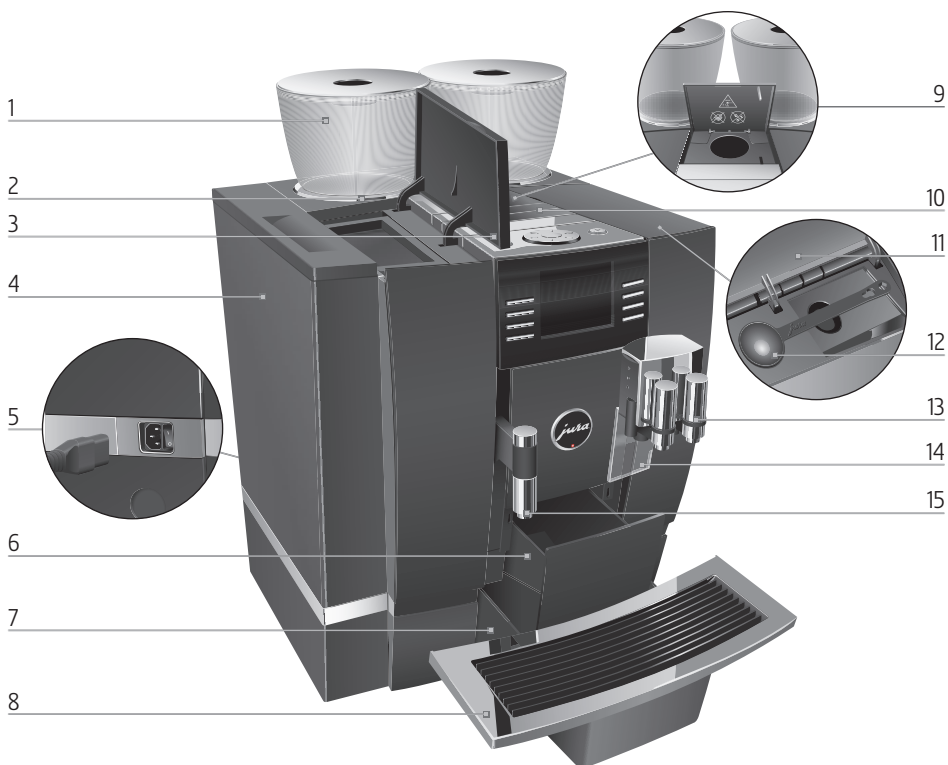

- 1 Recipiente de café en grano con tapa de protección de aroma
- 2 Indicación de estado del recipiente de café en grano
- 3 Tapa del depósito de agua
- 4 Depósito de agua
- 5 Interruptor de alimentación y cable de alimentación enchufable (parte posterior de la máquina)
- 6 Depósito de posos
- 7 Bandeja recogegotas
- 8 Plataforma de tazas

- 9 Embudo de llenado para café molido
- 10 Lamas de ventilación (Venti Ports)
- 11 Tapa del compartimento de accesorios
- 12 Cuchara dosificadora para café molido
- 13 Salida combinada ajustable en altura y anchura
- 14 Protección contra salpicaduras
- 15 Salida de agua caliente ajustable en altura

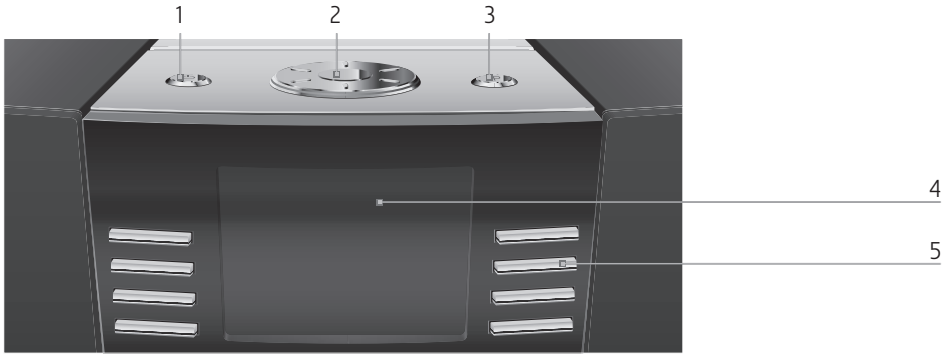

Parte superior de la máquina

- 1 Botón de mando marcha/parada
- 2 Rotary Switch
- 3 Botón P (programación)

Parte frontal

- 4 Visualizador
- 5 Botones variables (la función de los botones depende de cada indicación del visualizador)

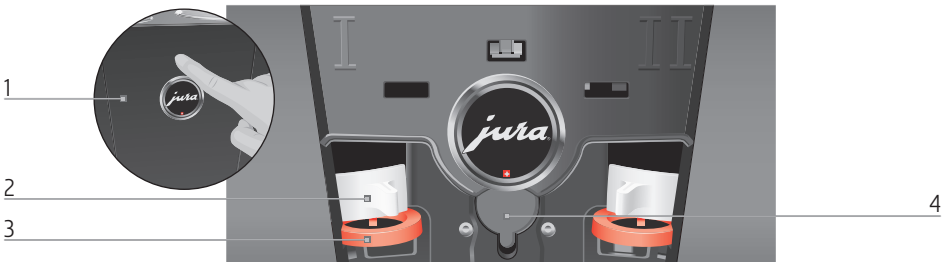

Parte posterior de la máquina

- 1 Tapa de servicio (apertura mediante presión con los dedos)
- 2 Pestaña de cierre
- 3 Actuador
- 4 Interfaz de servicio (debajo de la tapa)

Advertencias importantes

Utilización conforme a lo previsto

Esta máquina está prevista para ser utilizada por parte del personal especializado o debidamente formado en establecimientos, el ámbito de la industria ligera y de la explotación agrícola o para su aplicación comercial por parte de usuarios no especialistas. La máquina está prevista exclusivamente para preparar café y para calentar leche y agua. Cualquier otra aplicación se considerará no conforme a lo previsto. JURA Elektroapparate AG no asume ninguna responsabilidad por las consecuencias derivadas de una utilización no conforme a lo previsto.

Lea y respete completamente el presente modo de empleo antes de usar la máquina. La prestación de garantía queda anulada frente a daños o defectos ocasionados por el incumplimiento del modo de empleo. Guarde el presente modo de empleo junto a la máquina y entréguelo a usuarios posteriores.

Únicamente el personal debidamente instruido puede manejar la GIGA. Debe supervisarse a los usuarios no especialistas mientras utilizan la máquina.

Para su seguridad

Lea y observe atentamente las siguientes indicaciones importantes relativas a la seguridad.

Así se evitará un peligro de muerte por descarga eléctrica:

- No ponga nunca la máquina en funcionamiento si presenta daños o si el cable de alimentación está deteriorado.



- Si se advierten indicios de posibles daños, por ejemplo olor a quemado, desconecte la máquina inmediatamente de la alimentación y póngase en contacto con el servicio técnico de JURA.
- Si se daña el cable de alimentación de esta máquina, debe encargarse su reparación directamente a JURA o a un servicio técnico autorizado por JURA.
- Nunca deje la GIGA y el cable de alimentación cerca de superficies calientes.
- Tenga cuidado de que el cable de alimentación no esté presionado ni roce con un canto agudo.
- No abra nunca la máquina ni intente repararla usted mismo. No realice modificaciones en la máquina que no estén descritas en el presente modo de empleo. La máquina contiene componentes conductores de corriente. Tras la apertura de la máquina existe peligro de muerte. Sólo pueden realizar reparaciones los servicios técnicos autorizados por JURA, siempre con accesorios y repuestos originales.
- Para desenchufar la máquina totalmente de la red eléctrica de manera segura, desconecte la GIGA primero mediante el botón de mando marcha/parada y luego con el interruptor de alimentación. Ya puede desenchufarla de la corriente.

Pueden producirse escaldaduras y quemaduras en las salidas:

- Coloque la máquina fuera del alcance de los niños.
- No toque las partes calientes. Utilice las asas previstas.

Una máquina dañada no es segura y puede provocar lesiones y quemaduras. Para evitar daños y, con ello, el peligro de sufrir lesiones y quemaduras:

- Conecte la máquina sólo al voltaje de la red especificado según la placa de características técnicas. La placa de características técnicas va fijada en la parte inferior de su GIGA. Para más datos técnicos, consulte el modo de empleo (véase Capítulo 9 «Datos técnicos»).
- Conecte la GIGA directamente en un enchufe doméstico. Existe peligro de sobrecalentamiento si se utilizan enchufes múltiples o prolongadores.
- No deje nunca el cable de alimentación suelto y colgando. Puede tropezarse con él o resultar dañado el cable de alimentación.
- No exponga su GIGA a las influencias meteorológicas como lluvia, heladas y radiación solar directa.
- No sumerja su GIGA, el cable de alimentación ni las conexiones en agua.
- No coloque la GIGA ni sus componentes en el lavavajillas.
- Desconecte su GIGA mediante el interruptor de alimentación antes de las operaciones de limpieza. Limpie la GIGA siempre con un paño húmedo, nunca mojado, y protéjala de salpicaduras de agua continuadas.
- La GIGA no debe colocarse sobre una superficie en la que se pueda utilizar un chorro de agua.
- La máquina no debe limpiarse con un chorro de agua.

- Utilice exclusivamente productos de conservación originales de JURA. Los productos que no hayan sido expresamente recomendados por JURA pueden dañar la GIGA.
- No utilice café en grano tratado con aditivos o caramelizado (café torrefacto).
- Llene el depósito de agua exclusivamente con agua fresca y fría.
- Desconecte la máquina mediante el interruptor de alimentación en caso de una ausencia prolongada.
- Los niños no deben realizar trabajos de limpieza o mantenimiento sin la supervisión de una persona responsable.
- No permitir a los niños jugar con la máquina.
- Mantener a los niños menores ocho años lejos de la máquina o permanecer constantemente atento.
- Los niños a partir de ocho años pueden utilizar la máquina sin supervisión si han entendido cómo manejarla con seguridad. Deben saber y entender los peligros derivados de una utilización incorrecta.

Las personas, incluyendo a los niños, que por sus

- capacidades físicas, sensoriales o mentales, o por su
- falta de experiencia o conocimientos

no sean capaces de utilizar la máquina de forma segura, no deberán hacer uso de la misma sin la supervisión o instrucción por parte de una persona responsable.

Seguridad en la manipulación del cartucho de filtro
CLARIS:

- Guarde los cartuchos de filtro fuera del alcance de los niños.
- Almacene los cartuchos de filtro en un lugar seco dentro de su embalaje cerrado.
- Proteja los cartuchos de filtro del calor y de la radiación solar directa.
- No utilice cartuchos de filtro defectuosos.
- No abra los cartuchos de filtro.

1 Preparación y puesta en funcionamiento

JURA en Internet

Visítenos en Internet.

En la página web JURA (www.jura.com) encontrará información interesante y actual sobre su GIGA, así como acerca de todo lo relativo al café.

Ajustes por parte del técnico de servicio de JURA

Únicamente el técnico de servicio de JURA puede realizar los siguientes ajustes:

- Bloqueo de la vista en carrusel (véase Capítulo 2 «Preparación – Preparación a través del carrusel»)
- Código: pueden adjudicarse cuatro códigos. Para cada código puede definirse qué opciones del programa están liberadas o bloqueadas. Cada código se corresponde con diferentes autorizaciones. De este modo puede definirse, por ejemplo, que la activación del programa de conservación se bloquee con un código.
- Denificar la opción de no mostrar en la pantalla de inicio el símbolo rojo del tacógrafo para las especialidades rápidas de café.

Además, el asociado del servicio técnico de JURA pondrá a su disposición los siguientes accesorios opcionales para su GIGA:

- Juego para el vaciado directo del agua restante
- Juego para la eyección automática de los posos de café

Instalar la máquina

Preste atención a los siguientes puntos cuando instale su GIGA:

- Coloque la GIGA sobre una superficie horizontal y resistente al agua.
- Seleccione el lugar de su GIGA de tal modo que esté protegida contra un sobrecalentamiento. Preste atención a que no se tapen las lamas de ventilación.

Llenar el depósito de agua

La conservación diaria de la máquina y la higiene en el manejo de la leche, el café y el agua son decisivas para un resultado de café siempre perfecto en la taza. Por este motivo, cambie el agua **diariamente**.

ATENCIÓN

La leche, el agua gasificada y otros líquidos pueden dañar el depósito de agua o la máquina.

- ▶ Llene el depósito de agua exclusivamente con agua fresca y fría.



- ▶ Abra la tapa del depósito de agua.
- ▶ Retire el depósito de agua y enjuáguelo con agua fría.
- ▶ Llene el depósito de agua con agua fresca y fría, y vuelva a colocarlo.
- ▶ Cierre la tapa del depósito de agua.

Llenar el recipiente de café en grano

Los recipientes de café en grano disponen de una tapa de protección de aroma. De este modo el aroma del café en grano se mantiene durante más tiempo.

ATENCIÓN

El café en grano tratado con aditivos (por ejemplo azúcar en el caso del café torrefacto), el café molido y el café liofilizado dañan los mecanismos de molienda.

- ▶ Llene los recipientes de café en grano exclusivamente con café en grano natural.
- ▶ Retire la tapa de protección de aroma.
- ▶ Elimine las impurezas o los cuerpos extraños que pudiera haber en el recipiente de café en grano.
- ▶ Rellene el recipiente con café en grano y cierre la tapa de protección de aroma.

Primera puesta en funcionamiento

Puede escoger entre la «**Instalación rápida**» y la «**Instalación estándar**» durante la primera puesta en funcionamiento.

- **«Instalación rápida»:** tras ajustar la hora y la fecha, su GIGA está lista para funcionar.
- **«Instalación estándar»:** aquí puede decidir adicionalmente si desea utilizar su GIGA **con** o **sin** cartucho de filtro CLARIS Pro. Recomendamos el uso de cartuchos de filtro a partir de una dureza del agua de 10° dH. Si no sabe la dureza del agua que va a usar, la puede determinar antes que nada (véase Capí-

tulo 1 «Preparación y puesta en funcionamiento – Determinar la dureza del agua»).

- **«Funcionamiento del filtro» / «Activo»:** aquí puede colocar el cartucho de filtro CLARIS Pro. De ahora en adelante ya no es necesaria una descalcificación.
- **«Funcionamiento del filtro» / «Inactivo»:** aquí puede ajustar la dureza del agua utilizada. Este ajuste hace que su GIGA le solicite una descalcificación.

⚠ ADVERTENCIA

Peligro de muerte por descarga eléctrica en caso de funcionamiento con un cable de alimentación defectuoso.

- ▶ No ponga nunca la máquina en funcionamiento si presenta daños o si el cable de alimentación está deteriorado.

Condición previa: el depósito de agua y los recipientes de café en grano están llenos.



- ▶ Conecte el cable de alimentación con el aparato.
- ▶ Inserte el enchufe de alimentación en una toma de corriente.
- ▶ Conecte la GIGA mediante el interruptor de alimentación situado en la parte posterior de la máquina.
- ▶ Pulse el botón de mando marcha/parada para conectar la GIGA.

En el visualizador aparece **«Bienvenido a JURA»**. Después se indican los idiomas que puede seleccionar.

i Para mostrar otros idiomas disponibles pulse el botón **«Más»** (abajo a la derecha).

- ▶ Pulse el botón del idioma deseado, por ejemplo **«Español»**. En el visualizador aparece brevemente **«Almacenado»** para confirmar el ajuste.
«Primera puesta en funcionamiento»

i Escoja ahora entre **«Instalación rápida»** o **«Instalación estándar»**.

Instalación rápida

- ▶ Pulse el botón **«Instalación rápida»**.
«Hora»
- ▶ Pulse el botón **«+»** o **«-»** para ajustar las horas.
- ▶ Pulse el botón **«Almacenar»**.

▶ Pulse el botón «+» o «-» para ajustar los minutos.

▶ Pulse el botón «Almacenar».

En el visualizador aparece brevemente «Almacenado».
«Fecha»

▶ Pulse el botón «+» o «-» para ajustar el año.

▶ Pulse el botón «Almacenar».

▶ Pulse el botón «+» o «-» para ajustar el mes.

▶ Pulse el botón «Almacenar».

▶ Pulse el botón «+» o «-» para ajustar el día.

▶ Pulse el botón «Almacenar».

En el visualizador aparece brevemente «Almacenado».

«Pulsar el Rotary Switch.», el Rotary Switch se enciende.



▶ Pulse el Rotary Switch.

«El sistema se llena.», el sistema se llena de agua. El proceso se detiene automáticamente. En el visualizador aparece «Bienvenido a JURA».

«La máquina se enjuaga.», la máquina se enjuaga. Sale agua por la salida combinada. El proceso se detiene automáticamente. En el visualizador aparece «Por favor, seleccione su producto:». Ahora su GIGA está lista para funcionar.

Instalación estándar

▶ Pulse el botón «Instalación estándar».

«Hora»

▶ Pulse el botón «+» o «-» para ajustar las horas.

▶ Pulse el botón «Almacenar».

▶ Pulse el botón «+» o «-» para ajustar los minutos.

▶ Pulse el botón «Almacenar».

En el visualizador aparece brevemente «Almacenado».

«Fecha»

▶ Pulse el botón «+» o «-» para ajustar el año.

▶ Pulse el botón «Almacenar».

▶ Pulse el botón «+» o «-» para ajustar el mes.

▶ Pulse el botón «Almacenar».

▶ Pulse el botón «+» o «-» para ajustar el día.

▶ Pulse el botón «Almacenar».



En el visualizador aparece brevemente «Almacenado».

«Funcionamiento del filtro»

- i** Decida si desea utilizar su GIGA **con** o **sin** cartucho de filtro CLARIS.

Activar el filtro



- ▶ Pulse el botón **«Activo»**.
- ▶ Pulse el botón **«Almacenar»**.
«Pulsar el Rotary Switch.», el Rotary Switch se enciende.
-  ▶ Pulse el Rotary Switch.
«El sistema se llena.», el sistema se llena de agua. El proceso se detiene automáticamente.
«Colocar el filtro.» / «Pulsar el Rotary Switch.»
- ▶ Retire el depósito de agua y vacíelo.
- ▶ Abra el portafiltros e introduzca el cartucho de filtro en el depósito de agua ejerciendo una ligera presión.
- ▶ Cierre el portafiltros. Éste encaja audiblemente.
- ▶ Llene el depósito de agua con agua fresca y fría, y vuelva a colocarlo.
-  ▶ Pulse el Rotary Switch.
«El filtro se enjuaga.», el filtro se enjuaga. El enjuague del filtro se detiene automáticamente. En el visualizador aparece **«Vaciar la bandeja recogegotas.»**.
- ▶ Vacíe la bandeja recogegotas y el depósito de posos y vuelva a colocarlos.
«Filtro» / «El filtro se ha enjuagado correctamente.»
«Bienvenido a JURA.»
«La máquina se enjuaga.», la máquina se enjuaga. Sale agua por la salida combinada. El proceso se detiene automáticamente. En el visualizador aparece **«Por favor, seleccione su producto:»**. Ahora su GIGA está lista para funcionar.

No activar el filtro

- ▶ Pulse el botón **«Inactivo»**.
- ▶ Pulse el botón **«Almacenar»**.
«Pulsar el Rotary Switch.», el Rotary Switch se enciende.
-  ▶ Pulse el Rotary Switch.
«El sistema se llena.», el sistema se llena de agua. El proceso se detiene automáticamente.
«Dureza del agua»

1 Preparación y puesta en funcionamiento

i Si no sabe la dureza del agua que va a usar, deberá determinarla lo antes posible (véase Capítulo 1 «Preparación y puesta en funcionamiento – Determinar la dureza del agua»).

- ▶ Pulse el botón «+» o «-» para ajustar la dureza del agua.
- ▶ Pulse el botón «Almacenar».

En el visualizador aparece brevemente «Almacenado». «Bienvenido a JURA».

«La máquina se enjuaga.», la máquina se enjuaga. Sale agua por la salida combinada. El proceso se detiene automáticamente. En el visualizador aparece «Por favor, seleccione su producto;». Ahora su GIGA está lista para funcionar.

Determinar la dureza del agua

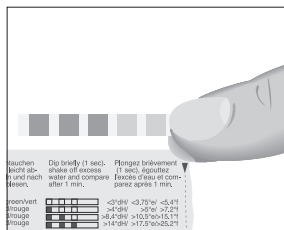

Con la tira reactiva Aquadur® incluida en el equipamiento podrá determinar la dureza del agua.



- ▶ Ponga la tira reactiva brevemente (1 segundo) bajo el agua corriente. Sacuda el agua.
- ▶ Espere aprox. 1 minuto.
- ▶ Lea el grado de dureza del agua según la coloración de la tira reactiva Aquadur® con ayuda de la descripción que aparece en el embalaje.

Conectar la leche

Su GIGA permite obtener una espuma de leche cremosa de burbujas muy finas y con una consistencia perfecta. El criterio principal para espumar la leche es que esté a una temperatura de 4–8 °C. Por este motivo, recomendamos el uso de un refrigerador de leche (por ejemplo, el Compressor Cooler Pro de JURA disponible opcionalmente).

- ▶ Conecte el tubo de leche a la salida combinada. Para ello, introduzca el extremo del tubo de leche en la pieza de conexión situada en la parte derecha de la salida combinada.
- ▶ Una el otro extremo del tubo de leche a un refrigerador de leche.

2 Preparación

- i** Puede interrumpir en todo momento la preparación de un producto. Pulse para ello el Rotary Switch  o el botón «L».
- i** Durante la preparación, puede modificar las **cantidades** preajustadas (por ejemplo, la cantidad de espuma de leche o de agua) girando el Rotary Switch . En el caso de productos que tengan ajustado un bypass de la cantidad de agua, no es posible modificar la cantidad de llenado durante la preparación.
- i** A través del visualizador podrá seguir el estado actual de la preparación.

Caliente es la mejor manera de disfrutar del sabor del café. En una taza de porcelana fría el café pierde calor y, por consiguiente, también sabor. Por ello le recomendamos calentar/precalentar las tazas. Sólo en tazas previamente calentadas puede disfrutarse de todo el aroma del café. Puede adquirir un calentador de tazas JURA en su distribuidor habitual.

En el modo de programación tiene la posibilidad de realizar **ajustes permanentes** para todos los productos (véase Capítulo 4 «Ajustes permanentes en el modo de programación – Ajustes del producto»).

Café, Latte Macchiato y demás: posibilidades de preparación

La GIGA le ofrece dos posibilidades para preparar una especialidad de café, leche o agua caliente.

- **Preparación pulsando un botón:** pulse simplemente el correspondiente botón de preparación del producto deseado que se indica en el visualizador (pantalla de inicio).
- **Preparación a través del carrusel (Rotary Selection):** puede preparar más productos, aparte de los que se indican en la pantalla de inicio. Si gira el Rotary Switch, el **carrusel** indica otros productos.
 - Gire el Rotary Switch para destacar el producto deseado. Inicie la preparación pulsando el Rotary Switch o el botón «Preparar».
 - La vista en carrusel se abandona automáticamente después de 5 segundos si no se ha iniciado ninguna preparación.

Las dos posibilidades de preparación se describen con más detalle en los siguientes apartados.

Preparación pulsando un botón

En el visualizador (pantalla de inicio) puede encontrar diferentes productos que puede preparar pulsando simplemente el botón correspondiente.

Especialidades de café pulsando un botón

La preparación de una especialidad de café indicada en la pantalla de inicio sigue siempre el mismo patrón.

Ejemplo: así se prepara un café.

Condición previa: el visualizador indica «Por favor, seleccione su producto:».

- ▶ Coloque una taza debajo de la salida combinada.
- ▶ Pulse el botón «Café».

La preparación se inicia. Se indican «Café» y la cantidad de llenado. La cantidad de agua preajustada del café cae en la taza.

La preparación se detiene automáticamente. En el visualizador aparece «Por favor, seleccione su producto:».

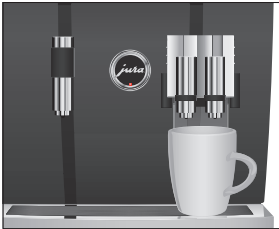

Dos especialidades de café pulsando un botón

La preparación de **dos** especialidades de café sigue siempre el mismo patrón: pulse el botón de preparación deseado **dos veces en un plazo de dos segundos**.

Especialidades de café con leche pulsando un botón

Su GIGA le prepara un Latte Macchiato, un Cappuccino y otras especialidades de café con leche pulsando simplemente un botón. No es necesario mover el vaso o la taza.

Ejemplo: así se prepara un Latte Macchiato.

Condición previa: el visualizador indica «Por favor, seleccione su producto:», la leche está conectada a la salida combinada.

- ▶ Coloque un vaso debajo de la salida combinada.
- ▶ Pulse el botón «Latte Macchiato».

Se indican «Latte Macchiato» y la diferentes cantidades.

«Latte Macchiato», la cantidad de leche y espuma preajustada cae en el vaso.

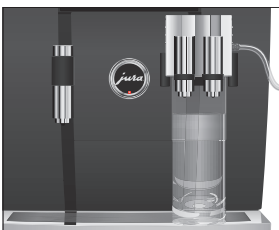

La preparación del café se inicia. La cantidad de agua preajustada del Espresso cae en el vaso. La preparación se detiene automáticamente. En el visualizador aparece «Por favor, seleccione su producto:».

Para un funcionamiento impecable del sistema de leche en la salida combinada, es estrictamente necesario limpiarlo **diariamente** (véase Capítulo 5 «Conservación – Limpiar el sistema de leche»).

Preparación a través del carrusel

Si gira el Rotary Switch, el **carrusel** indica otros productos.



- i** La vista en carrusel se abandona automáticamente después de 5 segundos si no se ha iniciado ninguna preparación.

Preparación de una especialidad de café a través del carrusel



Ejemplo: así se prepara un café con leche a través del carrusel.

Condición previa: el visualizador indica «Por favor, seleccione su producto:», la leche está conectada a la salida combinada.

- ▶ Coloque una taza debajo de la salida combinada.
-  ▶ Gire el Rotary Switch para acceder a la vista en carrusel.
-  ▶ Gire el Rotary Switch hasta que se destaque el producto «Café con leche».
-  ▶ Pulse el Rotary Switch para iniciar la preparación. Se prepara el café con leche. La preparación se detiene automáticamente. En el visualizador aparece «Por favor, seleccione su producto:».

Especialidades rápidas de café

Tiene la posibilidad de ajustar un **bypass de la cantidad de agua** para todas las especialidades de café (excepto para el Ristretto y el Café con leche) (véase Capítulo 4 «Ajustes permanentes en el modo de programación – Adaptar los ajustes del producto»). El agua se mezcla al mismo tiempo que se prepara la especialidad de café. De este modo se puede preparar el producto con mayor rapidez.

Aquellos productos para los que se haya ajustado un bypass de la cantidad de agua, se identificarán en la pantalla de inicio y en el carrusel con un **símbolo rojo del tacógrafo**.

- i** El técnico de servicio de JURA puede ajustar la máquina de tal manera que no se visualice el símbolo rojo del tacógrafo en las especialidades rápidas de café.

- i** En el caso de productos que tengan ajustado un bypass de la cantidad de agua, no es posible modificar la cantidad de llenado durante la preparación.

Café molido

Mediante el embudo de llenado para café molido puede utilizar una segunda variedad de café, por ejemplo café descafeinado.

- i** No añada nunca más de dos cucharadas dosificadas rasas de café molido.
- i** No utilice café molido demasiado fino. Éste podría obstruir el sistema y el café sólo saldría gota a gota.
- i** Si ha cargado una cantidad insuficiente de café molido, se indica «Zu wenig gemahlener Kaffee.» y la GIGA interrumpe el proceso.
- i** La especialidad de café deseada ha de prepararse en un plazo de aprox. 1 minuto después de cargar el café molido. En caso contrario la GIGA interrumpe el proceso y vuelve a estar en modo de disposición.

La preparación de todas las especialidades de café con café molido sigue este patrón.

Ejemplo: así se prepara un café con café molido.

Condición previa: el visualizador indica «Por favor, seleccione su producto:».

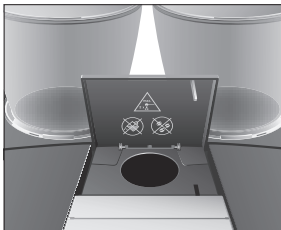

- ▶ Coloque una taza debajo de la salida combinada.
- ▶ Abra la tapa del embudo de llenado para café molido.
«Añadir café molido.»
- ▶ Ponga una cucharada rasa de café molido en el embudo de llenado con la cuchara dosificadora.
- ▶ Cierre la tapa del embudo de llenado.
«Por favor, seleccione su producto:», se indican las especialidades de café que puede preparar con café molido.
- ▶ Pulse el botón «Café».

La preparación se inicia. Se indican «Café» y la cantidad de llenado. La cantidad de agua preajustada del café cae en la taza.

La preparación se detiene automáticamente. En el visualizador aparece «Por favor, seleccione su producto:».

Adaptar de forma permanente las cantidades al tamaño de taza

Puede adaptar fácilmente y de forma permanente las cantidades (cantidad de agua, cantidad de leche, etc.) de todos los productos, excepto el Café con leche, al tamaño de taza. La cantidad se ajusta una vez tal y como se indica en el siguiente ejemplo. A partir de ese momento saldrá la misma cantidad para todas las demás preparaciones.

El ajuste permanente de las cantidades a los tamaños de taza funciona únicamente para productos que no tengan ajustado **ningún bypass de la cantidad de agua**.

Ejemplo: así se ajusta de forma **permanente** la cantidad de agua para un café.

Condición previa: el visualizador indica «Por favor, seleccione su producto:».



- ▶ Coloque una taza debajo de la salida combinada.
 - ▶ Pulse y **mantenga pulsado** el botón «Café». Se indican «Café» y la cantidad de llenado.
 - ▶ **Mantenga pulsado** el botón «Café» hasta que aparezca «¿Se ha alcanzado la cantidad de llenado deseada? Pulsar botón.».
 - ▶ Suelte el botón «Café». Se inicia la preparación y el café cae en la taza.
 - ▶ Pulse cualquier botón en cuanto haya suficiente café en la taza. La preparación se detiene. En el visualizador aparece brevemente «Almacenado». La cantidad de agua ajustada para un café queda permanentemente almacenada. En el visualizador aparece «Por favor, seleccione su producto:».
- i** Podrá modificar este ajuste en cualquier momento repitiendo este proceso.
 - i** El ajuste permanente de la cantidad al tamaño de taza funciona también para productos que se indiquen en el carrusel. Pulse para ello el Rotary Switch  hasta que aparezca «¿Se ha alcanzado la cantidad de llenado deseada? Pulsar botón.».
 - i** Puede ajustar de manera permanente la cantidad de todas las especialidades de café, de leche y de agua caliente en el modo de programación (véase Capítulo 4 «Ajustes permanentes en el modo de programación – Adaptar los ajustes del producto»).

Activar la preselección del mecanismo de molienda

Tiene la posibilidad de configurar la pantalla de inicio de manera que se indique permanentemente la preselección del mecanismo de molienda («café en grano a la carta»). Así se puede seleccionar antes de cada preparación qué mecanismo de molienda y qué granos se van a utilizar.

- i** Si se selecciona la preselección del mecanismo de molienda, ya no es posible ajustar en el modo de programación el mecanismo de molienda para los diferentes productos (en la opción del programa «Ajustes del producto (2/5)»).

Ejemplo: así se activa el modo «café en grano a la carta».

Condición previa: el visualizador indica «Por favor, seleccione su producto:».

- P** ▶ Pulse el botón P.
«Estado de conservación (1/5)»
-  ▶ Gire el Rotary Switch hasta que se indique la opción del programa «Ajustes de la máquina (4/5)».
 - ▶ Pulse el botón «Café a la carta».
 - ▶ Pulse el botón «Activo».
 - ▶ Pulse el botón «Almacenar».En el visualizador aparece brevemente «Almacenado».
«Ajustes de la máquina (4/5)»
- P** ▶ Pulse el botón P para salir del modo de programación.
«Por favor, seleccione su producto:»

Preparación de una especialidad de café con la preselección del mecanismo de molienda

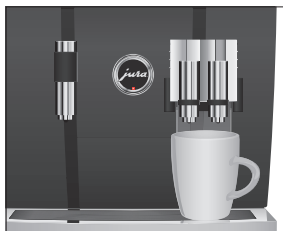

Ejemplo: así se prepara un café con granos del **mecanismo de molienda izquierdo**.

Condición previa: el visualizador indica «Por favor, seleccione su producto:». el modo «café en grano a la carta» está activado.

- ▶ Coloque una taza debajo de la salida combinada.
- ▶ Presione varias veces el botón «+» situado en el lado izquierdo hasta que se ajuste el valor a «100 %».
- i** Pulse el botón «+» durante aproximadamente 1 segundo, de modo que el valor se ajusta directamente a «100 %».
- i** La preselección del mecanismo de molienda se mantiene activa hasta que modifique el ajuste, incluso si entretanto la GIGA estaba desconectada.

- ▶ Pulse el botón «Café».

La preparación se inicia. Se indican «Café» y la cantidad de llenado. La cantidad de agua preajustada del café cae en la taza.

La preparación se detiene automáticamente. En el visualizador aparece «Por favor, seleccione su producto».

Agua caliente

⚠ ATENCIÓN

Para la preparación de agua caliente podrá seleccionar las siguientes temperaturas: «Baja», «Normal», «Alta».

Peligro de escaldadura por salpicaduras de agua caliente.

- ▶ Evite el contacto directo con la piel.
-

Condición previa: el visualizador indica «Por favor, seleccione su producto».

- ▶ Coloque una taza debajo de la salida de agua caliente.

- ▶ Pulse el botón «Agua caliente».

Se indican «Agua caliente» y la temperatura.

- i** Pulsando el botón «+» o «-» (**en un plazo de unos 2 segundos**) podrá ajustar la temperatura individualmente. Sin embargo, este ajuste se guarda.

«Agua caliente», el agua caliente cae en la taza. La preparación se detiene automáticamente una vez alcanzada la cantidad de agua preajustada. En el visualizador aparece «Por favor, seleccione su producto».



3 Funcionamiento diario

Conexión



Al conectar la GIGA se activa automáticamente el proceso de enjuague. En el modo de programación tiene la posibilidad de cambiar este ajuste para que la máquina solicite el enjuague de conexión y que lo active al pulsar el Rotary Switch (véase Capítulo 4 «Ajustes permanentes en el modo de programación – Ajustes de conservación»).

Condición previa: su GIGA está conectada a través del interruptor de alimentación.

- ▶ Coloque un recipiente debajo de la salida combinada.
- ▶ Pulse el botón de mando marcha/parada para conectar la GIGA.

En el visualizador aparece «**Bienvenido a JURA**». La máquina se calienta.

«**La máquina se enjuaga.**», la máquina se enjuaga. Sale agua por la salida combinada. El proceso se detiene automáticamente. En el visualizador aparece «**Por favor, seleccione su producto:**».

Conservación diaria

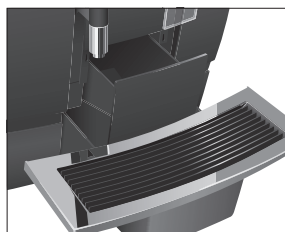

La máquina debería someterse a una conservación diaria para que usted pueda disfrutar durante mucho tiempo de su GIGA y garantizar en todo momento la calidad óptima del café.

- ▶ Extraiga la bandeja recogegotas.
- ▶ Vacíe el depósito de posos y la bandeja recogegotas. Enjuague ambas piezas con agua caliente.
- ▶ Seque los contactos metálicos en la parte posterior de la bandeja recogegotas.
- ▶ Vuelva a colocar el depósito de posos y la bandeja recogegotas.
- ▶ Enjuague el depósito de agua con agua clara.
- ▶ Desmonte y enjuague la salida combinada (véase Capítulo 5 «Conservación – Desmontar y enjuagar la salida combinada»).
- ▶ Limpie la superficie de la máquina con un paño limpio, suave y húmedo (p. ej. de microfibra).

- i** Por motivos de higiene recomendamos cambiar el tubo de leche con regularidad (cada 3 meses aproximadamente). Los tubos de recambio pueden adquirirse en comercios especializados.

Desconexión

Si desconecta su GIGA, la salida combinada se enjuaga automáticamente.

Condición previa: el visualizador indica «Por favor, seleccione su producto:».

- ▶ Coloque un recipiente debajo de la salida combinada.
- ⏻ ▶ Pulse el botón de mando marcha/parada.
 - «La máquina se enjuaga.», «El sistema de leche se enjuaga.» (cuando haya preparado una especialidad de café con leche). El sistema se enjuaga. El proceso se detiene automáticamente. Su GIGA está desconectada.



- i** Si la GIGA se desconecta con el botón de mando marcha/parada, la máquina consumirá menos de 0,1 W de energía en modo de espera. Utilice el interruptor de alimentación para desenchufar la máquina de la red eléctrica.

4 Ajustes permanentes en el modo de programación

Ajustes posibles en el modo de programación

Pulse el botón P para acceder al modo de programación. Girando el Rotary Switch así como con los botones variables podrá navegar a través de las opciones del programa y memorizar de forma permanente los ajustes deseados. Podrá realizar los siguientes ajustes de forma permanente:

Opción del programa	Subopción	Explicación
«Estado de conservación (1/5)»	«Limpieza», «Cambio del filtro», «Descalcificación» (sólo si no está activado el filtro), «Enjuague del sistema de leche», «Enjuague del sistema de café», «Limpieza del sistema de leche»	► Inicie el programa de conservación solicitado.
«Ajustes del producto (2/5)»	«Programación», «Recetas clásicas», «Ajuste del grado de molido»	► Seleccione sus ajustes para las especialidades de café, la leche y el agua caliente. ► Sustituya los productos disponibles en la pantalla de inicio y en el carrusel por sus favoritos o prepare directamente el producto deseado. ► Ajuste los grados de molido de ambos mecanismos de molienda al café en grano utilizado.
«Ajustes de la máquina (3/5)»	«Ajustes de conservación» (filtro, dureza del agua, enjuague de conexión, enjuague del sistema de leche), «Hora/fecha», «Temporizador», «Ahorrar energía», «Unidades», «Ajustes de fábrica»	► Ajuste la dureza del agua o active el filtro. ► Modifique los ajustes para el enjuague de conexión y el enjuague del sistema de leche. ► Ajuste el tiempo después del cual debe desconectarse automáticamente la GIGA. ► Seleccione un modo de ahorro de energía. ► Seleccione la unidad de la cantidad de agua. ► Restablezca los ajustes de fábrica de la máquina o de los valores ajustados de forma permanente en todos los productos.

Opción del programa	Subopción	Explicación
«Ajustes de la máquina (4/5)»	«Selección de idioma», «Visualizador», «Color de fondo», «Café a la carta»	<ul style="list-style-type: none"> ▶ Seleccione su idioma. ▶ Modifique los ajustes del visualizador. ▶ Active la preselección del mecanismo de molienda.
«Informaciones (5/5)»	«Contador de preparaciones», «Contador diario», «Contador de programas de conservación», «Versión»	<ul style="list-style-type: none"> ▶ Mantenga el control sobre todos los productos preparados y consulte la cantidad de programas de conservación ejecutados.

Ajustes del producto

En la opción del programa «Ajustes del producto (2/5)» podrá realizar los siguientes ajustes:

- **«Programación»**
 - Realice ajustes individuales para todas las especialidades de café, la leche y el agua caliente (véase Capítulo 4 «Ajustes permanentes en el modo de programación – Adaptar los ajustes del producto»).
 - Modifique el nombre de cada producto (véase Capítulo 4 «Ajustes permanentes en el modo de programación – Cambiar el nombre de los productos»).
- **«Recetas clásicas»**
 - Encuentre todos los productos grabados por defecto en su GIGA y prepárelos directamente.
 - Sustituya por sus productos favoritos los productos disponibles en la pantalla inicial y en el carrusel (véase Capítulo 4 «Ajustes permanentes en el modo de programación – Colocar producto»).

Adaptar los ajustes del producto Podrá realizar los siguientes ajustes en «Ajustes del producto (2/5)» / «Programación»:

Producto	Intensidad del café	Cantidad	Otros ajustes
Ristretto	☉ (ligero),	Cantidad de café:	Temperatura (baja,
Espresso,	☉☉ (suave),	25 ml – 290 ml	normal, alta),
Café*,	☉☉☉ (normal),	Bypass de la cantidad de	Mecanismo de
Americano	☉☉☉☉ (fuerte),	agua (excepto «Ristretto»):	molienda izquierdo y/o
	☉☉☉☉☉ (extra)	0 ml – 580 ml	derecho (en %), Nombre del producto
Dos Ristrettos	–	Cantidad de café:	Temperatura (baja,
Dos Espressos		25 ml – 290 ml	normal, alta),
Dos cafés		Bypass de la cantidad de	Mecanismo de
		agua (excepto «Dos	molienda izquierdo y/o
		Ristrettos»): 0 ml – 580 ml	derecho (en %),
		(por taza)	Nombre del producto
Cappuccino*	☉ (ligero),	Cantidad de café:	Temperatura (baja,
Espresso	☉☉ (suave),	25 ml – 290 ml	normal, alta),
Macchiato*	☉☉☉ (normal),	Bypass de la cantidad de	Mecanismo de
Latte Macchiato	☉☉☉☉ (fuerte),	agua: 0 ml – 580 ml	molienda izquierdo y/o
	☉☉☉☉☉ (extra)	Leche: 0 s – 120 s	derecho (en %),
		Espuma de leche: 0 s – 120 s	Nombre del producto
		Pausa: 0 s – 120 s	
Dos Cappuccinos	–	Cantidad de café:	Temperatura (baja,
Dos cafés con leche		25 ml – 290 ml	normal, alta),
Dos Espressos		Bypass de la cantidad de	Mecanismo de
Macchiato		agua: 0 ml – 580 ml	molienda izquierdo y/o
Dos Latte		Leche: 0 s – 120 s	derecho (en %),
Macchiatos		Espuma de leche: 0 s – 120 s	Nombre del producto
		(cantidades por taza)	
		Pausa: 0 s – 120 s	
Café con leche*	☉ (ligero),	Agua: 25 ml – 290 ml	Temperatura (baja,
	☉☉ (suave),	Leche: 0 s – 120 s	normal, alta),
	☉☉☉ (normal),	Espuma de leche: 0 s – 120 s	Mecanismo de
	☉☉☉☉ (fuerte),		molienda izquierdo y/o
	☉☉☉☉☉ (extra)		derecho (en %), Nombre del producto

Producto	Intensidad del café	Cantidad	Otros ajustes
Porción de espuma de leche Porción de leche*	–	Leche: 0 s – 120 s Espuma de leche: 0 s – 120 s	Nombre del producto
Dos porciones de espuma de leche Dos porciones de leche	–	Leche: 0 s – 120 s Espuma de leche: 0 s – 120 s (cantidades por taza)	Nombre del producto
Jarrita Jarrita 2	● (ligero), ●● (suave), ●●● (normal), ●●●● (fuerte), ●●●●● (extra)	Cantidad de café: 25 ml – 290 ml Bypass de la cantidad de agua: 0 ml – 580 ml (por embolada)	Temperatura (baja, normal, alta), Mecanismo de molienda izquierdo y/o derecho (en %), Cantidad de emboladas (1–5; la cantidad ajustada se indica en el visualizador durante la preparación), Nombre del producto
Agua caliente*	–	Agua: 25 ml – 450 ml	Temperatura (baja, normal, alta), Nombre del producto

(Los productos marcados con * están disponibles también como variante de tamaño «grande»).

i Además de las posibilidades de ajuste indicadas, puede **restablecer los ajustes de fábrica de los valores** de todos los productos.

Ejemplo: así se define en la opción del programa «Ajustes del producto (2/5)» / «Programación» un bypass de la cantidad de agua para café.

Condición previa: el visualizador indica «Por favor, seleccione su producto».

P ▶ Pulse el botón P.

«Estado de conservación (1/5)»

4 Ajustes permanentes en el modo de programación

-  ▶ Gire el Rotary Switch hasta que se indique la opción del programa «**Produkteinstellungen (2/5)**».
- ▶ Pulse el botón «**Programación**».
- ▶ Pulse el botón «**Programación**».
- i** En el siguiente paso seleccionará el botón del producto para el que desee realizar el ajuste. Durante esta operación no se preparará ningún producto.
- i** También puede seleccionar los productos en el carrusel. Gire el Rotary Switch para acceder a la vista en carrusel.
- ▶ Pulse el botón «**Café**».
- ▶ Pulse el botón «**Bypass de la cantidad de agua**».
- ▶ Pulse el botón «**+**» o «**-**» para modificar el ajuste del bypass de la cantidad de agua, por ejemplo a «**40 ml**».
- ▶ Pulse el botón «**Almacenar**».
- P** ▶ Pulse el botón P para salir del modo de programación.
- ▶ «**Por favor, seleccione su producto:**»
- En el caso del producto «**Café**», se visualizará adicionalmente un símbolo rojo del tacógrafo.





Cambiar el nombre de los productos

En la opción del programa «**Ajustes del producto (2/5)**» / «**Programación**» podrá cambiar el nombre de todos los productos.

Ejemplo: así se cambia el nombre del producto de «**Espresso**» a «**Mi espresso**».

Condición previa: el visualizador indica «**Por favor, seleccione su producto:**».

- P** ▶ Pulse el botón P.
- ▶ «**Estado de conservación (1/5)**»
-  ▶ Gire el Rotary Switch hasta que se indique la opción del programa «**Ajustes del producto (2/5)**».
- ▶ Pulse el botón «**Programación**».
- ▶ Pulse el botón «**Programación**».
- ▶ Pulse el botón «**Espresso**».
- ▶ Pulse el botón «**Nombre del producto**».
- En el visualizador se muestran todas las letras, números y caracteres especiales que puede escoger.
- ▶ Pulse varias veces el botón «**<**» hasta borrar todas las letras.

- i** Al pulsar el botón « ^ » puede cambiar entre minúsculas y mayúsculas.
-  ▶ Gire el Rotary Switch hasta que se indique la letra «M».
-  ▶ Pulse el Rotary Switch para confirmar la letra «M».
- ▶ Pulse el botón « ^ » para cambiar a minúsculas.
-  ▶ Gire el Rotary Switch hasta que se indique la letra «».
-  ▶ Pulse el Rotary Switch para confirmar la letra.
- ▶ Continúe hasta que en el visualizador se indique «Mi espresso».
- ▶ Pulse el botón «Almacenar».
- En el visualizador aparece brevemente «Almacenado».
- «Mi espresso»
- P** ▶ Pulse el botón P para salir del modo de programación.
- «Por favor, seleccione su producto:»

Colocar producto

En la opción del programa «Ajustes del producto (2/5)» / «Recetas clásicas» puede encontrar todos los productos almacenados por defecto en su GIGA. Puede seleccionar cada uno de estos productos como favorito y colocarlo en cualquier posición de la pantalla de inicio o integrarlo en el carrusel.

Ejemplo: así se coloca el producto «Dos Espressos» en la **posición inferior derecha** de la pantalla de inicio.

Condición previa: el visualizador indica «Por favor, seleccione su producto:».

- P** ▶ Pulse el botón P.
- «Estado de conservación (1/5)»
-  ▶ Gire el Rotary Switch hasta que se indique la opción del programa «Ajustes del producto (2/5)».
- ▶ Pulse el botón «Recetas clásicas».
- «Recetas clásicas»
- i** En el siguiente paso, seleccione el botón del producto que desea colocar. Durante esta operación no se preparará ningún producto.
- ▶ Pulse el botón «Dos Espressos».
- «Dos Espressos»
- ▶ Pulse el botón «Almacenar».

- ▶ Pulse el botón «Colocar en favoritos».
«Seleccionar posición»
- ▶ Pulse el botón **inferior derecho** («Latte Macchiato») «¿Desea sustituir el producto existente en esa posición?»
- ▶ Pulse el botón «Sí».
En el visualizador aparece brevemente «Almacenado».
«Recetas clásicas»
- P** ▶ Pulse el botón P para salir del modo de programación.
«Por favor, seleccione su producto:»

Ajustar el grado de molido

En la opción del programa «Ajustes del producto (2/5)» / «Ajuste del grado de molido» podrá adaptar por separado el grado de tueste de su café en ambos mecanismos de molienda.

El ajuste correcto del grado de molido se reconocerá por la homogeneidad con la que el café sale por la salida combinada. Además, se formará una crema fina y densa.

Ejemplo: así se modifica el grado de molido del mecanismo de molienda **derecho**.

Condición previa: el visualizador indica «Por favor, seleccione su producto:».

- P** ▶ Pulse el botón P.
«Estado de conservación (1/5)»
-  ▶ Gire el Rotary Switch hasta que se indique la opción del programa «Produkteinstellungen (2/5)».
- ▶ Pulse el botón «Ajuste del grado de molido».
«Ajuste del grado de molido»
- ▶ Pulse el botón «Mecanismo molienda derecho».
«Mecanismo molienda derecho»
- ▶ Pulse el botón «+» o «-» para modificar el ajuste del grado de molido.
- ▶ Pulse el botón «Almacenar».
En el visualizador aparece brevemente «Almacenado».
«Ajuste del grado de molido»
- P** ▶ Pulse el botón P para salir del modo de programación.
«Por favor, seleccione su producto:»

Ajustes de conservación

En la opción del programa «Ajustes de la máquina (3/5)» / «Ajustes de conservación» podrá realizar los siguientes ajustes:

- **«Filtro»**
 - Active el cartucho de filtro CLARIS (véase Capítulo 5 «Conservación – Colocar y activar el filtro»).
- **«Dureza del agua»**
 - Si no utiliza un cartucho de filtro deberá ajustar la dureza del agua (véase Capítulo 4 «Ajustes permanentes en el modo de programación – Ajustar la dureza del agua»).
- **«Enjuague de conexión» / «Manual»**
 - El enjuague de conexión debe activarse manualmente.
- **«Enjuague de conexión» / «Automático»**
 - El enjuague de conexión se activa automáticamente.
- **«Enjuague del sistema de leche» / «Manual pasados 10 min.»**
 - El enjuague del sistema de leche se requiere 10 minutos después de la preparación de una especialidad de café con leche.
- **«Enjuague del sistema de leche» / «Manual inmediato»**
 - El enjuague del sistema de leche se requiere inmediatamente después de la preparación de una especialidad de café con leche.
- **«Enjuague del sistema de leche» / «Automático pasados 10 min.»**
 - El enjuague del sistema de leche se activa automáticamente 10 minutos después de la preparación de una especialidad de café con leche.
- **«Enjuague del sistema de leche» / «Automático inmediato»**
 - El enjuague del sistema de leche se activa automáticamente 30 segundos después de la preparación de una especialidad de café con leche.

Ejemplo: así se ajusta que el enjuague del sistema de leche se solicite inmediatamente después de la preparación de una especialidad de café con leche.

Condición previa: el visualizador indica «Por favor, seleccione su producto».

- P** ▶ Pulse el botón P.
«Estado de conservación (1/5)»

-  ▶ Gire el Rotary Switch hasta que se indique la opción del programa «Ajustes de la máquina (3/5)».
- ▶ Pulse el botón «Ajustes de conservación».
- ▶ Pulse el botón «Enjuague del sistema de leche».
- ▶ Pulse el botón «Manual inmediato».
- ▶ Pulse el botón «Almacenar».
- En el visualizador aparece brevemente «Almacenado».
- ▶ Pulse el botón P para salir del modo de programación.

Ajustar la dureza del agua

Cuanto más dura sea el agua, más frecuentemente deberá descalcificar la GIGA. Por eso, es importante ajustar la dureza del agua correcta.

La dureza del agua puede ajustarse sin escalonamiento entre 1° dH y 30° dH.

Condición previa: el visualizador indica «Por favor, seleccione su producto:».

- P ▶ Pulse el botón P.
-  ▶ Gire el Rotary Switch hasta que se indique la opción del programa «Ajustes de la máquina (3/5)».
- ▶ Pulse el botón «Ajustes de conservación».
- ▶ Pulse el botón «Dureza del agua».
- ▶ Pulse el botón «+» o «-» para ajustar la dureza del agua.
- ▶ Pulse el botón «Almacenar».
- En el visualizador aparece brevemente «Almacenado».
- ▶ Pulse el botón P para salir del modo de programación.

Modo de ahorro de energía

Das Wort Sparmodus, rechts, muss deutsch sein?

En la opción del programa «Ajustes de la máquina (3/5)» / «Ahorrar energía» puede ajustarse de forma permanente un modo de ahorro de energía (Energy Save Mode, E.S.M.®):

- «Ahorro, no»
 - Todas las especialidades de café, de café con leche y de agua caliente pueden prepararse sin tener que esperar.
- «Ahorro, grado 1»
 - Su GIGA está continuamente en modo de disposición sólo para especialidades de café y agua caliente.
 - Antes de la preparación de una especialidad de café con leche debe calentarse la máquina.
- «Ahorro, grado 2»
 - Poco después de la última preparación la GIGA deja de calentarse. Tras aprox. 5 min, se indica en el visualizador el mensaje «Sparmodus».
 - Antes de la preparación de una especialidad de café, una especialidad de café con leche o agua caliente, debe calentarse la máquina.

Ejemplo: así se modifica el modo de ahorro de energía de «Ahorro, grado 1» a «Ahorro, grado 2».

Condición previa: el visualizador indica «Por favor, seleccione su producto».

- P ▶ Pulse el botón P.
- «Estado de conservación (1/5)»
-  ▶ Gire el Rotary Switch hasta que se indique la opción del programa «Ajustes de la máquina (3/5)».
- ▶ Pulse el botón «Ahorrar energía».
- «Ahorrar energía»
- ▶ Pulse el botón «Ahorro, grado 2».
- ▶ Pulse el botón «Almacenar».
- En el visualizador aparece brevemente «Almacenado».
- «Ajustes de la máquina (3/5)»
- P ▶ Pulse el botón P para salir del modo de programación.
- «Por favor, seleccione su producto:»

Hora y fecha

Ya ha ajustado la hora y la fecha en la primera puesta en funcionamiento. Puede modificar este ajuste.

- i** El formato de hora se puede seleccionar en «24 horas» y «AM/PM» (véase Capítulo 4 «Ajustes permanentes en el modo de programación – Unidades»).

Ejemplo: así se modifica la hora.

Condición previa: el visualizador indica «Por favor, seleccione su producto:».

- P** ▶ Pulse el botón P.
«Estado de conservación (1/5)»
-  ▶ Gire el Rotary Switch hasta que se indique la opción del programa «Ajustes de la máquina (3/5)».
 - ▶ Pulse el botón «Hora/fecha».
«Hora/fecha»
 - ▶ Pulse el botón «Hora».
«Hora»
 - ▶ Pulse el botón «+» o «-» para ajustar las horas.
 - ▶ Pulse el botón «Almacenar».
 - ▶ Pulse el botón «+» o «-» para ajustar los minutos.
 - ▶ Pulse el botón «Almacenar».
En el visualizador aparece brevemente «Almacenado».
«Hora/fecha»
- P** ▶ Pulse el botón P para salir del modo de programación.
«Por favor, seleccione su producto:»

Temporizador

En la opción del programa «Ajustes de la máquina (3/5)» / «Temporizador» podrá ajustar individualmente el tiempo de conexión y desconexión para cada día de la semana.

- i** La conexión automática funciona únicamente cuando la máquina está conectada a través del interruptor de alimentación.
- i** El formato de hora se puede seleccionar en «24 horas» y «AM/PM» (véase Capítulo 4 «Ajustes permanentes en el modo de programación – Unidades»).

Ejemplo: así se ajusta la conexión y desconexión de la GIGA en el momento que haya definido para **cada día de la semana**.

Condición previa: el visualizador indica «Por favor, seleccione su producto».

- P** ▶ Pulse el botón P.
- «Estado de conservación (1/5)»
-  ▶ Gire el Rotary Switch hasta que se indique la opción del programa «Ajustes de la máquina (3/5)».
- ▶ Pulse el botón «Temporizador».
- «Temporizador»
- ▶ Pulse el botón «Lunes» (ejemplo).
- «Lunes»
- ▶ Pulse el botón «+» o «-» para ajustar las horas (en «Conectar la máquina»).
- ▶ Pulse el botón «RETURN».
- ▶ Pulse el botón «+» o «-» para ajustar los minutos (en «Conectar la máquina»).
- ▶ Pulse el botón «RETURN».
- ▶ Pulse el botón «+» o «-» para ajustar las horas (en «Desconectar la máquina»).
- ▶ Pulse el botón «RETURN».
- ▶ Pulse el botón «+» o «-» para ajustar los minutos (en «Desconectar la máquina»).
- ▶ Pulse el botón «Para todos los días».
- En el visualizador aparece brevemente «Almacenado». Los tiempos de conexión y desconexión que se acaban de ajustar se adoptan para todos los días de la semana.
- «Temporizador»
- P** ▶ Pulse el botón P para salir del modo de programación.
- «Por favor, seleccione su producto:»

Desconexión automática

Mediante la desconexión automática de su GIGA puede ahorrar energía. Si la función está activada, su GIGA se desconectará automáticamente después de la última acción realizada en la máquina, una vez transcurrido el tiempo ajustado.

Puede ajustar la desconexión automática a 15 minutos o 0,5–15 horas.

Condición previa: el visualizador indica «Por favor, seleccione su producto:».

- P ▶ Pulse el botón P.
«Estado de conservación (1/5)»
-  ▶ Gire el Rotary Switch hasta que se indique la opción del programa «Ajustes de la máquina (3/5)».
 - ▶ Pulse el botón «Temporizador».
 - ▶ Pulse el botón «Más».
 - ▶ Pulse el botón «Desconectar después de».
«Desconectar después de»
 - ▶ Pulse el botón «+» o «-» para modificar el ajuste.
 - ▶ Pulse el botón «Almacenar».
En el visualizador aparece brevemente «Almacenado».
«Temporizador»
- P ▶ Pulse el botón P para salir del modo de programación.
«Por favor, seleccione su producto:»

Unidades

En la opción del programa «Ajustes de la máquina (3/5)» / «Unidades» podrá realizar los siguientes ajustes:

- Unidad de la cantidad de agua: «ml» o «oz»
- Formato de hora: «24 horas» o «a.m./p.m.»

Ejemplo: así se modifica la unidad de la cantidad de agua de «ml» a «oz».

Condición previa: el visualizador indica «Por favor, seleccione su producto:».

- P ▶ Pulse el botón P.
«Estado de conservación (1/5)»
-  ▶ Gire el Rotary Switch hasta que se indique la opción del programa «Ajustes de la máquina (3/5)».
 - ▶ Pulse el botón «Unidades».
«Unidades»
 - ▶ Pulse el botón «oz».
 - ▶ Pulse el botón «Almacenar».
En el visualizador aparece brevemente «Almacenado».
«Ajustes de la máquina (3/5)»
- P ▶ Pulse el botón P para salir del modo de programación.
«Por favor, seleccione su producto:»

Restablecer los ajustes de fábrica

En la opción del programa «Ajustes de la máquina (3/5)» / «Ajustes de fábrica» podrá restablecer los ajustes de fábrica de diferentes ajustes:

- «Todos los productos»
 - Se restablecen los ajustes (cantidad de agua, intensidad del café, temperatura, etc.) de **todos los productos** a los ajustes de fábrica.
- «Máquina»
 - **Todos los ajustes del cliente** (excepto «filtro», «dureza del agua» y los ajustes de fecha y hora) se restablecen a los ajustes de fábrica. A continuación se desconecta su GIGA.
- «Vaciar el sistema »
 - El sistema se vacía. A continuación se desconecta su GIGA.

Ejemplo: así se restablecen los ajustes de fábrica de los valores de **todos los productos**.

Condición previa: el visualizador indica «Por favor, seleccione su producto:».

- P** ▶ Pulse el botón P.
«Estado de conservación (1/5)»
-  ▶ Gire el Rotary Switch hasta que se indique la opción del programa «Ajustes de la máquina (3/5)».
- ▶ Pulse el botón «Ajustes de fábrica».
«Ajustes de fábrica»
- ▶ Pulse el botón «Todos los productos».
«Todos los productos» / «¿Realmente desea restablecer los ajustes de fábrica de todos los productos?»
- ▶ Pulse el botón «Sí».
En el visualizador aparece brevemente «Almacenado».
«Ajustes de fábrica»
- P** ▶ Pulse el botón P para salir del modo de programación.
«Por favor, seleccione su producto:»

Idioma

En esta opción del programa podrá ajustar el idioma de su GIGA.

Ejemplo: así se modifica el idioma de «Español» a «English».

Condición previa: el visualizador indica «Por favor, seleccione su producto:».

- P ▶ Pulse el botón P.
«Estado de conservación (1/5)»
-  ▶ Gire el Rotary Switch hasta que se indique la opción del programa «Ajustes de la máquina (4/5)».
 - ▶ Pulse el botón «Selección de idioma».
«Selección de idioma»
- i** Para mostrar otros idiomas disponibles pulse el botón «Más» (abajo a la derecha).
 - ▶ Pulse el botón «English».
En el visualizador aparece brevemente «Saved».
«Machine settings (4/5)»
- P ▶ Pulse el botón P para salir del modo de programación.
«Please select product:»

Ajustes del visualizador

En la opción del programa «Ajustes de la máquina (4/5)» / «Visualizador» podrá realizar los siguientes ajustes:

- «Luminosidad» (en tantos por ciento)
- «Contraste» (alto, normal, bajo)
- «Luz de fondo» (iluminación del fondo; en tantos por ciento)

Ejemplo: así se modifica la luminosidad del visualizador.

Condición previa: el visualizador indica «Por favor, seleccione su producto:».

- P ▶ Pulse el botón P.
«Estado de conservación (1/5)»
-  ▶ Gire el Rotary Switch hasta que se indique la opción del programa «Ajustes de la máquina (4/5)».
 - ▶ Pulse el botón «Visualizador».
«Visualizador»
 - ▶ Pulse el botón «Luminosidad».
 - ▶ Pulse el botón «+» o «-» para modificar el ajuste.

- ▶ Pulse el botón «Almacenar».
En el visualizador aparece brevemente «Almacenado».
«Visualizador»
- P ▶ Pulse el botón P para salir del modo de programación.
«Por favor, seleccione su producto:»

Fondo

En esta opción del programa podrá ajustar el fondo del visualizador de su GIGA.

- i** El fondo ajustado se muestra únicamente en la pantalla de inicio.

Condición previa: el visualizador indica «Por favor, seleccione su producto:».

- P ▶ Pulse el botón P.
«Estado de conservación (1/5)»
-  ▶ Gire el Rotary Switch hasta que se indique la opción del programa «Ajustes de la máquina (4/5)».
 - ▶ Pulse el botón «Color de fondo».
«Color de fondo»
 - ▶ Pulse el botón «+» o «-» para modificar el ajuste.
 - ▶ Pulse el botón «Almacenar».
En el visualizador aparece brevemente «Almacenado».
«Ajustes de la máquina (4/5)»
- P ▶ Pulse el botón P para salir del modo de programación.
«Por favor, seleccione su producto:»

Consultar informaciones

En la opción del programa «Informaciones (5/5)» podrá consultar las siguientes informaciones:

- «Contador de preparaciones»: cantidad de especialidades de café, de café con leche y de agua caliente
- «Contador diario»: cantidad de especialidades de café, de café con leche y de agua caliente. Este contador puede restablecerse a cero.
- «Contador de programas de conservación»: cantidad de programas de conservación realizados (limpieza, descalcificación, etc.)
- «Versión»: versión del software

Condición previa: el visualizador indica «Por favor, seleccione su producto:».

- P ▶ Pulse el botón P.
«Estado de conservación (1/5)»
-  ▶ Gire el Rotary Switch hasta que se indique la opción del programa «Informaciones (5/5)».
 - ▶ Pulse el botón «Contador de preparaciones».
Se indica «Contador de preparaciones» y la cantidad de productos preparados.
- i** También puede mostrar en el carrusel la cantidad de productos preparados. Para ello, gire el Rotary Switch.
 - ▶ Pulse cualquier botón o el Rotary Switch para salir de la opción del programa.
«Informaciones (5/5)»
- P ▶ Pulse el botón P para salir del modo de programación.
«Por favor, seleccione su producto:»

5 Conservación

Su GIGA dispone de los siguientes programas de conservación integrados:

- Enjuagar el sistema de café («Enjuague del sistema de café»)
- Enjuagar la salida combinada del sistema de leche («Enjuague del sistema de leche»)
- Limpiar la salida combinada del sistema de leche («Limpieza del sistema de leche»)
- Cambiar el filtro («Cambio del filtro»)
- Limpiar la máquina («Limpieza»)
- Descalcificar la máquina («Descalcificación») (sólo si no está activado el filtro)

i Realice la limpieza, la descalcificación, la limpieza del sistema de leche o el cambio de filtro cuando le sea solicitado.

i Pulsando el botón P puede acceder al resumen de los programas de conservación («Estado de conservación (1/5)'). Cuando la barra esté completamente roja, su GIGA requerirá el programa de conservación correspondiente.

i Su GIGA no va a solicitar que limpie el sistema de leche. Por motivos de higiene, realice una limpieza del sistema de leche **diariamente** cada vez que prepare leche.

Enjuagar el sistema de café



Puede realizar en todo momento una limpieza del sistema de café.

Condición previa: el visualizador indica «Por favor, seleccione su producto:».

- ▶ Coloque un recipiente debajo de la salida combinada.
- P** ▶ Pulse el botón P.
 - «Estado de conservación (1/5)»
 - ▶ Pulse el botón «Enjuague del sistema de café».
 - «La máquina se enjuaga.», sale agua por la salida combinada. El enjuague se detiene automáticamente. En el visualizador aparece «Por favor, seleccione su producto:».

Enjuagar el sistema de leche

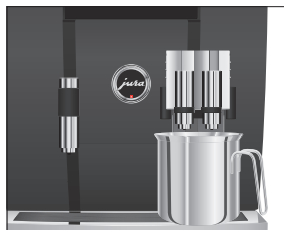

Dependiendo del ajuste del modo de programación, la GIGA solicita tras la preparación de leche o bien un enjuague del sistema de leche o bien realiza el enjuague automáticamente.

Ejemplo: así se realiza el enjuague del sistema de leche cuando se solicite.

Condición previa: en el visualizador aparece «Enjuagar el sistema de leche.» y el símbolo ☼.

▶ Coloque un recipiente debajo de la salida combinada.

P ▶ Pulse el botón P.

«Estado de conservación (1/5)»

▶ Pulse el botón «Enjuague del sistema de leche».

«El sistema de leche se enjuaga.», sale agua por la salida combinada.

El enjuague se detiene automáticamente. En el visualizador aparece «Por favor, seleccione su producto:».

Limpiar el sistema de leche

Para un funcionamiento impecable del sistema de leche en la salida combinada, es estrictamente necesario limpiarlo **diariamente** si ha preparado leche. Su GIGA **no** va a solicitar que limpie el sistema de leche.

ATENCIÓN

El empleo de productos limpiadores incorrectos puede hacer que aparezcan residuos en el agua o se produzcan daños en la máquina.

- ▶ Utilice exclusivamente productos de conservación originales JURA.

i Podrá adquirir el detergente Cappuccino JURA en comercios especializados.

Condición previa: el visualizador indica «Por favor, seleccione su producto:».

P ▶ Pulse el botón P.

«Estado de conservación (1/5)»

▶ Pulse el botón «Limpieza del sistema de leche».

▶ Pulse el botón «Iniciar».

▶ Pulse de nuevo el botón «Iniciar».

«Producto limpiador para el sistema de leche»

- ▶ Llene un recipiente con 250 ml de agua fresca y añada un tapón de detergente Cappuccino.
- ▶ Sumerja el tubo de leche en el recipiente.
- ▶ Coloque otro recipiente debajo de la salida combinada.
- ▶ Pulse el botón «Más».

«El sistema de leche se limpia.», sale agua por la salida combinada.

«Agua para limpieza del sistema de leche»

- ▶ Enjuague a fondo el recipiente, llénelo de 250 ml de agua fresca y sumerja el tubo de leche en el mismo.
- ▶ Vacíe el otro recipiente y vuelva a colocarlo debajo de la salida combinada.
- ▶ Pulse el botón «Más».

«El sistema de leche se limpia.», la salida combinada y el tubo se enjuagan con agua fresca.

El proceso se detiene automáticamente. En el visualizador aparece brevemente «La limpieza del sistema de leche se ha efectuado correctamente.»

«Por favor, seleccione su producto:»



Desmontar y enjuagar la salida combinada

Para un funcionamiento impecable de la salida combinada y por motivos de higiene, es estrictamente necesario desmontarla y enjuagarla **diariamente** si ha preparado leche.

- ▶ Retire el tubo de leche y enjuáguelo a fondo bajo un chorro de agua corriente.

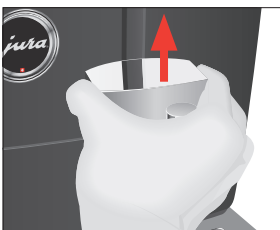
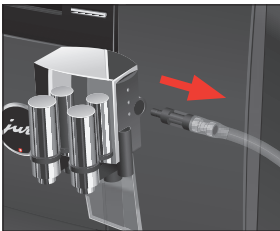

- ▶ Presione los bloqueos y levante la tapa de la salida combinada.

5 Conservación

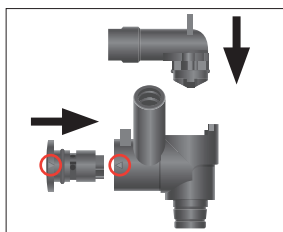
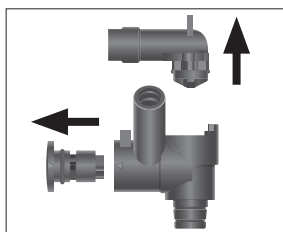
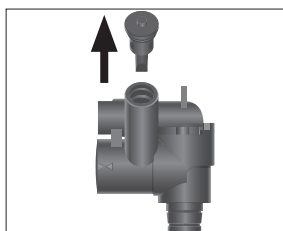
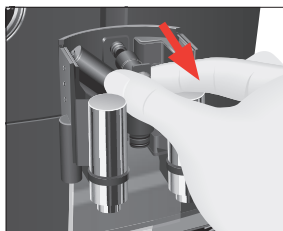

▶ Extraiga el componente inferior del sistema de leche tirando del mismo cuidadosamente hacia abajo.

▶ Saque el sistema de leche de la salida combinada.

▶ Retire la tubuladura de aspiración de aire.

▶ Desmonte completamente el sistema de leche.

▶ Enjuague a fondo todas las piezas bajo un chorro de agua corriente. En caso de residuos de leche muy resacos, sumerja primero los componentes en detergente Cappuccino JURA y, a continuación, enjuáguelos a fondo.

▶ Vuelva a ensamblar el sistema de leche. Respete las flechas (en la imagen, destacadas en círculos rojos) situadas en las piezas.

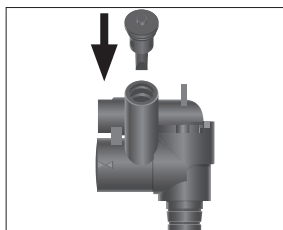

- ▶ Coloque la tubuladura de aspiración de aire.

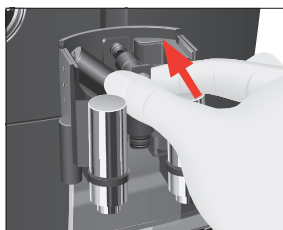

- ▶ Vuelva a colocar los componentes montados en la salida combinada y presiónelos.



- ▶ Inserte por abajo el componente inferior del sistema de leche en la pieza ya colocada.

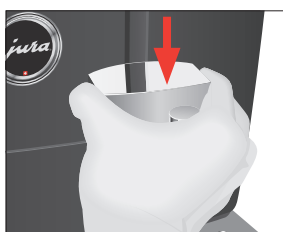

- ▶ Coloque la tapa de la salida combinada. Éste encaja audiblemente.

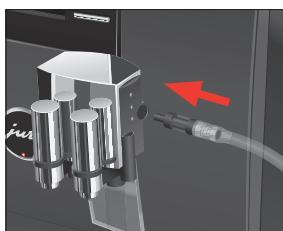

- ▶ Inserte el tubo de leche en la salida combinada.

Colocar y activar el filtro

Su GIGA ya no necesitará descalcificación si emplea el cartucho de filtro CLARIS. Recomendamos el uso de cartuchos de filtro a partir de una dureza del agua de 10° dH. Si no sabe la dureza del agua que va a usar, la puede determinar antes que nada (véase Capítulo 1 «Preparación y puesta en funcionamiento – Determinar la dureza del agua»).

Si durante la primera puesta en funcionamiento todavía no ha activado el cartucho de filtro, puede hacerlo a continuación.

- i** Realice el proceso «Colocar el filtro» sin interrupción. De este modo garantizará el funcionamiento óptimo de su GIGA.

Condición previa: el visualizador indica «Por favor, seleccione su producto».

- P** ▶ Pulse el botón P.
«Estado de conservación (1/5)»
-  ▶ Gire el Rotary Switch hasta que se indique la opción del programa «Ajustes de la máquina (3/5)».
 - ▶ Pulse el botón «Ajustes de conservación».
 - ▶ Pulse el botón «Filtro».

«Filtro»

- ▶ Pulse el botón «Activo».

- ▶ Pulse el botón «Almacenar».

En el visualizador aparece brevemente «Almacenado».

«Colocar el filtro.» / «Pulsar el Rotary Switch.»

- ▶ Retire el depósito de agua y vacíelo.
- ▶ Abra el portafiltros e introduzca el cartucho de filtro en el depósito de agua ejerciendo una ligera presión.
- ▶ Cierre el portafiltros. Éste encaja audiblemente.
- ▶ Llene el depósito de agua con agua fresca y fría, y vuelva a colocarlo.

-  ▶ Pulse el Rotary Switch.
«El filtro se enjuaga.», el filtro se enjuaga. El enjuague del filtro se detiene automáticamente. En el visualizador aparece «Vaciar la bandeja recogegotas.».

- ▶ Vacíe la bandeja recogegotas y el depósito de posos y vuelva a colocarlos.

«Filtro» / «El filtro se ha enjuagado correctamente.»



La máquina se calienta. En el visualizador aparece «Por favor, seleccione su producto:». Su GIGA está de nuevo lista para funcionar.

Cambiar el filtro

- i** El filtro se agota después de haber pasado 100 litros de agua por el mismo o transcurridos dos meses. Su GIGA solicita un cambio del filtro.
- i** Si no está activado el cartucho de filtro CLARIS en el modo de programación, no aparecerá ninguna solicitud para cambiar el filtro.

Ejemplo: así se realiza el cambio del filtro cuando se solicite.

Condición previa: el visualizador indica «Cambio del filtro» y el símbolo ☼.

- P** ▶ Pulse el botón P.
 - «Estado de conservación (1/5)»
 - ▶ Pulse el botón «Cambio del filtro».
 - ▶ Pulse el botón «Iniciar».
 - ▶ Pulse de nuevo el botón «Iniciar».
 - «Cambiar el filtro.» / «Pulsar el Rotary Switch.»
 - ▶ Retire el depósito de agua y vacíelo.
 - ▶ Abra el portafiltros y retire el cartucho de filtro CLARIS anti-guano.
 - ▶ Introduzca el cartucho de filtro nuevo en el depósito de agua ejerciendo una ligera presión.
 - ▶ Cierre el portafiltros. Éste encaja audiblemente.
 - ▶ Llene el depósito de agua con agua fresca y fría, y vuelva a colocarlo.
 - ☼** ▶ Pulse el Rotary Switch.
 - «El filtro se enjuaga.», el filtro se enjuaga. El enjuague del filtro se detiene automáticamente. En el visualizador aparece «Vaciar la bandeja recogegotas.».
 - ▶ Vacíe la bandeja recogegotas y el depósito de posos y vuelva a colocarlos.
 - «Cambio del filtro» / «El filtro se ha enjuagado correctamente.»
- La máquina se calienta. En el visualizador aparece «Por favor, seleccione su producto:».



Limpiar la máquina

Después de 220 preparaciones u 80 enjuagues de conexión, la GIGA requiere una limpieza.

ATENCIÓN

El empleo de productos limpiadores incorrectos puede hacer que aparezcan residuos en el agua o se produzcan daños en la máquina.

- ▶ Utilice exclusivamente productos de conservación originales JURA.

- i** El programa de limpieza dura aproximadamente 20 minutos.
- i** No interrumpa el programa de limpieza. La calidad de la limpieza se vería afectada por ello.
- i** Las pastillas de limpieza JURA pueden adquirirse en comercios especializados.

Ejemplo: así se realiza la limpieza cuando se solicite.

Condición previa: en el visualizador aparece «Limpiar la máquina.» y el símbolo ⚙️.

P ▶ Pulse el botón P.

«Estado de conservación (1/5)»

▶ Pulse el botón «Limpieza».

▶ Pulse el botón «Iniciar».

▶ Pulse de nuevo el botón «Iniciar».

«Vaciar el depósito de posos.»

▶ Vacíe la bandeja recogegotas y el depósito de posos y vuelva a colocarlos.

«Pulsar el Rotary Switch.»

▶ Coloque un recipiente debajo de la salida combinada.



▶ Pulse el Rotary Switch.

«Máquina limpiando.», sale agua por la salida combinada.

El proceso se interrumpe, «Introducir pastilla de limpieza.»

▶ Abra la tapa del embudo de llenado para café molido.



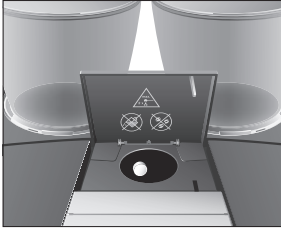

- ▶ Introduzca una pastilla de limpieza JURA en el embudo de llenado.
- ▶ Cierre la tapa del embudo de llenado.
«Pulsar el Rotary Switch.»
- ▶ Pulse el Rotary Switch.
«Máquina limpiando.», sale agua varias veces por la salida combinada.
El proceso se interrumpe, «Vaciar el depósito de posos.»
- ▶ Vacíe la bandeja recogegotas y el depósito de posos y vuelva a colocarlos.
«Limpieza» / «La limpieza se ha efectuado correctamente.»
La limpieza ha concluido. Su GIGA está de nuevo lista para funcionar.

Descalcificar la máquina

La GIGA se calcifica debido al uso y solicita automáticamente una descalcificación. La calcificación depende del grado de dureza del agua.

⚠ ATENCIÓN

El producto descalcificador puede provocar irritaciones en la piel y en los ojos.

- ▶ Evite el contacto con la piel y los ojos.
- ▶ Elimine el producto descalcificador enjuagando con agua limpia. Consultar a un médico después de un contacto con los ojos.

ATENCIÓN

El empleo de productos descalcificadores incorrectos puede hacer que aparezcan residuos en el agua o se produzcan daños en la máquina.

- ▶ Utilice exclusivamente productos de conservación originales JURA.

ATENCIÓN

La interrupción del proceso de descalcificación puede provocar daños en la máquina.

- ▶ Realice la descalcificación completamente.

ATENCIÓN

El contacto del producto descalcificador con superficies delicadas (p. ej., mármol) puede provocar daños en las mismas.

- ▶ Elimine inmediatamente las salpicaduras.

- i** El programa de descalcificación dura aproximadamente 50 minutos.
- i** Las pastillas de descalcificación JURA pueden adquirirse en comercios especializados.
- i** Si utiliza un cartucho de filtro CLARIS y éste está activado, no aparecerá ninguna solicitud de descalcificación.

Ejemplo: así se realiza la descalcificación cuando se solicite.

Condición previa: en el visualizador aparece «Descalcificar la máquina.» y el símbolo ⚙️.

P ▶ Pulse el botón P.

«Estado de conservación (1/5)»

▶ Pulse el botón «Descalcificación».

▶ Pulse el botón «Iniciar».

▶ Pulse de nuevo el botón «Iniciar».

«Vaciar la bandeja recogegotas.»

▶ Vacíe la bandeja recogegotas y el depósito de posos y vuelva a colocarlos.

«Producto descalcificador en el tanque.»

▶ Retire el depósito de agua y vacíelo.

▶ Disuelva por completo 6 pastillas de descalcificación JURA en un recipiente con 1000 ml de agua. Este proceso puede tardar algunos minutos.

▶ Llene el depósito de agua vacío con la solución y vuelva a colocarlo.

«Pulsar el Rotary Switch.»

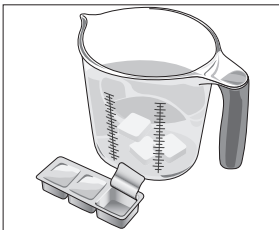

▶ Coloque respectivamente un recipiente debajo de la salida combinada y otro debajo de la salida de agua caliente.



▶ Pulse el Rotary Switch.

«La máquina se descalcifica.», sale agua varias veces por la salida combinada y la salida de agua caliente.

El proceso se detiene automáticamente. En el visualizador aparece «Vaciar la bandeja recogegotas.»

▶ Vacíe ambos recipientes.

▶ Vacíe la bandeja recogegotas y el depósito de posos y vuelva a colocarlos.

«Llenar el depósito de agua.»



- ▶ Retire el depósito de agua y enjuáguelo a fondo.
- ▶ Llene el depósito de agua con agua fresca y fría, y vuelva a colocarlo.

«Pulsar el Rotary Switch.»



- ▶ Vuelva a colocar los recipientes debajo de la salida combinada y debajo de la salida de agua caliente.
- ▶ Pulse el Rotary Switch.

«La máquina se descalcifica.», sale agua por la salida combinada y la salida de agua caliente.

El proceso se detiene automáticamente. En el visualizador aparece «Vaciar la bandeja recogegotas.».

- ▶ Vacíe la bandeja recogegotas y el depósito de posos y vuelva a colocarlos.

«Descalcificación» / «La descalcificación se ha efectuado correctamente.»

La descalcificación ha concluido. Su GIGA está de nuevo lista para funcionar.



Enjuague el depósito de agua a fondo en caso de que se produzca una interrupción imprevista del proceso de descalcificación.

Limpiar el recipiente de café en grano

El café en grano puede presentar una ligera capa de grasa que permanecerá adherida a las paredes de los recipientes de café en grano. Estos residuos pueden afectar negativamente al resultado de la preparación de café. Por este motivo, limpie de vez en cuando los recipientes de café en grano.

Condición previa: el visualizador indica «Llenar el recipiente de café en grano.».



- ▶ Desconecte la máquina con el botón de mando marcha/parada.



- ▶ Desconecte la máquina mediante el interruptor de alimentación.



- ▶ Abra la tapa de servicio situada en la parte posterior de la máquina presionando sobre el logo de JURA.
- ▶ Presione el actuador rojo por completo hacia dentro para cerrar el recipiente de café en grano.

- ▶ Gire hacia fuera la pestaña azul de cierre.
- ▶ Extraiga el recipiente de café en grano.
- ▶ Retire la tapa de protección de aroma.
- ▶ Vacíe el recipiente de café en grano.
- ▶ Limpie el recipiente de café en grano con un paño seco y suave.
- ▶ Coloque el recipiente de café en grano.
- ▶ Gire hacia dentro la pestaña azul de cierre.
- ▶ Saque el actuador rojo por completo hacia fuera.
- ▶ Vuelva a colocar la tapa de servicio y fíjela presionando sobre el logo de JURA. Encaja audiblemente.
- ▶ Rellene el recipiente con café en grano y cierre la tapa de protección de aroma.

Descalcificar el depósito de agua

El depósito de agua puede calcificarse. Para que quede garantizado un funcionamiento correcto, debería descalcificar de vez en cuando el depósito de agua.

- ▶ Retire el depósito de agua.
- ▶ Si utiliza un cartucho de filtro CLARIS, retírelo.
- ▶ Descalcifique el depósito con un producto descalcificador suave convencional, siguiendo las instrucciones del fabricante.
- ▶ Enjuague a fondo el depósito de agua.
- ▶ Si utiliza un cartucho de filtro CLARIS, vuelva a insertarlo.
- ▶ Llene el depósito de agua con agua fresca y fría, y vuelva a colocarlo.

6 Mensajes en el visualizador

Mensaje	Causa/Consecuencia	Medida
«Llenar el depósito de agua.»	El depósito de agua está vacío. La preparación no es posible.	► Llene el depósito de agua (véase Capítulo 1 «Preparación y puesta en funcionamiento – Llenar el depósito de agua»).
«Vaciar el depósito de posos.»	El depósito de posos está lleno. La preparación no es posible.	► Vacíe el depósito de posos y la bandeja recogegotas (véase Capítulo 3 «Funcionamiento diario – Conservación diaria»).
«Falta el depósito de posos.»	El depósito de posos no está colocado. La preparación no es posible.	► Coloque el depósito de posos.
«Vaciar la bandeja recogegotas.»	La bandeja recogegotas está llena. La preparación no es posible.	► Vacíe la bandeja recogegotas. ► Limpie y seque los contactos metálicos en la parte posterior de la bandeja recogegotas.
«Falta la bandeja recogegotas.»	La bandeja recogegotas está mal puesta o no está puesta. La preparación no es posible.	► Coloque la bandeja recogegotas.
«Pulsar el Rotary Switch.»	El sistema debe llenarse de agua o la GIGA requiere la continuación de un programa de conservación ya iniciado.	► Pulse el Rotary Switch para continuar con el programa de conservación o para llenar el sistema.
«Llenar el recipiente de café en grano.», la indicación de estado del recipiente de café en grano parpadea.	Uno de los recipientes de café en grano está vacío. No puede preparar ninguna especialidad de café, pues son necesarios los granos de ese recipiente de café en grano. Es posible la preparación de agua caliente o de leche.	► Llene el recipiente de café en grano (véase Capítulo 1 «Preparación y puesta en funcionamiento – Llenar el recipiente de café en grano»).
«Enjuagar el sistema de leche.»	La GIGA requiere un enjuague del sistema de leche.	► Pulse el botón P y, a continuación, el botón «Enjuague del sistema de leche» para activar el enjuague del sistema de leche.

Mensaje	Causa/Consecuencia	Medida
«Limpiar la máquina.»	La GIGA requiere una limpieza.	► Realice la limpieza (véase Capítulo 5 «Conservación – Limpiar la máquina»).
«Descalcificar la máquina.»	La GIGA requiere una descalcificación.	► Realice la descalcificación (véase Capítulo 5 «Conservación – Descalcificar la máquina»).
«Cambiar el filtro.»	El cartucho de filtro CLARIS se agota después de haber pasado 100 litros de agua por el mismo o transcurridos dos meses.	► Cambie el cartucho de filtro CLARIS (véase Capítulo 5 «Conservación – Cambiar el filtro»).
«Falta la salida.»	La salida combinada o la tapa de la misma no está colocada.	► Coloque correctamente la salida combinada o la tapa de la misma.
«Insuficiente café molido.»	Se ha cargado muy poco café molido, la GIGA interrumpe el proceso.	► Cargue una mayor cantidad de café molido durante la siguiente preparación (véase Capítulo 2 «Preparación – Café molido»).
«Falta la tapa de servicio.»	La tapa de servicio situada en la parte posterior de la máquina no está colocada. La preparación no es posible.	► Coloque la tapa de servicio.
«Comprobar la rejilla de ventilación.»	Las lamas de ventilación situadas en la parte superior de la máquina no pueden abrirse. La preparación no es posible.	► Póngase en contacto con el servicio al cliente de su país (véase Capítulo 11 «Contactos JURA / Advertencias legales»).

7 Eliminación de anomalías

Problema	Causa/Consecuencia	Medida
Al espumar leche, se hace muy poca espuma o la leche salpica fuera de la salida combinada.	La salida combinada está sucia.	► Enjuague y limpie la salida combinada (véase Capítulo 5 «Conservación – Limpiar el sistema de leche»).
Durante la preparación de café, el café sólo sale gota a gota.	El grado de molido del café o del café molido es demasiado fino y por ello se obstruye el sistema. Probablemente se haya utilizado varias veces el mismo cartucho de filtro o no se haya ajustado correctamente la dureza del agua en el modo de programación.	► Ajuste un grado de molido más grueso en el mecanismo de molienda o utilice café molido más grueso (véase Capítulo 4 «Ajustes permanentes en el modo de programación – Ajustar el grado de molido»).
«Llenar el recipiente de café en grano.» no se indica a pesar de estar vacío el recipiente de café en grano.	La monitorización del café en grano está sucia.	► Limpie el recipiente de café en grano (véase Capítulo 5 «Conservación – Limpiar el recipiente de café en grano»).
Se interrumpe la preparación, se indica brevemente «Llenar el recipiente de café en grano.» aunque el recipiente de café en grano está lleno.	El actuador del recipiente de café en grano no está hacia fuera o está mal colocado.	► Abra la tapa de servicio situada en la parte posterior de la máquina y saque el actuador por completo hacia fuera (véase Capítulo 5 «Conservación – Limpiar el recipiente de café en grano»).
«Vaciar la bandeja recogegotas.» se indica permanentemente.	Los contactos metálicos de la bandeja recogegotas están sucios o mojados.	► Limpie y seque los contactos metálicos en la parte posterior de la bandeja recogegotas.
«Llenar el depósito de agua.» se indica a pesar de estar lleno el depósito de agua.	El flotador del depósito de agua está atascado.	► Descalcifique el depósito de agua (véase Capítulo 5 «Conservación – Descalcificar el depósito de agua»).

7 Eliminación de anomalías

Problema	Causa/Consecuencia	Medida
Se indica «Error 2».	Por razones de seguridad, si la máquina estuvo expuesta al frío durante mucho tiempo, el proceso de calentamiento estará bloqueado.	► Caliente la máquina a temperatura ambiente.
Se indican otros mensajes de «Error».	–	► Desconecte la GIGA mediante el interruptor de alimentación. Póngase en contacto con el servicio al cliente de su país (véase Capítulo 11 «Contactos JURA / Advertencias legales»).

i Si no fue posible eliminar las anomalías, póngase en contacto con el servicio al cliente de su país (véase Capítulo 11 «Contactos JURA / Advertencias legales»).

8 Transporte y eliminación respetuosa con el medioambiente

Transporte / Vaciar el sistema

Para proteger la GIGA de heladas durante el transporte, el sistema ha de vaciarse.



Condición previa: el visualizador indica «Por favor, seleccione su producto».

- ▶ Coloque respectivamente un recipiente debajo de la salida combinada y otro debajo de la salida de agua caliente.
 - P ▶ Pulse el botón P.
«Estado de conservación (1/5)»
 - ⊗ ▶ Gire el Rotary Switch hasta que se indique la opción del programa «Ajustes de la máquina (3/5)».
 - ▶ Pulse el botón «Ajustes de fábrica».
«Ajustes de fábrica»
 - ▶ Pulse el botón «Vaciar el sistema».
«Vaciar el sistema» / «Retirar el depósito de agua.»
 - ▶ Retire el depósito de agua y vacíelo.
«Pulsar el Rotary Switch.»
 - ⏻ ▶ Pulse el Rotary Switch.
«El sistema se vacía.», sale agua por la salida combinada y la salida de agua caliente.
- El proceso se detiene automáticamente. Su GIGA está desconectada.

Eliminación

Elimine las máquinas antiguas respetando el medioambiente.



Las máquinas antiguas contienen valiosos materiales reciclables que deberían destinarse al reciclado. Por este motivo, las máquinas antiguas deben eliminarse a través de sistemas de recogida apropiados.

9 Datos técnicos

Voltaje	220–240 V ~, 50 Hz
Potencia	2300 W
Ruido aéreo emitido	$L_p < 70$ dB (A)
Condiciones ambientales	Humedad del aire máx. 80 % Temperatura ambiental 10–35 °C
Marca de conformidad	CE 
Consumo de energía «Ahorrar energía» / «Ahorro, no»	aproximadamente 30 Wh
Consumo de energía «Ahorrar energía» / «Ahorro, grado 1»	aproximadamente 12 Wh
Consumo de energía «Ahorrar energía» / «Ahorro, grado 2»	aproximadamente 15 Wh
Presión de bomba	estática máx. 15 bares
Presión de entrada	máx. 0,6 MPa
Capacidad del depósito de agua	5 l
Capacidad del recipiente de café en grano	2 × 650 g
Capacidad del depósito de posos	máximo 40 porciones
Longitud del cable	aproximadamente 1,1 m
Peso	aproximadamente 22 kg
Medidas (An × Al × P)	37 × 56,5 × 49,7 cm

Advertencias para los inspectores (contraensayos de conformidad con la norma DIN VDE 0701-0702): el punto de puesta a tierra central se encuentra en la parte frontal de la máquina, debajo del logo de JURA (girar el logo de JURA en sentido contrario a las agujas del reloj).

10 Índice alfabético

A

- Actuador 5
- Adaptar de forma permanente las cantidades al tamaño de taza 21
- Adaptar los ajustes del producto 28
- Agua caliente 23
- Ajustes
 - Ajustes de conservación 33
 - Ajustes permanentes en el modo de programación 26
- Ajustes de conservación 33
- Ajustes de fábrica
 - Restablecer los ajustes de fábrica 39
- Ajustes del producto 27
 - Adaptar 28
- Ajustes del visualizador 40, 41
- Ajustes permanentes en el modo de programación 26

B

- Bandeja recogegotas 4
- Botón
 - Botón de mando marcha/parada 5
 - Botón P (programación) 5
- Bypass de la cantidad de agua 19

C

- Cable de alimentación 4
- café 17
- Café a la carta 17
- Café en grano a la carta
 - Activar la preselección del mecanismo de molienda 22
- Café instantáneo
 - Café molido 20
- Café molido 20
 - Cuchara dosificadora para café molido 4
- Cambiar el nombre de los productos 30
- Cappuccino 17
- Carrusel 17, 19
- Cartucho de filtro CLARIS Blue
 - Cambiar 49
 - Colocar y activar 48
- Clásico 27
- Colocar producto 31

Conexión

- Conexión automática 36
 - Máquina 24
- Conexión automática 36
- Conservación 43
 - Conservación diaria 24
- Consultar informaciones 41
- Contactos 64
- Cuchara dosificadora para café molido 4

D

- Datos técnicos 60
- Depósito de agua 4
 - Descalcificar 54
 - Llenar 11
- Depósito de posos 4
- Descalcificar
 - Depósito de agua 54
 - Máquina 51
- Desconexión
 - Desconexión automática 36
 - Máquina 25
- Desconexión automática 36, 37
- Descripción de símbolos 3
- Direcciones 64
- Dos productos 18
- Dureza del agua
 - Ajustar la dureza del agua 34
 - Determinar la dureza del agua 16

E

- Eliminación 59
- Eliminación de anomalías 57
- Embudo de llenado
 - Embudo de llenado para café molido 4
- Enjuagar el sistema de café 43
- Enjuagar el vaporizador Cappuccino
 - Enjuagar el sistema de leche 44
- Especialidades rápidas de café 19
- Espresso 17

F

- Fecha 36
- Filtro
 - Cambiar 49
 - Colocar y activar 48

Index

- Fondo 41
- Formato de hora
 - Modo de programación 38
- G**
- Grado de molido
 - Ajustar el grado de molido 32
- H**
- Hora 36
- I**
- Idioma 40
- Indicación de estado del recipiente de café en grano 4
- Instalación estándar 14
- Instalación rápida 13
- Instalar
 - Instalar la máquina 11
- Interfaz de servicio 5
- Internet 11
- Interruptor de alimentación 4
- J**
- JURA
 - Contactos 64
 - Internet 11
- L**
- Lamas de ventilación 4
- Latte Macchiato 17
- Leche
 - Conectar la leche 16
- Limpiar
 - Máquina 50
 - Recipiente de café en grano 53
- Limpiar el vaporizador Cappuccino
 - Limpiar el sistema de leche 44
- Línea de asistencia telefónica 64
- Llenar
 - Depósito de agua 11
 - Recipiente de café en grano 12
- M**
- Máquina
 - Conexión 24
 - Descalcificar 51
 - Desconexión 25
 - Enjuagar el sistema de café 43
 - Instalar 11
 - Limpiar 50
- Mecanismo de molienda
 - Activar la preselección del mecanismo de molienda 22
 - Ajustar el grado de molido 32
- Mensajes en el visualizador 55
- Modificar la asignación de los botones 31
- Modificar los nombres 30
- Modo de ahorro de energía 35
- Modo de programación 26
 - Ajustar el grado de molido 32
 - Ajustar la dureza del agua 34
 - Ajustes de conservación 33
 - Ajustes del producto 27
 - Ajustes del visualizador 40
 - Cambiar el nombre de los productos 30
 - Colocar producto 31
 - Consultar informaciones 41
 - Desconexión automática 37
 - Fondo 41
 - Hora y fecha 36
 - Idioma 40
 - Modo de ahorro de energía 35
 - Restablecer los ajustes de fábrica 39
 - Temporizador 36
 - Unidades 38
- Modo experto 27
- P**
- Página web 11
- Pestaña de cierre 5
- Plataforma de tazas 4
- Posibilidades de preparación 17
 - A través del carrusel 19
 - Pulsando un botón 18
- Preparación 17
 - Agua caliente 23
 - A través del carrusel 19
 - café 17
 - Café molido 20
 - Cappuccino 17
 - Dos especialidades de café 18
 - Espresso 17
 - Latte Macchiato 17
 - Pulsando un botón 18
 - Ristretto 17
- Primera puesta en funcionamiento 12

- Problemas
 - Eliminación de anomalías 57
- Producto doble 18
- Protección contra salpicaduras 4
- Puesta en funcionamiento, Primera 12

R

- Recipiente de café en grano
 - Indicación de estado 4
 - Limpiar 53
 - Llenar 12
 - Recipiente de café en grano con tapa de protección de aroma 4
- Ristretto 17
- Rotary Selection 17
 - Carrusel 19
- Rotary Switch 5

S

- Salida
 - Salida combinada ajustable en altura y anchura 4
 - Salida de agua caliente ajustable en altura 4
- Salida combinada
 - Desmontar y enjuagar 45
 - Salida combinada ajustable en altura y anchura 4
- Salida de agua caliente
 - Salida de agua caliente ajustable en altura 4
- Seguridad 6
- Servicio al cliente 64
- Sistema de leche
 - Enjuagar 44
 - Limpiar 44

T

- Tapa
 - Depósito de accesorios 4
 - Depósito de agua 4
 - Tapa de servicio 5
- Tapa de protección de aroma
 - Recipiente de café en grano con tapa de protección de aroma 4
- Tapa de servicio 5
- Teléfono 64

- Temporizador 36
- Tiempo de conexión 36
- Tiempo de desconexión 36
- Transporte 59

U

- Unidades 38
- Utilización
 - Conforme a lo previsto 6

V

- Vaciar el sistema 59
- Venti Ports
 - Lamas de ventilación 4
- Visualizador 5
- Visualizador, mensajes 55

11 Contactos JURA / Advertencias legales

Su servicio técnico de JURA

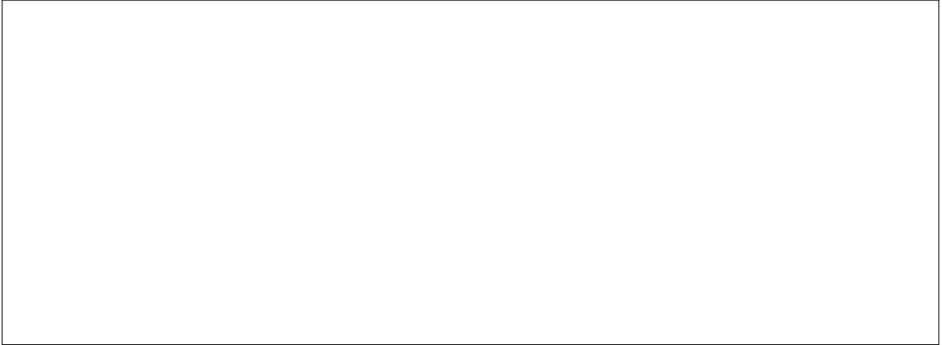

JURA Elektroapparate AG
Kaffeeweltstrasse 10
CH-4626 Niederbuchsiten
Tel. +41 (0)62 38 98 233
www.jura.com

Directivas

La máquina cumple las siguientes directivas:

- 2006/42/CE – Directiva relativa a las máquinas
- 2004/108/CE – Compatibilidad electromagnética
- 2009/125/CE – Directiva sobre energía
- 2011/65/EU: Directiva sobre restricciones a la utilización de determinadas sustancias peligrosas en aparatos eléctricos y electrónicos

Modificaciones técnicas

Reservado el derecho a introducir modificaciones técnicas. Las ilustraciones empleadas en el presente modo de empleo son esquemáticas y no muestran los colores originales de la máquina. Su GIGA puede diferir en algunos detalles.

Observaciones del cliente

¡Su opinión nos importa! Utilice el enlace de contacto en www.jura.com.

Copyright

El modo de empleo contiene información protegida por copyright. Queda prohibido fotocopiarlo o traducirlo a otro idioma sin el consentimiento previo por escrito de JURA Elektroapparate AG.