

*jura*<sup>®</sup>



## Instruksjonsbok GIGA X3



Original bruksanvisning

Les denne bruksanvisningen før du tar apparatet i bruk.

sv

no

da

fi

JURA Type 752



## Din GIGA X3

<b>Betjeningselementer</b>	<b>58</b>
<b>Viktige henvisninger</b>	<b>60</b>
Riktig bruk .....	60
For din sikkerhet .....	60
<b>1 Klargjøring og oppstart</b>	<b>64</b>
JURA på Internett .....	64
Betjening med berøringsdisplay og Rotary Switch .....	64
Oppstilling av maskinen .....	65
Fylle bønnebeholderen .....	65
Fastsette vannhardhet .....	65
Første oppstart .....	66
Tilkobling av melk .....	68
Innstillinger som utføres av servicetekniker .....	68
Koble til tilbehør (over trådløs forbindelse) .....	69
<b>2 Tilberedning</b>	<b>70</b>
Muligheter for tilberedning .....	70
Tilberede kaffespesialiteter .....	72
Tilberede to kaffespesialiteter .....	72
Tilberede kaffespesialiteter med melk .....	72
Caffè Barista og lungo Barista .....	73
Malt kaffe .....	73
Varmtvann .....	74
<b>3 Daglig drift</b>	<b>75</b>
Fylle vanntanken .....	75
Slå på maskinen .....	75
Daglig pleie .....	76
Regelmessig pleie .....	76
Slå av maskinen .....	77
<b>4 Varige innstillinger i programmeringsmodus</b>	<b>78</b>
Produktinnstillinger .....	79
Innstill malegrad .....	81
Automatisk utkobling .....	81
Tid og dato .....	82
Tidsbryter .....	83
Stille inn vannhardhet .....	83
Enhet vannmengde / klokkeslettformat .....	84
Energisparemodus .....	85
Sperre og låse opp funksjoner .....	85
Språk .....	86
Lysstyrke på displayet .....	87
Sette innstillinger tilbake til fabrikkinnstilling .....	87
Avsøke informasjon .....	88



<b>5</b>	<b>Pleie</b>	<b>89</b>
	Maskinen skylles.....	89
	Automatisk skylling av melkesystemet.....	89
	Rengjøre melkesystemet .....	89
	Ta fra hverandre og skylle kombiutløpet .....	90
	Sette inn / skifte filter .....	92
	Maskinen rengjøres .....	93
	Maskinen avkalkes .....	94
	Rengjøre bønnebeholderen .....	96
	Avkalke vanntanken .....	97
<b>6</b>	<b>Meldinger i displayet</b>	<b>98</b>
<b>7</b>	<b>Rette feil</b>	<b>99</b>
<b>8</b>	<b>Transport og miljøvennlig kassering</b>	<b>101</b>
	Transport / tømme systemet .....	101
	Kassering.....	101
<b>9</b>	<b>Tekniske data</b>	<b>102</b>
<b>10</b>	<b>Indeks</b>	<b>103</b>
<b>11</b>	<b>JURA-kontakter / rettslige henvisninger</b>	<b>106</b>

## Symbolbeskrivelse

### Varselhenvisninger

	<b>ADVARSEL</b>	Ta alltid hensyn til informasjon som er merket med FORSIKTIG eller
	<b>FORSIKTIG</b>	ADVARSEL. Signalordet <b>ADVARSEL</b> henviser til mulige alvorlige skader, mens signalordet <b>FORSIKTIG</b> henviser til mulige lette skader.
	<b>FORSIKTIG</b>	<b>FORSIKTIG</b> henviser til saksforhold som kan føre til skader på maskinen.

### Symboler som brukes

	<b>Oppfordring til handling.</b> Her oppfordres du til en handling.
	<b>Henvisninger</b> og tips som gjør bruk av GIGA enda lettere.
	<b>Displayvisning</b>

sv

no

da

fi

## Betjeningsselementer

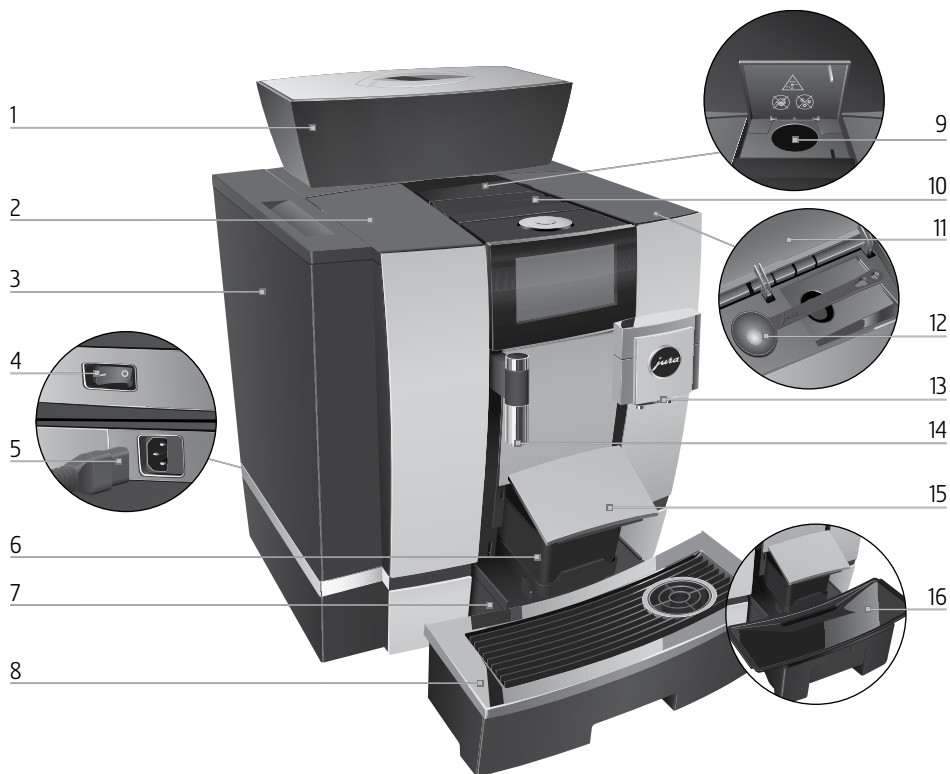

- |   |                                                  |    |                                 |
|---|--------------------------------------------------|----|---------------------------------|
| 1 | Bønnebeholder med aromadeksel                    | 9  | Påfyllingstrakt for malt kaffe  |
| 2 | Deksel vanntank                                  | 10 | Luftelameller (Venti Ports)     |
| 3 | Vanntank                                         | 11 | Deksel for tilbehørsrom         |
| 4 | Nettbryter (maskinens bakside)                   | 12 | Doseringsskje til malt kaffe    |
| 5 | Nettkabel som kan kobles til (maskinens bakside) | 13 | Høydejusterbart kombiutløp      |
| 6 | Kaffegrutbeholder                                | 14 | Høydejusterbart varmtvannsutløp |
| 7 | Restvannsskål                                    | 15 | Deksel restvannsskål (dreibart) |
| 8 | Kopplattform                                     | 16 | Innsats for restvannsskål       |



1 Rotary Switch

2 På/av-tast  (under deksel)

3 Berøringsdisplay



### Apparatets bakside

1 Servicedeksel (åpnes med fingertrykk)

3 Skyver

2 Sperring

4 Servicegrensesnitt med JURA Smart Connect

### Tilbehør

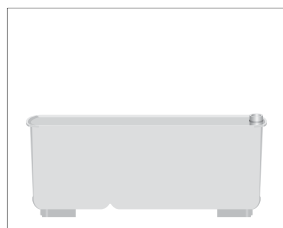

Beholder for rengjøring av melkesystemet



Nøkkel med sekskantåpning (for melkesystem)

sv

no

da

fi

## Viktige henvisninger

### Riktig bruk

Dette apparatet er laget for bruk av fagpersonale eller instruert personale i butikker, lett industri og landbruksbedrifter, eller til kommersiell bruk av annet personell. Det er laget for tilberedning av kaffe og oppvarming av melk og vann. All annen bruk anses som ikke forskriftsmessig. JURA Elektroapparate AG overtar ikke ansvar for følger av feil bruk.

Instruksjonsboka må leses grundig før apparatet tas i bruk, og den må følges. Garantien gjelder ikke for skader eller mangler som har oppstått på grunn av at instruksjonsboka ikke er fulgt. Instruksjonsboka må holdes tilgjengelig ved apparatet, og den må følge apparatet hvis det gis videre eller selges.

GIGA skal bare brukes av personer som har fått opplæring. Andre må observeres under bruk.

### For din sikkerhet

Sikkerhetsinformasjonen nedenfor må leses og følges nøye.



Slik unngår du livsfare på grunn av elektrisk støt:

- Et apparat med skader eller skadet nettkabel skal aldri tas i bruk.
- Ved tegn til skader, f.eks. stekelukt, må apparatet straks kobles fra strømtilførselen, og JURAs service må kontaktes.
- Hvis nettkabelen for apparatet er skadet, må den skiftes ut med en spesiell nettkabel som kan kjøpes hos JURA selv, eller på et serviceverksted som er autorisert av JURA.
- GIGA og nettkabelen må ikke befinne seg i nærheten av varme overflater.

- Nettkabelen må ikke komme i klem eller gnisse mot skarpe kanter.
- Du må aldri selv åpne og reparere apparatet. Det må ikke foretas endringer på apparatet som ikke er beskrevet i denne instruksjonsboka. Apparatet inneholder strømførende deler. Når det åpnes, foreligger det livsfare. Reparasjoner skal kun utføres av autorisert JURA serviceverksted med originale reserve- og tilbehørsdeler.
- For å koble apparatet fullstendig og sikkert fra strømnettet, slå GIGA først av med på/av-tasten  og så med nettbryteren. Trekk så nettpluggen ut av nettkontakten.

Skålding og forbrenning på utløpene er mulig:

- Plasser maskinen utenfor barns rekkevidde.
- Ikke berør varme deler. Bruk håndtakene.
- Pass på at kombiutløpet er riktig montert og at det er rent. Hvis det er feil montert eller tilstoppet, kan deler av det løsne. Det er fare for å sette noe i halsen.

En skadet maskin er ikke trygg og kan forårsake skader og brann. For å unngå skader og mulig fare for personskader eller brann:



- Nettkabelen må aldri henge løst ned. Dette kan føre til at noen snubler eller at kabelen blir skadet.
- GIGA må beskyttes mot værpåvirkninger som regn, frost og direkte sollys.
- GIGA, nettkabelen og tilkoblingene må aldri legges i vann.
- GIGA og tilhørende deler skal ikke settes i oppvaskmaskinen. Det er kun innsatsen for rest-

sv

no

da

fi

- vannsskålen, restvannsskålen og kaffegrutbeholderen som tåler oppvaskmaskin.
- Slå av GIGA med på/av-tasten  før rengjøringsarbeid. Tørk GIGA alltid av med en fuktig, men aldri våt klut, og beskytt den mot konstant vannsprut.
  - GIGA er ikke egnet til oppstilling på overflater der det kan brukes vannstråler.
  - Apparatet må ikke rengjøres med vannstråle.
  - Ikke bruk alkaliske rengjøringsmidler, bare en myk klut og milde rengjøringsmidler.
  - Maskinen kobles til nettspenningen i henhold til typeskiltet. Typeskiltet er plassert på undersiden av GIGA. Flere tekniske data finner du i denne instruksjonsboken (se kapittel 9 »Tekniske data«).
  - Koble GIGA direkte til en stikkontakt. Ved bruk av flerveisstikkontakt eller skjøtekabel er det fare for overoppheting.
  - Det skal kun brukes originale pleieprodukter fra JURA. Produkter som ikke er anbefalt av JURA kan skade maskinen.
  - Det må ikke brukes kaffebønner som er behandlet med tilsetningsstoffer eller som er karamellisert.
  - Vanntanken skal kun fylles med friskt, kaldt vann.
  - Ved langvarig fravær må apparatet slås av med på/av-tasten  og kobles fra strømtilførselen.
  - Barn skal ikke foreta rengjørings- eller vedlikeholdsarbeid uten tilsyn fra en ansvarlig person.
  - Ikke la barn leke med maskinen.
  - Hold barn under åtte år borte fra maskinen eller hold alltid øye med dem.



- Barn over åtte år skal kun bruke maskinen uten tilsyn når de har fått forklaring om sikker omgang med maskinen. Barn må kunne oppdage og forstå mulige farer ved feil bruk.

Personer, inkludert barn, som på grunn av sine

- fysiske, sensoriske eller mentale evner, eller
- manglende erfaring eller kunnskap

ikke er i stand til å betjene maskinen på en sikker måte, skal ikke bruke den uten at det er en ansvarlig person til stede.

Sikkerhet ved bruk av filterpatronen CLARIS Pro Smart:

- Filterpatroner må oppbevares utilgjengelig for barn.
- Filterpatroner må lagres tørt i lukket emballasje.
- Filterpatroner må beskyttes mot varme og direkte sollys.
- Filterpatroner som er skadet, må ikke brukes.
- Filterpatroner skal ikke åpnes.
- Filterpatronen CLARIS Pro Smart kommuniserer med din GIGA via RFID-teknologi (frekvensbånd 13,56 MHz). Denne trådløse forbindelsen brukes kun under tilberedning i maks. 3 sekunder. Maksimal sendeeffekt er under 1 mW.

sv

no

da

fi

## 1 Klargjøring og oppstart

### JURA på Internett

Besøk oss på Internett. På JURAs nettsted ([jura.com](http://jura.com)) kan du laste ned en **kort veiledning** for din maskin. Dessuten finner du interessant og aktuell informasjon om din GIGA og om kaffe.

Hvis du trenger hjelp til betjening av maskinen, finner du svar på [jura.com/service](http://jura.com/service).

### Betjening med berøringsdisplay og Rotary Switch

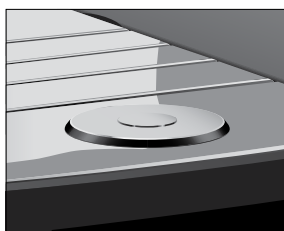
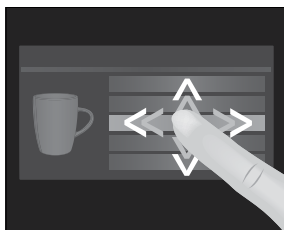
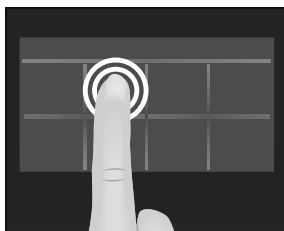

GIGA har et berøringsdisplay som kan betjenes intuitivt med fingrene. Det skilles mellom to mulige betjeningsmuligheter:

#### ■ Trykk

Trykk med fingeren på displayet, for eksempel for å starte en kaffetilberedning eller foreta forskjellige innstillinger i programmeringsmodus.

#### ■ Stryke

Stryk med fingeren over displayet fra venstre mot høyre eller ovenfra og nedover (eller omvendt). På denne måten kan du for eksempel velge en av kaffespesialitetene i rondellvisningen, eller du kan skifte mellom programpunktene i programmeringsmodus.

Betjening med **Rotary Switch**: Bruk i tillegg Rotary Switch. Så snart du vrir på den, vises rondellvisningen av produktene. Gå dessuten gjennom programpunktene i programmeringsmodus og endre forskjellige innstillinger.

## Oppstilling av maskinen

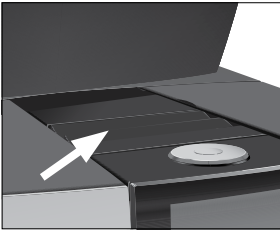

Når GIGA settes opp, må du ta hensyn til følgende punkter:

- Sett GIGA på en vannrett flate som tåler vann (minimum høyde 80 cm).
- Velg plassen for GIGA slik at maskinen er beskyttet mot overoppheting. Pass på at luftlamellene ikke dekkes til.

## Fylle bønnebeholderen

### FORSIKTIG

Kaffebønner som er behandlet med tilsetningsstoffer (f.eks. sukker), malt og frysetørret kaffe, skader kvernen.

- ▶ Fyll kun brente kaffebønner uten etterbehandling i bønnebeholderen.
- 
- ▶ Ta av aromadekselet.
  - ▶ Fjern smuss eller fremmedlegemer som eventuelt finnes i bønnebeholderen.
  - ▶ Fyll kaffebønner i bønnebeholderen og lukk aromadekselet.

## Fastsette vannhardhet

Vannhardheten må stilles inn under første oppstart. Dersom hardheten på vannet som brukes ikke er kjent, kan du finne ut dette først. Bruk da Aquadur®-testpinnen som inngår i leveringsomfanget.

- ▶ Hold testpinnen en kort stund (1 sekund) under rennende vann. Rist av vannet.
- ▶ Vent i ca. 1 minutt.
- ▶ Les av vannets hardhetsgrad ved hjelp av fargene på Aquadur®-testpinnen og beskrivelsen på emballasjen.

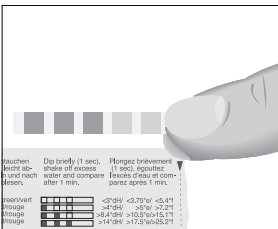

sv

no

da

fi

## Første oppstart

### ⚠ ADVARSEL

Livsfare på grunn av elektrisk støt ved drift med skadet nettkabel.

- ▶ En maskin med skader eller skadet nettkabel skal aldri tas i bruk.

### FORSIKTIG

Melk, kullsyreholdig mineralvann eller andre væsker kan skade vanntanken eller maskinen.

- ▶ Det skal kun fylles friskt, kaldt vann i vanntanken.

**Forutsetning:** Bønnebeholderen er fylt.

- ▶ Koble nettkabelen til apparatet.
- ▶ Sett nettpluggen i en nettkontakt.
- ▶ Slå på GIGA med nettbryteren på apparatets bakside.

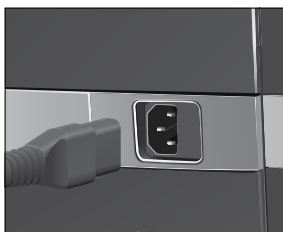

- ▶ Åpne dekselet til på/av-tasten.
- ▶ Trykk på/av-tasten  for å koble inn GIGA.  
»Sprachauswahl« / »Deutsch«

**i** Vis flere språk ved å stryke med fingeren ovenfra og nedover (eller omvendt) over valglisten, til det ønskede språket er i fokus (f.eks. »Norsk«).

- ▶ Trykk på »Lagre«.  
Displayet viser kort »Lagret« for å bekrefte innstillingen.  
»Dato«
- ▶ Legg inn dato (format ÅÅÅÅ/MM/DD).
- ▶ Trykk på »Lagre«.  
»Lagret«  
»Enheter«
- ▶ Velg klokkeslettformat (»24 timer« eller »AM / PM«).
- ▶ Trykk på »Lagre«.  
»Lagret«  
»Tid«
- ▶ Legg inn tid.

- ▶ Trykk på »Lagre«.
- »Lagret«
- »Hardhet på vannet«

**i** Hvis du ikke vet hardheten på det vannet som brukes, må du først finne ut dette (se kapittel 1 »Klargjøring og oppstart – Fastsette vannhardhet«).

- ▶ Stryk over displayet for å endre innstillingen av vannhardheten, f.eks. til »25 °dH«.
- ▶ Trykk på »Lagre«.
- »Lagret«
- »Sett i filter«
- ▶ Sett et kar hver under kombiutløpet og under varmtvannsutløpet.
- ▶ Ta ut vanntanken og skyll den med kaldt vann.
- ▶ Klapp opp filterholderen.

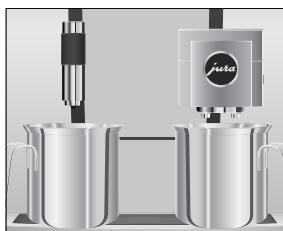

- ▶ Sett filterpatronen CLARIS Pro Smart inn i vanntanken med et lett trykk.
- ▶ Lukk filterholderen. Du hører at den går i lås.
- ▶ Fyll vanntanken med friskt, kaldt vann og sett den inn igjen.

**i** Maskinen kjenner automatisk at du nettopp har satt inn filterpatronen.

- »Filteret blir skylt«, filteret blir skylt. Vann strømmer direkte til restvannskåla.
- »Systemet fyller seg«, det kommer vann ut av kombiutløpet og varmtvannsutløpet.
- »Tøm spillbrett.«
- ▶ Tøm restvannsskålen og sett den inn igjen.
- »Bruk filter« / »Lagret«
- ▶ Sett et kar under kombiutløpet.
- »Maskin varmes«
- »Maskinen skyller.«, »Melkesystem skylls«. Skyllingen stopper automatisk. Startskjermbildet vises. Din GIGA er nå driftsklar.

sv

no

da

fi

- i** Når filteret er aktivt, vises dette oppe på displayet med et blått filtersymbol.

### Tilkobling av melk

Din GIGA leverer finporet, kremet mykt melkeskum med en perfekt konsistens. Hovedkriterium for at melken skummer, er en melke-temperatur på 4–8 °C. Vi anbefaler derfor å bruke en melkekjøler fra JURA.

- ▶ Koble melkeslangen til kombiutløpet. Sett enden av melkeslangen på koblingsdelen på høyre side av kombiutløpet.
- ▶ Forbind den andre enden av melkeslangen med en melkekjøler.

- i** Din GIGA er utstyrt med melkesystemet **HP3**.

### Innstillinger som utføres av servicetekniker

JURAs autoriserte servicetekniker kan gjennomføre ulike innstillinger, som f.eks.:

- Koder: Det kan legges inn fire koder. For hver kode kan det defineres hvilke programpunkter som skal være åpne eller sperrede. Hver kode har sine egne rettigheter. Dermed kan man for eksempel definere at aktivering av pleieprogrammene skal være sperret av en kode.
- Aktivere/deaktivere funksjonen »Silent Pump« (for tilberedning av varmt vann)
- Definere at det røde fartsmålersymbolet for speed-kaffespesialiteter ikke skal vises på startskjermbildet.

Videre kan du finne følgende, valgfritt tilbehør for GIGA hos din servicepartner:

- Sett for kaffegrututkast/restvannsavløp
- Låsbar bønnebeholder

## Koble til tilbehør (over trådløs forbindelse)

Din GIGA er utstyrt med Smart Connect fra JURA. Med denne kan du forbinde apparatet trådløst med et kompatibelt tilleggsapparat fra JURA (f.eks. melkekjøleren Cool Control).

Til denne trådløse forbindelsen brukes frekvensbånd 2,4 GHz. Maksimal sendeeffekt er under 1 mW.

- i** Smart Connect kan sikres med en PIN-kode mot uautorisert tilgang. Aktiver PIN-funksjonen via J.O.E.\* – appen fra JURA. Du finner mer informasjon på [jura.com/smartconnect](http://jura.com/smartconnect).
- i** Vær oppmerksom på at det bare er mulig å forbinde enten tilleggsapparatet eller J.O.E.\* med kaffeautomaten via Smart Connect, ikke begge samtidig.

**Forutsetning:** Startskjermbildet vises.

- ▶ Trykk på » P «.
  - »Status vedlikehold «
- ▶ Stryk over displayet til »Maskininnstilling« vises i midten.
- ▶ Trykk på »Maskininnstilling«.
  - »Slås av etter«
- ▶ Stryk over displayet til »Anslut tillbehör« vises i midten.
- ▶ Trykk på »Anslut tillbehör«.
  - »Anslut tillbehör«
- ▶ Følg nå anvisningene på displayet for å koble tilleggsutstyret til GIGA.

sv

no

da

fi

## 2 Tilberedning

### Prinsipielt om tilberedning:

- Under kaffekverningen kan du endre kaffearomaen for de **enkelte produktene**. Stryk da med fingeren over displayet eller drei Rotary Switch.
- Under tilberedningen kan de forhåndsinnstilte **mengdene** (f.eks. vann- og melkeskummengde) endres. Stryk da med fingeren over displayet eller drei Rotary Switch.
- Tilberedningen kan stoppes når som helst. Trykk da tasten **»Avbryt«** eller Rotary Switch.

Kaffe smaker best når den er varm. En kald porselenskopp drar varme – og dermed smak – fra drikken. Vi anbefaler derfor at kopperne forvarmes. Full kaffearoma kan bare utfolde seg i forvarmede kopper. Koppvarmer fra JURA fås kjøpt i faghandelen.

I programmeringsmodus er det mulig å foreta **permanente innstillinger** for alle produkter (se kapittel 4 »Varige innstillinger i programmeringsmodus – Tilpasse produktinnstillinger«).

### Muligheter for tilberedning

GIGA har forskjellige muligheter for tilberedning av en kaffespesialitet, melk eller varmt vann.

**Tilberedning via startskjermbildet:** Trykk ganske enkelt på det ønskede produktet. Følgende produkter blir som standard vist på startskjermbildet:

Side »1/2«	Side »2/2«
»Espresso«	»Kanne med kaffe«
»Kaffe«	»1 Café au lait«
»Caffè Barista«	»Macchiato«
»Lungo Barista«	»Flat White«
»Varmtvann«	»Vann for grønn te«
»Cappuccino«	»2 x Espresso«
»Latte macchiato«	»2 x Kaffe«
»Melk«	»Posjon melkeskum«



**Tilberedning via rondellvisning (roterende utvalg):** Du kan tilberede flere produkter enn de som blir vist på startskjermbildet. Så snart du dreier Rotary Switch, blir det vist flere produkter i en **rondellvisning**.

Drei Rotary Switch eller stryk med fingeren over displayet for å sette det ønskede produktet i fokus. Trykk på produktet eller trykk Rotary Switch for å starte tilberedningen. Følgende produkter blir i tillegg vist i rondellvisningen:

- »Ristretto«
- »Spesial«
- »Espresso doppio«
- »Vann for svart te«
- »2 x Ristretto«
- »2 x Spesial«
- »2 x Caffè Barista«
- »2 x Lungo Barista«
- »2 x Cappuccino«
- »2 x Latte macchiato«
- »2 x Macchiato«
- »2 x Flat White«
- »2 x 1 Café au lait«
- »2 x Melk«
- »2 x Posjon melkeskum«

**i** Rondellvisningen blir automatisk forlatt etter 10 sekunder hvis det ikke blir startet noen tilberedning.

**i** Først i rondellvisningen står alltid det produktet som ble valgt sist.

**i** Alle produkter som er lagt som standard i GIGA, kan legges som favoritt på en hvilken som helst posisjon på startskjermbildet. Kopier og gjør de ønskede kaffespesialitetene personlige med et nytt produktnavn og individuelle innstillinger (f.eks. mengde og kaffearoma) (se kapittel 4 »Varige innstillinger i programmeringsmodus – Produktinnstillinger«). Vær oppmerksom på at beskrivelsene i de neste kapitlene alltid gjelder for standard innstillinger.

sv

no

da

fi

## Tilberede kaffespesialiteter

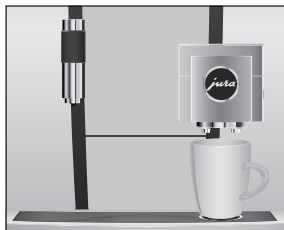

**Eksempel:** Slik tilberedes kaffe.

**Forutsetning:** Startskjermbildet vises.

- ▶ Sett en kopp under kombiutløpet.
- ▶ Trykk på **»Kaffe«**.  
Tilberedningen starter. Den forhåndsinnstilte vannmengden til kaffe fylles i koppen.  
Tilberedningen stopper automatisk. Din GIGA er driftsklar igjen.

## Tilberede to kaffespesialiteter

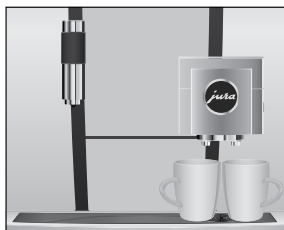

**Eksempel:** Slik tilberedes **to ristretto** (over rondellvisningen).

**Forutsetning:** Startskjermbildet vises.

- ▶ Sett to kopper under kombiutløpet.
- ▶ Drei Rotary Switch for å komme til **rondellvisningen**.
- ▶ Stryk over displayet til **»2 x Ristretto«** vises i midten.
- ▶ Trykk på **»2 x Ristretto«** for å starte tilberedningen.  
Tilberedningen starter. Den forhåndsinnstilte vannmengden for kaffe fylles i koppen. Tilberedningen stopper automatisk. Din GIGA er driftsklar igjen.

## Tilberede kaffespesialiteter med melk

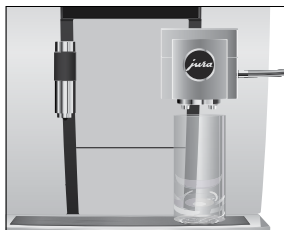

Din GIGA tilbereder latte macchiato, cappuccino, flat white og andre kaffespesialiteter med melk med ett tastetrykk. Glasset eller koppen må ikke forskyves under tilberedningen.

**Eksempel:** Slik tilberedes latte macchiato.

**Forutsetning:** Startskjermbildet vises. Melken er koblet til kombiutløpet.

- ▶ Sett et glass under kombiutløpet.
  - ▶ Trykk på **»Latte macchiato«**.  
**»Latte macchiato«**, den forhåndsinnstilte melke- og melkeskummengden fylles i glasset.
- i** En kort pause følger, og i denne pausen skiller den varme melken seg fra melkeskummet. Slik oppstår de typiske lagene i en latte macchiato.

Kaffetilberedningen starter. Den forhåndsinnstilte vannmengden til espresso fylles i glasset. Tilberedningen stopper automatisk. Din GIGA er driftsklar igjen.

- i** 15 minutter etter tilberedningen blir melkesystemet skylt automatisk (se kapittel 5 »Pleie – Automatisk skylling av melkesystemet«).

For at melkesystemet i kombiutløpet skal fungere feilfritt, må det rengjøres **daglig** (se kapittel 5 »Pleie – Rengjøre melkesystemet«).

## Caffè Barista og lungo Barista

For »caffè Barista« og »lungo Barista« kombinerer GIGA kaffen med varmt vann i en spesiell tilberedningsmetode. Dermed oppstår en fylldig og spesielt lett fordøyelig kaffespesialitet. Mengden av dette ekstra vannet kan endres (se kapittel 4 »Varige innstillinger i programmeringsmodus – Tilpasse produktinnstillinger«).

Produkter som er stilt inn på en bypass-vannmengde, er merket med et **rødt fartsmålersymbol** på startskjermbildet og i rondellen.

- i** JURAs autoriserte servicetekniker kan stille inn apparatet slik at det røde fartsmålersymbolet ikke vises for disse »speed-kaffespesialitetene«.
- i** For produkter med innstilt bypass-vannmengde er det ikke mulig å endre fyllemengden under tilberedningen.

## Malt kaffe

Med påfyllingstrakten for malt kaffe har du muligheten til å bruke en annen kaffetype, f.eks. koffeinfri kaffe.

### Grunnleggende om malt kaffe:

- Det må aldri fylles på mer enn to strøkne doseringskjeer med malt kaffe.
- Det må ikke brukes for finmalt kaffe. Dette kan tette systemet og kaffen vil komme ut bare i dråper.
- Hvis det er fylt på for lite malt kaffe, vises **»Ikke nok filtermalt kaffe.«**, og GIGA avbryter prosessen.
- Ønsket kaffespesialitet må tilberedes innen ca. 1 minutt etter at det er fylt på malt kaffe. Hvis ikke avbryter GIGA prosessen og er driftsklar igjen.
- Tilberedningen av alle kaffespesialiteter med malt kaffe følger alltid det samme mønsteret.

sv

no

da

fi



**Eksempel:** Slik tilberedes en kaffe med malt kaffe.

**Forutsetning:** Startskjermbildet vises.

- ▶ Sett en kopp under kombiutløpet.
- ▶ Åpne dekselet til påfyllingstrakten for malt kaffe.  
»Fyll på filtermalt kaffe.«
- ▶ Fyll en strøken doseringsskje malt kaffe i påfyllingstrakten.
- ▶ Lukk dekselet til påfyllingstrakten.  
De kaffespesialitetene som du kan tilberede med malt kaffe, blir vist.
- ▶ Trykk på »Kaffe«.  
Tilberedningen starter. »Kaffe« og fyllemengden blir vist. Den forhåndsinnstilte vannmengden til kaffe fylles i koppen. Tilberedningen stopper automatisk. Din GIGA er driftsklar igjen.

## Varmtvann

Med GIGA kan du tilberede forskjellige varianter av varmt vann:

- »Varmtvann«
- »Vann for grønn te«
- »Vann for svart te«

### ⚠ FORSIKTIG

Fare for skålding på grunn av varm vannsprut.

- ▶ Direkte kontakt med huden må unngås.

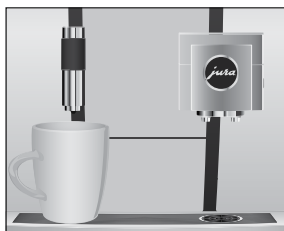

**Eksempel:** Slik tilberedes vann for **svart te**.

**Forutsetning:** Startskjermbildet vises.

- ▶ Sett en kopp under varmtvannsutløpet.
- ▶ Vri Rotary Switch for å komme til rondellvisningen.
- ▶ Stryk fingeren over displayet til »Vann for svart te« er i fokus.
- ▶ Trykk på »Vann for svart te«.  
»Vann for svart te«, den forhåndsinnstilte vannmengden fylles i koppen.  
Tilberedningen stopper automatisk. Din GIGA er driftsklar igjen.

## 3 Daglig drift

### Fylle vanntanken

Daglig pleie av maskinen og hygienisk omgang med melk, kaffe og vann er avgjørende for perfekt kaffe til enhver tid. Vannet må derfor skiftes **daglig**.

#### FORSIKTIG

Melk, kullsyreholdig mineralvann eller andre væsker kan skade vanntanken eller maskinen.

- ▶ Det skal kun fylles friskt, kaldt vann i vanntanken.

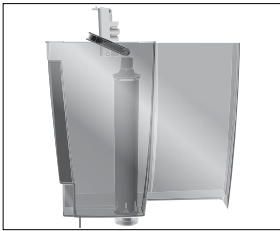

- ▶ Åpne dekselet til vanntanken.
- ▶ Ta ut vanntanken og skyll den med kaldt vann.
- ▶ Fyll vanntanken med friskt, kaldt vann og sett den inn igjen.
- ▶ Lukk dekselet til vanntanken.

### Slå på maskinen

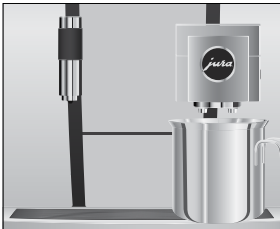

- ▶ Sett et kar under kombiutløpet.



- ▶ Åpne dekselet til på/av-tasten.
- ▶ Trykk på/av-tasten  for å koble inn GIGA.
  - »Velkommen til«
  - »Maskin varmes«
  - »Maskinen skyller.«, systemet skylles. Skyllingen stopper automatisk. Din GIGA er nå driftsklar.

sv

no

da

fi

## Daglig pleie

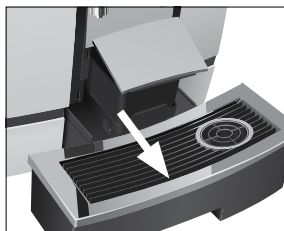

For at du skal ha glede av din GIGA lenge og for å sikre optimal kaffekvalitet, må maskinen pleies daglig.

- ▶ Trekk ut restvannsskålen.
  - ▶ Tøm kaffegrutbeholderen og restvannsskålen. Skyll dem med varmt vann.
- i** Tøm alltid kaffegrutbeholderen mens maskinen er **koblet inn**. Bare da blir kaffegrutmåleren tilbakestilt.
- i** Innsatsen for restvannsskålen, restvannsskålen og kaffegrutbeholderen tåler oppvaskmaskin.
- ▶ Sett kaffegrutbeholderen og restvannsskålen inn igjen.
  - ▶ Skyll vanntanken med rent vann.
  - ▶ Rengjør melkesystemet i kombiutløpet (se kapittel 5 »Pleie – Rengjøre melkesystemet«).
  - ▶ Ta av melkeslangen og skyll den grundig under rennende vann.
  - ▶ Ta kombiutløpet fra hverandre og skyll det (se kapittel 5 »Pleie – Ta fra hverandre og skylle kombiutløpet«).
  - ▶ Tørk av maskinens overflate med en ren, myk og fuktig klut (f.eks. mikrofiber).
- i** For rengjøring av displayet kan det sperres under »**Status vedlikehold** « / »**Lås display**«.

Informasjon om pleie av din GIGA finner du også i programmeringsmodus under »**Status vedlikehold** « / »**Vedlikeholdsinformasjon**«.

## Regelmessig pleie

Gjennomfør følgende stell **regelmessig** hhv. **etter behov**:

- Av hygieniske årsaker anbefaler vi at melkeslangen og det utskiftbare melkeutløpet skiftes ut regelmessig (ca. hver 3. måned). Reserve kan kjøpes i faghandelen. Din GIGA er utstyrt med melkesystemet **HP3**.
- Rengjør vanntanken innvendig, f.eks. med en børste. Flere opplysninger om vanntanken finner du i denne instruksjonsboken (se kapittel 5 »Pleie – Avkalke vanntanken«).
- Rester av melk og kaffe kan sette seg fast på over- og undersiden av kopplattformen. I dette tilfellet skal kopplattformen rengjøres.

## Slå av maskinen

Når GIGA slås av, skylles systemet automatisk etter tilberedelse av en kaffespesialitet.

- i** Ble det tilberedt melk, blir du i tillegg oppfordret til å rengjøre melkesystemet. Følg i så fall anvisningene på displayet.

**Forutsetning:** Startskjermbildet vises.

- ▶ Sett et kar under kombiutløpet.

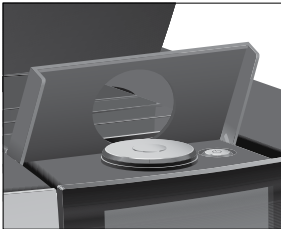
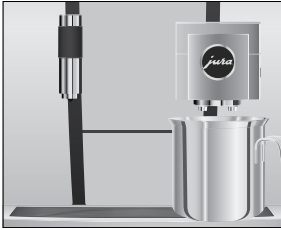

- ▶ Åpne dekselet til på/av-tasten.
- ▶ Trykk på/av-tasten .
- »Maskinen skyller.«, systemet skylles. Prosessen stopper automatisk. Din GIGA er slått av.

sv

no

da

fi

## 4 Varige innstillinger i programmeringsmodus

Trykk på » P « for å komme til programmeringsmodus. Stryk med fingeren over displayet eller drei Rotary Switch for å gå gjennom programpunktene og lagre de ønskede innstillingene permanent. Du kan foreta følgende innstillinger:

Programpunkt	Underpunkt	Forklaring
»Status vedlikehold« (»1/4«)	»Rens«, »Bytt filter« (bare når filter er satt inn), »Avkalk«, »Rens melkesyst.«, »Skylling«, »Lås display«, »Vedlikeholdsinformasjon«	► <b>Start</b> det ønskede pleieprogrammet her.
»Maskinnstilling« (»2/4«)	»Slås av etter«	► Still inn etter hvilken tid GIGA skal kobles ut automatisk.
	»Tid«, »Dato«	► Still inn tid og dato for å benytte tidsbryterfunksjonen på GIGA.
	»Timer«	► Definer en inn- og utkoblingstid for hver ukedag.
	»Velg malingsgrad«	► Tilpass kvernens malegrad etter de kaffebønnene som blir brukt.
	»Spar strøm«	► Aktiver energisparemodus.
	»Stengt/Åpen«	► Sperr ulike funksjoner på apparatet.
	»Fabrikkinnstilling«	► Sett maskinen tilbake på fabrikkinnstilling.
	»Enheter«	► Velg enheten for vannmengde og klokkeslettformat.
	»Display«	► Endre displayets lysstyrke.
	»Hardhet på vannet«	► Justér vannhardheten på vannet som brukes.
	»Velg Språk«	► Velg språk.



Programpunkt	Underpunkt	Forklaring
	»Anslut tillbehör«, »Koppla från tillbehör« (Vises bare når JURA Smart Connect er satt inn.)	► Forbind GIGA trådløst med et tilleggsapparat fra JURA eller skill forbindelsen igjen.
	»Tøm systemet«	► Tøm systemet for å beskytte det mot frost under transport.
	»Versjon«	Programvareversjon
»Produktinnstilling« (»3/4«)		► Velg innstillinger for kaffespesialiteter og varmt vann.
»Informasjon« (»4/4«)	»Produktteller«, »Dagteller«, »Vedlikeholds oversikt«	► Hold oversikten over alle tilberedte produkter og hent opp antall gjennomførte pleieprogrammer.

## Produktinnstillinger

Trykk i **ca. 2 sekunder** på et produkt for å komme til oversikten over de respektive innstillingsmulighetene:

- **»Produktinnstillinger«**: Foreta de individuelle innstillingene, som kaffearoma, vannmengde osv.
- **»Produktnavn«**: Endre navnet på produktet.
- **»Slett«**: Slette produktet fra startskjermbildet.
- **»Bytt produkt«**: Erstatte produktene på startskjermbildet med dine favoritter.
- **»Kopier produkt«**: Mangfoldiggjøre et vilkårlig produkt, for eksempel for å opprette en variant med nytt produktnavn og individuelle innstillinger.
- **»Fordoble produkt«** (ikke ved varmt vann): Opprett et dobbelt produkt av den ønskede spesialiteten.

**Tilpasse produktinnstillinger** Følgende permanente innstillinger kan foretas for alle kaffespesialiteter, melk og for varmt vann:

Produkt	Kaffearoma	Mengde	Flere innstillinger
Ristretto, Espresso, Kaffe, Spesialkaffe, Caffè Barista, Lungo Barista	10 trinn	Vann: 15 ml – 290 ml Bypassvann: 0 ml – 580 ml	Temperatur (lav, normal, høy), slette/erstatte/kopiere/fordoble produktnavn, produkt

sv

no

da

fi

#### 4 Varige innstillinger i programmeringsmodus

Produkt	Kaffearoma	Mengde	Flere innstillinger
Espresso doppio	10 trinn	Vann: 15 ml – 290 ml (2 slag) Bypassvann: 0 ml – 580 ml	Temperatur (lav, normal, høy), slette/erstatte/kopiere produktnavn, produkt
Liten kanne kaffe	10 trinn	Vann: 15 ml – 290 ml Bypassvann: 0 ml – 580 ml	Antall slag (1–5), temperatur (lav, normal, høy), produktnavn, slette/ erstatte/kopiere produkt
Cappuccino	10 trinn	Vann: 15 ml – 290 ml Bypassvann: 0 ml – 580 ml Melkeskum: 0 sek. – 120 sek.	Melketemperatur, temperatur (lav, normal, høy), produktnavn, slette/ erstatte/kopiere/fordoble produkt
Latte macchiato	10 trinn	Vann: 15 ml – 290 ml Bypassvann: 0 ml – 580 ml Melkeskum: 0 sek. – 120 sek. Melk: 0 sek. – 120 sek. Pause: 0 sek. – 60 sek.	Melke- og melkeskumtemperatur, temperatur (lav, normal, høy), produktnavn, slette/erstatte/ kopiere/fordoble produkt
Espresso macchiato, Flat white, Kaffe med melk	10 trinn	Vann: 15 ml – 290 ml Bypassvann: 0 ml – 580 ml Melkeskum: 0 sek. – 120 sek. Melk: 0 sek. – 120 sek.	Melke- og melkeskumtemperatur, temperatur (lav, normal, høy), produktnavn, slette/erstatte/ kopiere/fordoble produkt
Melkeskumporsjon, Melkeporsjon	–	Melkeskum: 0 sek. – 120 sek. Melk: 0 sek. – 120 sek.	Melke- og melkeskumtemperatur, produktnavn, slette/erstatte/ kopiere/fordoble produkt
Varmt vann, Vann for grønn te, Vann for svart te	–	Vann: 25 ml – 450 ml	Temperatur (lav, normal, høy), slette/erstatte/kopiere produktnavn, produkt

Varige innstillinger i programmeringsmodus følger alltid samme mønster.

**Eksempel:** Slik endrer du kaffearomaen for en espresso.

**Forutsetning:** Startskjermbildet vises.

- ▶ Trykk i **ca. 2 sekunder** på »Espresso«, til oversikten over mulige innstillinger blir vist.
- ▶ Trykk på »Produktinnstilling«.  
»Espresso«
- ▶ Stryk over displayet til »Kaffestyrke« vises i midten.
- ▶ Beveg nå fingeren mot venstre eller høyre for å endre innstillingen av kaffearomaen.
- ▶ Trykk på »Lagre«.  
Displayet viser kort »Lagret«.
- ▶ Trykk på tasten »Tilbake« for å komme tilbake til startskjerm-bildet.

## Innstille malegrad

I programpunktet »Produktinnstilling« / »Velg malingsgrad« kan du tilpasse kvernen etter kaffens brennegrad.

Du ser at malegradinnstillingen er riktig når kaffen strømmer jevnt ut av kombiutløpet. I tillegg oppstår en fin, tett crema.

**Forutsetning:** Startskjerm-bildet vises.

- ▶ Trykk på » P «.  
»Status vedlikehold «
- ▶ Drei Rotary Switch til »Maskininnstilling« blir vist.
- ▶ Trykk Rotary Switch.  
»Slås av etter«
- ▶ Drei Rotary Switch til »Velg malingsgrad« blir vist.
- ▶ Trykk Rotary Switch.
- ▶ Vri Rotary Switch for å endre innstillingen.
- ▶ Trykk på »Lagre«.  
Displayet viser kort »Lagret«.  
»Velg malingsgrad«
- ▶ Trykk på »Tilbake« flere ganger til startskjerm-bildet blir vist igjen.

## Automatisk utkobling

Med automatisk utkobling av GIGA kan du spare strøm. Hvis funksjonen er aktivert, kobler din GIGA seg automatisk ut etter siste aktivitet på maskinen etter innstilt tid.

Automatisk utkobling kan settes til 15 minutter, 30 minutter, 1–15 timer eller inaktiv.

sv

no

da

fi

**Forutsetning:** Startskjermbildet vises.

- ▶ Trykk på » P «.  
»Status vedlikehold «
- ▶ Drei Rotary Switch til »Maskininnstilling« blir vist.
- ▶ Trykk Rotary Switch.  
»Slås av etter«
- ▶ Beveg nå fingeren mot venstre eller høyre for å endre utkoblingstiden.
- ▶ Trykk på »Lagre«.  
Displayet viser kort »Lagret«.  
»Slås av etter«
- ▶ Trykk på »Tilbake« flere ganger til startskjermbildet blir vist igjen.

## Tid og dato

Tid og dato ble allerede innstilt ved første oppstart. Denne innstillingen kan du endre i programmeringsmodus:

- »Maskininnstilling« / »Tid«
- »Maskininnstilling« / »Dato«

**i** Ved klokkeslettformat kan du velge mellom »24 timer« og »AM / PM« (se kapittel 4 »Varige innstillinger i programmeringsmodus – Enhet vannmengde / klokkeslettformat«).

**Eksempel:** Slik endrer du tiden.

**Forutsetning:** Startskjermbildet vises.

- ▶ Trykk på » P «.  
»Status vedlikehold «
- ▶ Drei Rotary Switch til »Maskininnstilling« blir vist.
- ▶ Trykk Rotary Switch.  
»Slås av etter«
- ▶ Drei Rotary Switch til »Tid« blir vist.
- ▶ Trykk Rotary Switch.  
»Tid«
- ▶ Legg inn tid.
- ▶ Trykk på »Lagre«.  
Displayet viser kort »Lagret«.  
»Tid«
- ▶ Trykk på »Tilbake« flere ganger til startskjermbildet blir vist igjen.

## Tidsbryter

I programpunktet »Maskininnstilling« / »Timer« kan du stille inn inn- og utkoblingstiden for alle ukedagene.

- i Ved klokkeslettformat kan du velge mellom »24 timer« og »AM / PM« (se kapittel 4 »Varige innstillinger i programmeringsmodus – Enhet vannmengde / klokkeslettformat«).

**Eksempel:** Slik stiller du inn at GIGA på **mandag** kobler seg inn på et tidspunkt som du bestemmer.

**Forutsetning:** Startskjermbildet vises.

- ▶ Trykk på » P «.
- »Status vedlikehold «
- ▶ Drei Rotary Switch til »Maskininnstilling« blir vist.
- ▶ Trykk Rotary Switch.
- »Slås av etter«
- ▶ Drei Rotary Switch til »Timer« blir vist.
- ▶ Trykk Rotary Switch.
- »Timer«
- ▶ Trykk på »Mandag«.
- »Slå maskinen på«
- ▶ Legg inn ønsket innkoblingstid.
- ▶ Trykk på »Lagre«.
- »Slå maskinen av«
- ▶ Trykk på »Tilbake« flere ganger til startskjermbildet blir vist igjen.

## Stille inn vannhardhet

Jo hardere vannet er, desto oftere må GIGA avkalkes. Derfor er det viktig å stille inn riktig vannhardhet.

Vannhardheten ble allerede innstilt ved første oppstart. Denne innstillingen kan når som helst endres.

Vannhardheten kan stilles inn trinnløst mellom 1 °dH og 30 °dH.

**Forutsetning:** Startskjermbildet vises.

- ▶ Trykk på » P «.
- »Status vedlikehold «
- ▶ Drei Rotary Switch til »Maskininnstilling« blir vist.
- ▶ Trykk Rotary Switch.
- »Slås av etter«

sv

no

da

fi

- ▶ Drei Rotary Switch til »Hardhet på vannet« blir vist.
- ▶ Trykk Rotary Switch.  
»Hardhet på vannet«
- ▶ Beveg nå fingeren mot venstre eller høyre for å endre innstillingen.
- ▶ Trykk på »Lagre«.  
Displayet viser kort »Lagret«.  
»Hardhet på vannet«
- ▶ Trykk på »Tilbake« flere ganger til startskjermbildet blir vist igjen.

## Enhet vannmengde / klokkeslettformat

Du kan endre enheten for vannmengde og klokkeslettformat i programmeringsmodus (»Maskininnstilling« / »Enheter«):

- »Still inn måleenhet« (»ml« / »oz«)
- »Angi tidsformat« (»24 timer« / »AM / PM«)

**Eksempel:** Slik endrer du enheten for vannmengden fra »ml« til »oz«.

**Forutsetning:** Startskjermbildet vises.

- ▶ Trykk på » P «.  
»Status vedlikehold «
- ▶ Drei Rotary Switch til »Maskininnstilling« blir vist.
- ▶ Trykk Rotary Switch.  
»Slås av etter«
- ▶ Drei Rotary Switch til »Still inn måleenhet« blir vist.
- ▶ Trykk Rotary Switch.  
»Still inn måleenhet«
- ▶ Beveg nå fingeren mot venstre eller høyre for å endre innstillingen til »oz«.
- ▶ Trykk på »Lagre«.  
Displayet viser kort »Lagret«.  
»Enheter«
- ▶ Trykk på »Tilbake« flere ganger til startskjermbildet blir vist igjen.

## Energisparemodus

I programpunktet »Maskininnstilling« / »Spar strøm« kan du innstille en energisparemodus:

- »1«
  - Kort tid etter siste tilberedning varmes ikke GIGA opp lenger. Etter ca. 5 minutter vises »ESM«-symbolet (Energy Save Mode, E.S.M.®) på displayet.
  - Før tilberedning av kaffespesialiteter, kaffespesialiteter med melk samt varmtvann, må maskinen varmes opp.
- »0«
  - Alle kaffespesialiteter, kaffespesialiteter med melk samt varmt vann kan tilberedes uten ventetid.

**Eksempel:** Slik kobler du inn energisparemodus.

**Forutsetning:** Startskjermbildet vises.

- ▶ Trykk på » P «.
  - »Status vedlikehold «
- ▶ Drei Rotary Switch til »Maskininnstilling« blir vist.
- ▶ Trykk Rotary Switch.
  - »Slås av etter«
- ▶ Drei Rotary Switch til »Spar strøm« blir vist.
- ▶ Trykk Rotary Switch.
  - »Spar strøm«
- ▶ Stryk nå med fingeren over regulatoren og sett den på »1«.
- ▶ Trykk på »Lagre«.
  - Displayet viser kort »Lagret«.
  - »Spar strøm«
- ▶ Trykk på »Tilbake« flere ganger til startskjermbildet blir vist igjen.

## Sperre og låse opp funksjoner

I programpunktet »Maskininnstilling« / »Stengt/Åpen« kan du sperre / låse opp følgende funksjoner:

- »Engangsinnstilling«: Du kan foreta engangsinnstillinger **under tilberedningen** (f.eks. kaffearoma eller vannmengde).
- »Programmering«: Du kan gå til produktinnstillingene ved å trykke ca. 2 sekunder på et produkt.
- »Menyvalg hjul«: Du kan starte **rondevisningen** med flere produkter ved å dreie Rotary Switch.
- »Alarm«: Meldinger som »Rengjør med tablett« eller »Rens melkesystemet« blir vist på startskjermbildet.

sv

no

da

fi

**Eksempel:** Slik stiller du inn så **ingen engangsinnstillinger** kan foretas under tilberedningen.

**Forutsetning:** Startskjermbildet vises.

- ▶ Trykk på » P «.  
»Status vedlikehold «
- ▶ Drei Rotary Switch til »Maskininnstilling« blir vist.
- ▶ Trykk Rotary Switch.  
»Slås av etter«
- ▶ Drei Rotary Switch til »Stengt/Åpen« blir vist.
- ▶ Trykk Rotary Switch.  
»Stengt/Åpen«
- ▶ Trykk på »Engangs-innstilling«.  
»Engangsinnstilling«
- ▶ Stryk nå fingeren over regulatoren for å lukke låsesymbolet.
- ▶ Trykk på »Lagre«.  
Displayet viser kort »Lagret«.  
»Stengt/Åpen«
- ▶ Trykk på »Tilbake« flere ganger til startskjermbildet blir vist igjen.

## Språk

I dette programpunktet kan du stille inn språket for din GIGA.

**Eksempel:** Slik endrer du språket fra »Norsk« til »English«.

**Forutsetning:** Startskjermbildet vises.

- ▶ Trykk på » P «.  
»Status vedlikehold «
- ▶ Drei Rotary Switch til »Maskininnstilling« blir vist.
- ▶ Trykk Rotary Switch.  
»Maskininnstilling«
- ▶ Trykk Rotary Switch.  
»Slås av etter«
- ▶ Drei Rotary Switch til »Velg Språk« blir vist.
- ▶ Trykk Rotary Switch.  
»Velg Språk«
- ▶ Stryk over displayet til det ønskede språket, f.eks. »English«, vises i midten.
- ▶ Trykk på »Save«.  
Displayet viser kort »Saved«.  
»Choose language«



- ▶ Trykk på »Back« flere ganger til startskjermbildet blir vist igjen.

## Lysstyrke på displayet

I programpunktet »Maskininnstilling« / »Display« kan du innstille lysstyrken på displayet (i prosent).

**Forutsetning:** Startskjermbildet vises.

- ▶ Trykk på » P «.  
»Status vedlikehold «
- ▶ Drei Rotary Switch til »Maskininnstilling« blir vist.
- ▶ Trykk Rotary Switch.  
»Slås av etter«
- ▶ Drei Rotary Switch til »Display« blir vist.
- ▶ Trykk Rotary Switch.  
»Display«
- ▶ Beveg nå fingeren mot venstre eller høyre for å endre innstillingen.
- ▶ Trykk på »Lagre«.  
Displayet viser kort »Lagret«.  
»Display«
- ▶ Trykk på »Tilbake« flere ganger til startskjermbildet blir vist igjen.

## Sette innstillinger tilbake til fabrikkinnstilling

I programpunktet »Maskininnstilling« / »Fabrikkinnstilling« kan apparatet settes tilbake på fabrikkinnstilling: **Alle kundeinnstillinger** (bortsett fra »vannhardhet«) blir tilbakestilt til fabrikkinnstillinger. Deretter slår GIGA seg av.

**Forutsetning:** Startskjermbildet vises.

- ▶ Trykk på » P «.  
»Status vedlikehold «
- ▶ Drei Rotary Switch til »Maskininnstilling« blir vist.
- ▶ Trykk Rotary Switch.  
»Slås av etter«
- ▶ Drei Rotary Switch til »Fabrikkinnstilling« vises i midten.
- ▶ Trykk Rotary Switch.  
»Fabrikkinnstilling« / »Tilbakestill maskinen til fabrikkinnstilling?«

sv

no

da

fi

- ▶ Trykk på »Ja«.  
Displayet viser kort »Lagret«.  
Din GIGA er slått av.

## Avsøke informasjon

I programpunktet »Informasjon« kan følgende opplysninger avsøkes:

- »Produktteller«: Antall tilberedte kaffespesialiteter og varmt vann
- »Dagteller«: Antall tilberedte kaffespesialiteter og varmt vann. Telleren kan nullstilles.
- »Vedlikeholds oversikt«: Antall gjennomførte pleieprogrammer (rengjøring, avkalking osv.)

**Eksempel:** Slik avsøker du antall tilberedte kaffespesialiteter.

**Forutsetning:** Startskjermbildet vises.

- ▶ Trykk på » P «.  
»Status vedlikehold «
- ▶ Drei Rotary Switch til »Informasjon« blir vist.
- ▶ Trykk Rotary Switch.  
»Produktteller«
- ▶ Trykk Rotary Switch en gang til.
- ▶ Trykk på »1/3« eller drei Rotary Switch for å vise antall andre produkter.
- ▶ Trykk på »Tilbake« flere ganger til startskjermbildet blir vist igjen.

## 5 Pleie

GIGA har følgende integrerte pleieprogrammer:

- Maskinen skylles (»Skylling«)
- Skulle melkesystem i kombiutløpet
- Rengjøre melkesystem i kombiutløpet (»Rens melkesyst.«)
- Filter skiftes (»Bytt filter«) (kun når filter er aktivert)
- Maskinen rengjøres (»Rens«)
- Maskinen avkalkes (»Avkalk«)

**i** Gjennomfør det respektive pleieprogrammet så snart du blir oppfordret om det.

**i** Rengjør melkesystemet av hygieniske grunner **daglig** når du har tilberedt melk.

### Maskinen skylles

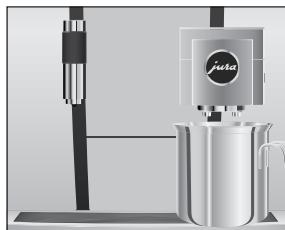

Du kan når som helst starte en skylling manuelt.

**Forutsetning:** Startskjermbildet vises.

- ▶ Sett et kar under kombiutløpet.
- ▶ Trykk på » P «.
- ▶ Trykk på »Status vedlikehold«.
- ▶ Trykk på »Rens«.
- ▶ Stryk over displayet til »Skylling« vises i midten.
- ▶ Trykk på »Skylling« for å starte skyllingen.
- ▶ »Maskinen skyller.«, »Melkesystem skylles«, det kommer vann ut av kombiutløpet.
- ▶ Skyllingen stopper automatisk. Din GIGA er driftsklar igjen.

### Automatisk skylling av melkesystemet

**15 minutter** etter hver melketilberedning blir melkesystemet skylt **automatisk**.

### Rengjøre melkesystemet

For at melkesystemet i kombiutløpet skal fungere feilfritt, må det rengjøres **daglig** hvis du har tilberedt melk.

#### FORSIKTIG

Det kan oppstå skader på maskinen og forekomme rester i vannet ved bruk av feil rengjøringsmiddel.

- ▶ Det må kun brukes originale JURA pleieprodukter.

sv

no

da

fi

- i** JURA rengjøringsmiddel for melkesystem kan kjøpes i faghandelen.
- i** Bruk beholderen som er inkludert i leveringsomfanget, til å rengjøre melkesystemet.

**Forutsetning:** Startskjermbildet vises. Displayet viser »Rens melkesystemet«.

- ▶ Trykk på »Rens melkesyst.«.
- ▶ Trykk på »Start«.
- ▶ Trykk på »Start« en gang til.  
»Rengjøringsmiddel for steam« / »Koble til melkeslange«
- ▶ Ta melkeslangen ut av melkebeholderen.
- ▶ Fyll en doseringshette med melkesystem-rengjøringsmiddel i det **bakre** området i beholderen.

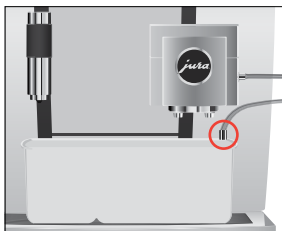
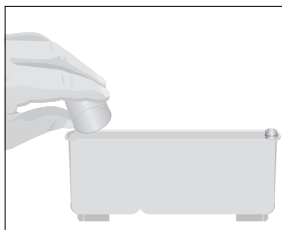

- ▶ Sett beholderen under kombiutløpet og forbind melkeslangen med beholderen.

**i** For å kunne forbinde melkeslangen riktig med beholderen, må melkeslangen være utstyrt med en koblingsdel.

- ▶ Trykk på »Neste«.  
»Melkesystemet renses«, kombiutløpet og melkeslangen blir rengjort.
- Prosessen stopper automatisk. Din GIGA er driftsklar igjen.

### Ta fra hverandre og skylle kombiutløpet

Kombiutløpet må tas fra hverandre og skylles **daglig** hvis du har tilberedt melk, både av hygieneårsaker og for at utløpet skal fungere feilfritt.

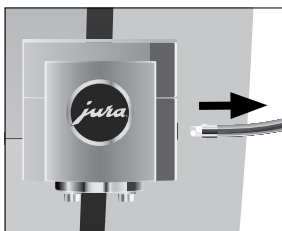

- ▶ Ta av melkeslangen og skyll den grundig under rennende vann.

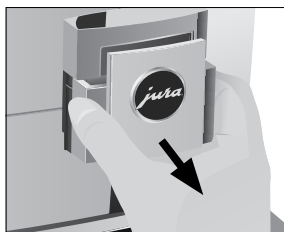

- ▶ Ta dekselet til kombiutløpet ut forover.

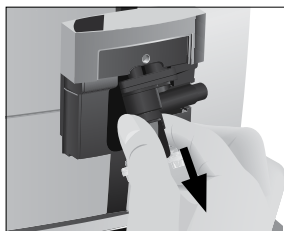

- ▶ Ta melkesystemet ut av kombiutløpet.

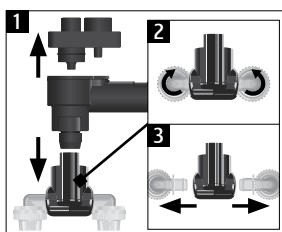

- ▶ Ta melkesystemet fra hverandre i sine enkeltdeler.
- ▶ Skyll alle delene under rennende vann. Ved sterkt inntørkede melkerester, legg enkeltdelene først i en oppløsning av 250 ml kaldt vann og 1 doseringshette JURA rengjøringsmiddel for melkesystem. Skyll deretter enkeltdelene grundig.

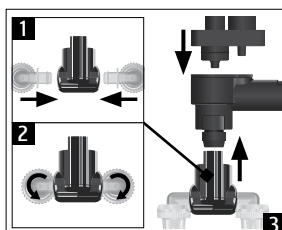

- ▶ Sett melkesystemet sammen igjen.

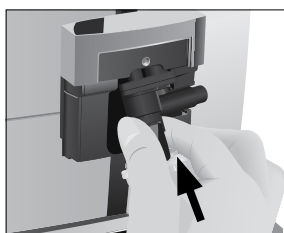

- ▶ Sett de sammensatte enkeltdelene inn i kombiutløpet igjen og trykk dem fast.

sv

no

da

fi

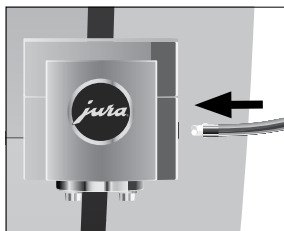
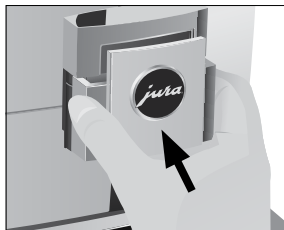

► Sett på dekselet for kombiutløpet.

► Koble melkeslangen til kombiutløpet.

## Sette inn / skifte filter

GIGA trenger ikke avkalkes hvis du bruker filterpatronen CLARIS Pro Smart.

- i** Så snart filterpatronen er oppbrukt (avhengig av den innstilte vannhardheten), forlanger GIGA et filterskift.
- i** Filterpatronen CLARIS Pro Smart kan kjøpes i faghandelen.

**Forutsetning:** Startskjermbildet vises. Displayet viser **»Bytt filter«** (dersom du setter inn et filter).

- Ta ut og tøm vanntanken.
- Klapp opp filterholderen og ta ut den **gamle** filterpatronen CLARIS Pro Smart.
- Sett en **ny** filterpatron CLARIS Pro Smart inn i vanntanken med et lett trykk.
- Lukk filterholderen. Du hører at den går i lås.
- Fyll vanntanken med friskt, kaldt vann og sett den inn igjen.



- i** Apparatet registrerer automatisk at du nettopp har satt inn eller skiftet ut filterpatronen.

**»Bruk filter«** / **»Lagret«**

**»Filteret blir skylt«**, filteret blir skylt. Vannet strømmer direkte i restvannsskålen.

**»Tøm spillbrett.«**

- ▶ Tøm restvannsskålen og kaffegrutbeholderen og sett dem inn igjen.  
Startskjermbildet vises. Din GIGA er driftsklar igjen.

## Maskinen rengjøres

Etter 180 tilberedninger eller 80 innkoblingskylringer krever GIGA en rengjøring.

### FORSIKTIG

Det kan oppstå skader på maskinen og forekomme rester i vannet ved bruk av feil rengjøringsmiddel.

- ▶ Det må kun brukes originale JURA pleieprodukter.

- i** Rengjøringsprogrammet varer ca. 20 minutter.
- i** Rengjøringsprogrammet må ikke avbrytes. Dette vil påvirke kvaliteten på rengjøringen.
- i** JURA rengjøringstabletter kan kjøpes i faghandelen.

**Forutsetning:** Startskjermbildet vises. Displayet viser »Rengjør med tablett«.

- ▶ Trykk på »Rengjør med tablett«.  
»Rens«
- ▶ Trykk på »Rens«.
- ▶ Trykk på »Start«.
- ▶ Trykk på »Start« en gang til.  
»Tøm kaffegrut beholderen.«
- ▶ Tøm restvannsskålen og kaffegrutbeholderen og sett dem inn igjen.  
»Trykk på programmeringshjulet.«
- ▶ Sett et kar under kombiutløpet.
- ▶ Trykk Rotary Switch.  
»Maskinen blir rengjort.«, det kommer vann ut av kombiutløpet.  
Prosesen avbrytes, »Legg i resetablett.«.
- ▶ Åpne dekselet til påfyllingstrakten for malt kaffe.



sv

no

da

fi



- ▶ Legg en JURA rengjøringsstablett i påfyllingstrakten.
  - ▶ Lukk dekselet til påfyllingstrakten.
    - »Trykk på programmeringshjulet.«
  - ▶ Trykk Rotary Switch.
    - »Maskinen blir rengjort.«, det kommer vann ut av kombiutløpet flere ganger.
    - Prosessten stopper automatisk.
    - »Tøm kaffegrut beholderen.«
  - ▶ Tøm restvannsskålen og kaffegrutbeholderen og sett dem inn igjen.
- Rengjøringen er avsluttet. Startskjermbildet vises.

## Maskinen avkalkes

GIGA forkalket under bruk og krever avkalking automatisk. Forkalking er avhengig av vannets hardhetsgrad.

- i** Hvis det brukes en filterpatron CLARIS Pro Smart, får du ikke beskjed om avkalking.

- 
- ⚠ FORSIKTIG** Avkalkingsmiddel kan irritere huden og øynene ved direkte kontakt.
- ▶ Unngå hud- og øyekontakt.
  - ▶ Avkalkingsmiddelet må skylles av med rent vann. Lege må oppsøkes hvis du har fått avkalkingsmiddel i øynene.

- 
- FORSIKTIG** Det kan oppstå skader på maskinen og forekomme rester i vannet ved bruk av feil avkalkingsmiddel.
- ▶ Det må kun brukes originale JURA pleieprodukter.

- 
- FORSIKTIG** Hvis avkalkingsprosessen avbrytes, kan det oppstå skader på maskinen.
- ▶ Fullfør avkalkingen.

- 
- FORSIKTIG** Det kan oppstå skader på følsomme flater (f.eks. marmor) ved kontakt med avkalkingsmiddelet.
- ▶ Sprut må fjernes omgående.

- 
- i** Avkalkingsprogrammet varer ca. 45 minutter.
  - i** JURA avkalkingstabletter kan kjøpes i faghandelen.

**Forutsetning:** Startskjermbildet vises. Displayet viser »Avkalk maskinen.«



- ▶ Trykk på »Avkalk maskinen.«  
»Avkalk«
- ▶ Trykk på »Avkalk«.
- ▶ Trykk på »Start«.
- ▶ Trykk på »Start« en gang til.  
»Tøm spillbrett.«
- ▶ Tøm restvannsskålen og kaffegrutbeholderen og sett dem inn igjen.

»Hell avkalkningsmiddel i vanntanken«

- ▶ Ta ut og tøm vanntanken.
- ▶ Løs 4 JURA-avkalkingstabletter fullstendig opp i et kar med 800 ml vann. Dette kan ta noen minutter.
- ▶ Fyll oppløsningen i den **tomme** vanntanken og sett den inn.  
»Trykk på programmeringshjulet.«

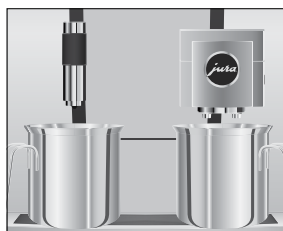
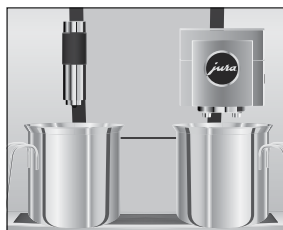
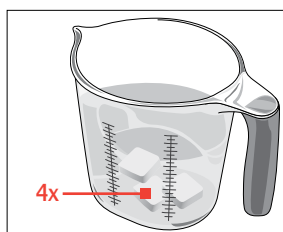

- ▶ Sett et kar hver under kombiutløpet og under varmtvannsutløpet.
- ▶ Trykk Rotary Switch.  
»Maskinen blir avkalket.«, det renner flere ganger vann direkte i restvannsskålen og ut av varmtvanns- og kombiutløpet.  
Prosessen avbrytes, »Tøm spillbrett.«
- ▶ Tøm restvannsskålen og kaffegrutbeholderen og sett dem inn igjen.  
»Fyll vanntank.«
- ▶ Tøm karene og sett dem under kombiutløpet og under varmtvannsutløpet igjen.
- ▶ Ta ut vanntanken og skyll den grundig.
- ▶ Fyll vanntanken med friskt, kaldt vann og sett den inn igjen.  
»Trykk på programmeringshjulet.«
- ▶ Trykk Rotary Switch.  
»Maskinen blir avkalket.«, avkalkingen fortsetter. Det renner flere ganger vann direkte i restvannsskålen og ut av varmtvanns- og kombiutløpet.  
»Tøm spillbrett.«

sv

no

da

fi

- ▶ Tøm restvannsskålen og kaffegrutbeholderen og sett dem inn igjen.  
Avkalkingen er avsluttet. Startskjermbildet vises.

**i** Ved uforutsett brudd på avkalkingsprosessen må vanntanken skylles grundig.

## Rengjøre bønnebeholderen

Kaffebønner kan ha et tynt fettlag som fester seg til veggene i bønnebeholderen. Disse restene kan påvirke kaffer resultatet negativt. Rengjør derfor bønnebeholderen med jevne mellomrom.



- ▶ Trykk på/av-tasten  for å slå av GIGA.
- ▶ Koble ut apparatet med nettbryteren.
- ▶ Åpne servicedekselet på baksiden av apparatet ved å trykke ovenfor JURA-logoen.
- ▶ Trykk den røde skyveren helt bakover for å lukke bønnebeholderen.

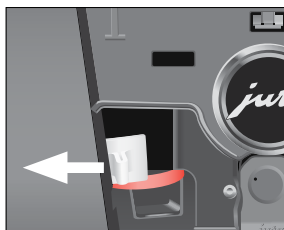

- ▶ Drei den blå sperringen utover.
- ▶ Ta ut bønnebeholderen.
- ▶ Ta av aromadekselet.
- ▶ Tøm bønnebeholderen.
- ▶ Rengjør bønnebeholderen med en tørr, myk klut.
- ▶ Sett inn bønnebeholderen.

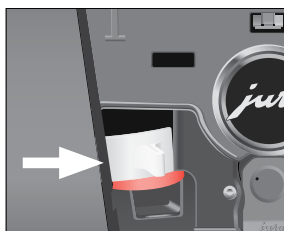

- ▶ Drei den blå sperringen innover.
- ▶ Trekk den røde skyveren helt forover.
- ▶ Sett inn servicedekselet igjen og fikser det ved å trykke ovenfor JURA-logoen. Du hører at det går i lås.
- ▶ Fyll kaffebønner i bønnebeholderen og lukk aromadekselet.

## Avkalke vanntanken

Vanntanken kan forkalkes. For å garantere feilfri funksjon, må vanntanken avkalkes med jevne mellomrom.

- ▶ Ta ut vanntanken.
- ▶ Hvis du bruker en CLARIS Pro Smart filterpatron, ta den ut.
- ▶ 3 JURA avkalkingstabletter løses helt opp i en fullstendig fylt vanntank.
- ▶ La vanntanken med avkalkingsløsningen stå i flere timer (f.eks. over natten).
- ▶ Ta ut vanntanken og skyll den grundig.
- ▶ Hvis du bruker en CLARIS Pro Smart filterpatron, sett den inn igjen.
- ▶ Fyll vanntanken med friskt, kaldt vann og sett den inn igjen.

sv

no

da

fi

## 6 Meldinger i displayet

Melding	Årsak/følge	Tiltak
»Fyll vanntank.«	Vanntanken er tom. Tilberedning er ikke mulig.	▶ Fyll vanntanken (se kapittel 3 »Daglig drift – Fulle vanntanken«).
»Tøm kaffegrut beholderen.« / »Tøm spillbrett.«	Kaffegrutbeholderen er full. / Restvannskålen er full. Tilberedning er ikke mulig.	▶ Tøm kaffegrutbeholderen og restvannsskålen (se kapittel 3 »Daglig drift – Daglig pleie«).
»Lukk frontdekselet«	Dekselet til kaffegrutbeholderen er åpent. Tilberedning er ikke mulig.	▶ Lukk dekslet.
»Spillbrettet er satt i feil.«	Restvannsskålen er ikke satt inn eller den er satt inn feil. Tilberedning er ikke mulig.	▶ Sett inn restvannsskålen.
»Fyll bønnebeholder.«	Bønnebeholderen er tom. Du kan ikke tilberede noen kaffespesialiteter; tilberedning av varmt vann eller melk er mulig.	▶ Fyll bønnebeholderen (se kapittel 1 »Klargjøring og oppstart – Fulle bønnebeholderen«).
»Rens melkesystemet«	GIGA krever rengjøring av melkesystemet.	▶ Gjennomfør rengjøring av melkesystemet (se kapittel 5 »Pleie – Rengjøre melkesystemet«).
»Bytt filter«	Filterpatronenes virkning er slutt. GIGA krever skifte av filter.	▶ Skift ut CLARIS Pro Smart filterpatron (se kapittel 5 »Pleie – Sette inn / skifte filter«).
»Rengjør med tablett«	GIGA krever rengjøring.	▶ Gjennomfør rengjøringen (se kapittel 5 »Pleie – Maskinen rengjøres«).
»Avkalk maskinen.«	GIGA krever avkalking.	▶ Gjennomfør en avkalking (se kapittel 5 »Pleie – Maskinen avkalles«).
»Ikke nok filtermalt kaffe.«	Det er fylt for lite malt kaffe, GIGA avbryter prosessen.	▶ Fyll på mer malt kaffe ved neste tilberedning (se kapittel 2 »Tilberedning – Malt kaffe«).
»Servicedeksel passer ikke«	Servicedekselet på apparatets bakside er ikke satt inn. Tilberedning er ikke mulig.	▶ Sett inn servicedekselet.

## 7 Rette feil

Problem	Årsak/følge	Tiltak
Det oppstår for lite skum ved oppskumming av melk, eller melken spruter ut av kombiutløpet.	Kombiutløpet er tilsmusset.	<ul style="list-style-type: none"> <li>► Rengjør melkesystemet i kombiutløpet (se kapittel 5 »Pleie – Rengjøre melkesystemet«).</li> <li>► Ta kombiutløpet fra hverandre og skyll det (se kapittel 5 »Pleie – Ta fra hverandre og skylle kombiutløpet«).</li> </ul>
	Temperaturen for melk og melkeskum er innstilt for høy.	► Innstill temperaturen for melk og melkeskum for det respektive produktet lavere.
Ved tilberedning av kaffe kommer kaffen bare ut i dråper.	Kaffen eller den malte kaffen er for finmalt og tetter systemet. Eventuelt ble vannhardheten ikke riktig innstilt.	<ul style="list-style-type: none"> <li>► Innstill kvernen grovere eller bruk en grovere malt kaffe (se kapittel 4 »Varige innstillinger i programmeringsmodus – Innstille malegrad«).</li> <li>► Gjennomfør en avkalking (se kapittel 5 »Pleie – Maskinen avkalles«).</li> </ul>
»Fyll bønnebeholder.« blir ikke vist til tross for tom bønnebeholder.	Overvåkingen av bønnene er tilsmusset.	► Rengjør bønnebeholderen (se kapittel 5 »Pleie – Rengjøre bønnebeholderen«).
Tilberedningen avbrytes og »Fyll bønnebeholder.« vises kort, selv om bønnebeholderen er fylt.	Skyveren for bønnebeholderen er ikke trukket ut eller ikke trukket fullstendig ut.	► Åpne servicedekselet på apparatets bakside og trekk skyveren fullstendig ut (se kapittel 5 »Pleie – Rengjøre bønnebeholderen«).
»Fyll vanntank.« blir ikke vist til tross for tom vanntank.	Vanntanken er sterkt forkalket.	► Avkalk vanntanken (se kapittel 5 »Pleie – Avkalke vanntanken«).
»Tøm spillbrett.« blir alltid vist.	Metallkontaktene for restvannskålen er tilsmusset eller våte.	► Rengjør og tørk metallkontaktene bak på restvannskålen.

sv

no

da

fi

Problem	Årsak/følge	Tiltak
»Error 2« eller »Error 5« vises.	Hvis maskinen har vært utsatt for kulde i lengre tid, kan oppvarmingen være sperret av sikkerhetsårsaker.	► Varm opp apparatet ved romtemperatur.
Andre »Error«-meldinger blir vist.	–	► Slå av GIGA med på/av-tasten  . Ta kontakt med kundeservice i det landet du befinner deg i (se kapittel 11 »JURA-kontakter / rettslige henvisninger«).

- i** Dersom feilene ikke kunne utbedres, må kundeservice kontaktes i det landet du befinner deg i (se kapittel 11 »JURA-kontakter / rettslige henvisninger«).

## 8 Transport og miljøvennlig kassering

### Transport / tømme systemet

Oppbevar emballasjen til GIGA. Den brukes som beskyttelse under transport.

For å beskytte GIGA mot frost under transport, må systemet tømmes.

**Forutsetning:** Startskjermbildet vises.

- ▶ Ta melkeslangen ut av kombiutløpet.
- ▶ Sett et kar hver under kombiutløpet og under varmtvannsutløpet.
- ▶ Trykk på » P «.
  - »Status vedlikehold «
- ▶ Drei Rotary Switch til »Maskininnstilling« blir vist.
- ▶ Trykk Rotary Switch.
  - »Maskininnstilling«
- ▶ Stryk over displayet til »Tøm systemet« vises i midten.
- ▶ Trykk på »Tøm systemet«.
  - »Tøm systemet« / »Fjern vanntanken.«
- ▶ Ta ut og tøm vanntanken.
  - »Trykk på programmeringshjulet.«
- ▶ Trykk Rotary Switch.
 

Det kommer vann og damp ut av kombiutløpet og varmtvannsutløpet helt til systemet er tomt.

Din GIGA er slått av.

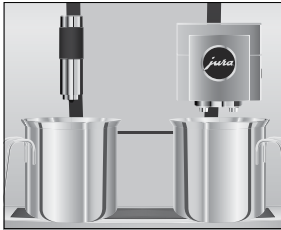

### Kassering

Gamle maskiner må kasseres på en miljøvennlig måte.



Gamle maskiner inneholder verdifulle materialer som kan resirkuleres og utnyttes. Derfor må gamle maskiner kasseres via egnede oppsamlingssystemer.

sv

no

da

fi

## 9 Tekniske data

Spenning	220–240 V ~, 50 Hz
Effekt	2700 W
Luftbåren støy	$L_p < 70$ dB (A)
Omgivelsesbetingelser	Luftfuktighet maks. 80 % Omgivelsestemperatur 10-35 °C
Samsvarsmerke	<b>CE</b>
Energiforbruk	ca. 9 Wh
»Spar strøm« / »1«	
Energiforbruk	ca. 25 Wh
»Spar strøm« / »0«	
Pumpetrykk	statisk maks. 15 bar
Volum vanntank	5 l
Volum bønnebeholder	1000 g
Volum kaffegrutbeholder	maks. 40 porsjoner
Kabellengde	ca. 1,1 m
Vekt	ca. 19,0 kg
Mål (B × H × D)	37 × 56,5 × 49,7 cm

### Trådløs forbindelse:

Filterpatron CLARIS Pro Smart (RFID-teknologi)	Frekvensbånd 13,56 MHz Maks. sendeeffekt < 1 mW
JURA Smart Connect (Bluetooth-forbindelse)	Frekvensbånd 2,4 GHz Maks. sendeeffekt < 1 mW

Henvising for kontrollør (gjentakelseskontroll iht. DIN VDE 0701-0702): Det sentrale jordingspunktet (ZEP) er plassert under dekselet for tilbehørsrommet.



## 10 Indeks

### A

- Adresser 106
- Apparat
  - Oppstilling 65
  - Regelmessig pleie 76
  - Skylling 89
- Aromadeksel
  - Bønnebeholder med aromadeksel 58
- Automatisk innkobling
  - Tidsbryter 83
- Automatisk utkobling 81
  - Tidsbryter 83
- Avkalke
  - Maskin 94
  - Vanntank 97
- Avsøke informasjon 88

### B

- Berøringsdisplay 59, 64
- Bluetooth 69, 102
- Bønnebeholder
  - Bønnebeholder med aromadeksel 58
  - Fylle 65
  - Rengjøre 96
- Bypass-vannmengde 73

### C

- Caffè Barista 73
- Cappuccino 72
- Cappuccino-rengjøring
  - Rengjøre melkesystemet 89

### D

- Daglig pleie 76
- Dato 82
- Deksel
  - Servicedeksel 59
  - Tilbehørsrom 58
  - Vanntank 58
- Display
  - Berøringsdisplay 59, 64
- Display, meldinger 98
- Dobbelt produkt 72
- Doseringskje til malt kaffe 58

### E

- Energisparemodus 85
- Enhet vannmengde
  - Programmeringsmodus 84
- Espresso 72
  - To espresso 72
- Espresso macchiato 72
- EU-samsvarserklæring 106

### F

- Fabrikkinnstilling
  - Sette innstillinger tilbake til fabrikkinnstilling 87
- Feil
  - Rette feil 99
- Filter
  - Sette inn 92
  - Skifte 92
- Filterpatron CLARIS Pro Smart
  - Sette inn 92
  - Skifte 92
- Flat white 72
- Forbind tilleggsapparat 69
- Første oppstart 66
- Fylle
  - Bønnebeholder 65
  - Vanntank 75

### G

- Grønn te 74

### H

- Hjemmeside 64
- Hotline 106

### I

- Innkoblingstid 83
- Innsats for restvannsskål 58
- Innstillinger
  - Varige innstillinger i programmeringsmodus 78
- Internett 64

### J

- JURA
  - Internett 64
  - Kontakter 106

sv

no

da

fi

**K**

- Kaffe 72
  - To kaffe 72
- Kaffegrutbeholder 58
- Kaffe med melk 72
- Kassering 101
- Klokkeslettformat
  - Programmeringsmodus 84
- Kombiutløp
  - Høydejusterbart kombiutløp 58
  - Ta fra hverandre og skylle 90
- Kontakter 106
- Kopplattform 58
- Kort veiledning 64
- Kundeservice 106
- Kvern
  - Innstille malegrad 81

**L**

- Latte macchiato 72
- Liten kanne kaffe 72
- Luftelameller 58
- Lysstyrke på displayet 87

**M**

- Malegrad
  - Innstille malegrad 81
- Malt kaffe 73
  - Doseringskje til malt kaffe 58
- Maskin
  - Avkalk 94
  - Daglig pleie 76
  - Rengjøre 93
  - Slå av 77
  - Slå på 75
- Meldinger i displayet 98
- Melk
  - Tilkobling av melk 68
- Melkesystem
  - Rengjøre 89
- Mulige tilberedninger 70

**N**

- Nettbryter 58
- Nettkabel 58
- Nettsted 64

**O**

- Oppstart, første 66
- Oppstilling
  - Oppstilling av maskinen 65

**P**

- Påfyllingstrakt
  - Påfyllingstrakt for malt kaffe 58
- Pleie 89
  - Daglig pleie 76
  - Regelmessig pleie 76
- Problemer
  - Rette feil 99
- Produktinnstillinger 79
  - Tilpasse 79
- Programmeringsmodus 78
  - Automatisk utkobling 81
  - Avsøke informasjon 88
  - Energisparemodus 85
  - Enhet vannmengde / klokkeslettformat 84
  - Innstille malegrad 81
  - Lysstyrke på displayet 79
  - Produktinnstillinger 79
  - Sette innstillinger tilbake til fabrikkinnstilling 87
  - Sperre funksjoner 85
  - Språk 86
  - Stille inn vannhardhet 83
  - Tid og dato 82
  - Tidsbryter 83
- Pulverkaffe
  - Malt kaffe 73

**R**

- Regelmessig pleie 76
- Rengjøre
  - Bønnebeholder 96
  - Maskin 93
- Restvannsskål
  - Innsats 58
- Rette feil 99
- Riktig bruk 60
- Ristretto 72
  - To ristretto 72
- Rondellvisning 70

Rotary Switch 59, 64  
 Roterende utvalg 70

## S

Samsvarserklæring 106  
 Servicedeksel 59  
 Servicegrensesnitt 59  
 Sikkerhet 60  
 Sikkerhetsinformasjon 60  
 Skylling  
   Apparat 89  
 Skylling av melkesystemet 89  
 Skyver 59  
 Slå av 77  
   Tidsbryter 83  
 Slå på 75  
   Tidsbryter 83  
 Smart Connect 59, 69  
 Sperre  
   Engangsinnstillinger 85  
   Produktinnstillinger 85  
   Rondellvisning 85  
   Visning av meldinger 85  
 Sperring 59  
 Språk 86  
 Strømtilkobling  
   Tekniske data 102  
 Svart te 74  
 Symbolbeskrivelse 57

## T

Tast  
   På/av-tast 59  
 Tekniske data 102  
 Telefon 106  
 Tid 82  
 Tidsbryter 83  
 Tilberedning 70, 72  
   Cappuccino 72  
   Espresso 72  
   Espresso macchiato 72  
   Flat white 72  
   Grønn te 74  
   Kaffe 72  
   Kaffe med melk 72  
   Latte macchiato 72  
   Liten kanne kaffe 72  
   Lungo Barista 73

Malt kaffe 73  
 Med ett tastetrykk 70  
 Ristretto 72  
 Svart te 74  
 To espresso 72  
 To kaffe 72  
 To kaffespesialiteter 72  
 To ristretto 72  
 Varmtvann 74  
 Via rondellen 70  
 Tilpasse produktinnstillinger 79  
 Tømme systemet 101  
 To produkter 72  
 Trådløs forbindelse 63, 66, 69, 92, 102  
 Transport 101

## U

Utkobling  
   Automatisk utkobling 81  
 Utkoblingstid 83  
 Utløp  
   Høydejusterbart kombiutløp 58  
   Høydejusterbart varmtvannsutløp 58

## V

Vannhardhet  
   Fastsette vannhardhet 65  
   Stille inn vannhardhet 83  
 Vanntank 58  
   Avkalke 97  
   Fylle 75  
 Varige innstillinger i programmerings-  
   modus 78  
 Varmtvann 74  
 Varmtvannsutløp  
   Høydejusterbart varmtvannsutløp 58  
 Vedlikehold  
   Daglig pleie 76  
   Regelmessig pleie 76  
 Venti Ports  
   Luftelameller 58

sv

no

da

fi

## 11 JURA-kontakter / rettslige henvisninger

### JURAs servicepartner

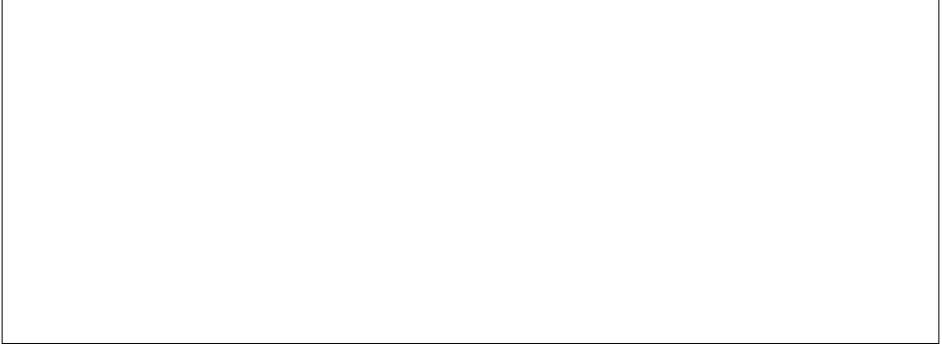

JURA Elektroapparate AG  
Kaffeeweltstrasse 10  
CH-4626 Niederbuchsiten, Sveits  
Tlf. +41 (0)62 38 98 233  
jura.com

- Direktiver** Apparatet oppfyller følgende direktiver:
- 2006/42/EF – Maskindirektivet
  - 2014/30/EU – Elektromagnetisk kompatibilitet
  - 2009/125/EU – Energidirektiv
  - 2011/65/EU – RoHS-direktiv
  - 2014/53/EU – Radioutstyrsdirektivet

På [jura.com/conformity](http://jura.com/conformity) finner du en detaljert EU-samsvarserklæring for din GIGA.

**Tekniske endringer** Vi forbeholder oss retten til tekniske endringer. Illustrasjonene som er brukt i denne instruksjonsboken er stilisert, og viser ikke apparatets originalfarger. Detaljene i din GIGA kan avvike.

**Tilbakemelding** Din mening er viktig for oss! Bruk kontaktmuligheten på [jura.com](http://jura.com).

**Opphavsrett** Instruksjonsboken inneholder informasjon som er beskyttet av loven om opphavsrett. Kopiering eller oversetting til et annet språk er ikke tillatt uten skriftlig godkjenning fra JURA Elektroapparate AG.