

*jura*®

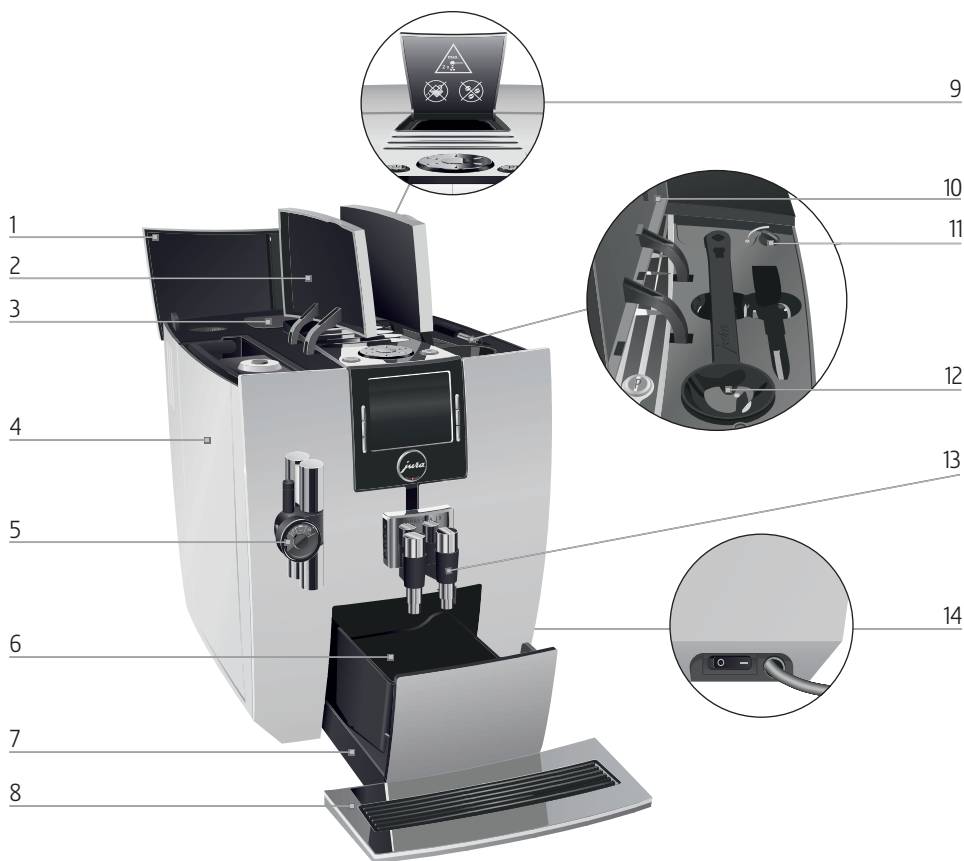

**Kavos aparatų  
IMPRESSA J85  
aptarnavimo instrukcija**

## PRIETAISO APRAŠYMAS





1. Kavos pupelių dangtelis
2. Vandens talpos dangtelis
3. Kavos pupelių talpa ir aromato saugojimo dangtelis
4. Vandens talpa
5. Kapučinatorius
6. Kavos tirščių talpa
7. Nulašėjimo padėklas
8. Nulašėjimo grotelės
9. Talpa maltai kavai

10. Priedų talpos dangtelis
11. Malimo rupumo reguliavimo rankenėlė
12. Maltos kavos normavimo šaukštas
13. Reguliuojamo aukščio ir pločio kavos piltuvėlis
14. Srovės šaltinio įjungimo/išjungimo jungiklis ir maitinimo laidas

## Prietaiso valdymo elementai



- 15. Įjungimo/išjungimo mygtukas 
- 16. Valdymo ratukas Rotary Switch
- 17. Programavimo mygtukas 
- 18. TFT ekranas
- 19. Valdymo mygtukai  
(funkcija priklauso nuo to, kas matoma ekrane)

## Turinys

1. SAUGAUS PRIETAISO NAUDOJIMAS	5	6.5 Kavos aparato nustatymai	21
1.1 Tinkamas naudojimas	5	6.5.1 Energijos taupymo režimas (E.S.M.©)	21
1.2 Įspėjimai ir atsargumo priemonės	5	6.5.2 Automatinis išjungimas	22
2. PRIETAISO RUOŠIMAS NAUDOJIMUI	6	6.5.3 Vandens matavimo vienetai	22
2.1 Vandens talpos pildymas	6	6.5.4 Gamykliniai parametrai	22
2.2 Kavos pupelių pildymas	7	6.5.5 Valdymo meniu kalba	23
3. NAUDOJANTIS PIRMAJĄ KARTĄ	7	6.5.6 Ekranėlio parametrai	24
3.1 Kalbos nustatymas ir vandens sistemos pildymas	7	6.5.7 Ekranėlio užsklanda	24
3.2 Claris Blue vandens filtro aktyvavimas	8	6.5.8 Informacija	24
3.3 Vandens kietumo matavimas ir nustatymas	9	7. PRIEŽIŪRA	25
3.3.1 Vandens kietumo matavimas	9	7.1 Kavos aparato praplovimo programa	25
3.3.2 Vandens kietumo nustatymas	9	7.2 Pieno sistemos praplovimo programa	26
3.4 Malimo rupumo nustatymas	10	7.3 Pieno sistemos valymo programa	26
4. PRIETAISO ĮJUNGIMA IR IŠJUNGIMAS	11	7.4 Claris Blue vandens filtro keitimas	27
4.1 Įjungimas	11	7.4.1 Claris Blue vandens filtro keitimas rankiniu būdu	29
4.2 Išjungimas	11	7.5 Kavos aparato valymo programa	29
5. KAVOS GĖRIMŲ RUOŠIMAS	12	7.5.1 Kavos aparato valymo programos aktyvavimas rankiniu būdu	30
5.1 Vienkartinis kavos stiprumo keitimas	12	7.6 Kavos aparato nukalkinimo programa	30
5.2 Vienkartinis kavos kiekio keitimas	12	7.6.1 Kavos aparato nukalkinimo programos aktyvavimas rankiniu būdu	32
5.3 Gėrimo kiekio pagal puodelio tūrį nustatymas	13	7.7 Kapučinatoriaus plovimas mechaniniu būdu	32
5.4 Kavos gėrimų meniu	13	7.8 Vandens talpos nukalkinimas	33
5.4.1 Ristretto, Espresso ir juoda kava	13	7.9 Kavos pupelių talpos valymas	33
5.4.2 Du kavos puodeliai vienu metu	14	7.10 Kasdieninė priežiūra	33
5.4.3 Cappuccino ir latte macchiato kava	14	8. VANDENS SISTEMOS TUŠTINIMAS	34
5.4.4 Karštas pienas ir pieno puta	15	9. PRANEŠIMAI EKRAŅELYJE	35
5.4.5 Sumaltos kavos pupelės	16	10. SAVARANKIŠKAS VEIKIMO SUTRIKIMŲ ŠALINIMAS	37
5.4.6 Karštas vanduo	17	11. TECHNINIAI DUOMENYS	39
6. PROGRAMAVIMAS	18	12. PRIETAISO UTILIZACIJA	39
6.1 Valdymo meniu	18	13. TECHNINIAI PAKĖITIMAI	39
6.2 Produktų parametrai	19		
6.2.1 Kavos gėrimo nustatymų keitimas	19		
6.4 Aptarnavimo programų nustatymai	20		

## **Gerb.kliente,**

Ačiū, kad įsigijote JURA automatinį kavos aparatą *IMPRESSA J85*. Prieš pradėdami naudotis prietaisu, atidžiai perskaitykite naudojimo instrukciją ir ją saugokite lengvai prieinamoje vietoje. Prietaisą išimkite iš pakuotės, nuimkite etiketes bei pakavimo elementus iš prietaiso vidaus ir išorės.

- i** Kavos aparato *IMPRESSA J85* valdymo meniu gali būti rodomas lietuvių kalba. Lietuvių kalba yra papildomai įdiegiama JURA gamintojo įgaliotoje aptarnavimo įmonėje. *IMPRESSA J85* modelis yra gaminamas skirtingų modifikacijų, dėl to lietuviško valdymo meniu kai kurios modifikacijos gali nepriimti. Dėl lietuviško valdymo meniu įdiegimo į Jūsų *IMPRESSA J85* teiraukitės pirkimo vietoje arba JURA įgaliotoje aptarnavimo įmonėje.

## **1. SAUGUS PRIETAISO NAUDOJIMAS**

### **1.1 Tinkamas naudojimas**

- Prietaisas yra skirtas naudojimui buityje, todėl jo nenaudokite lauko sąlygomis bei komerciniais tikslais.
- Kavos aparatui JURA naudotina elektros srovės įtampa nustatoma gamykloje. Patikrinkite, ar elektros srovės šaltinis atitinka prietaiso techninėse charakteristikose nurodytus reikalavimus.
- Prietaisu gali būti ruošiami kavos gėrimai, šildomas ir plakamas pienas bei tiekiamas karštas vanduo. Kitais atvejais, dėl netinkamo naudojimosi prietaisu, gamintojas gali nutraukti nemokamą garantinį aptarnavimą LR įstatymų nustatyta tvarka.
- JURA Elektroapparate AG gamintojas nėra atsakingas už jokią žalą, patirtą dėl prietaiso netinkamo naudojimo arba naudojimo ne pagal paskirtį.
- Prieš pradėdami naudotis prietaisu, atidžiai perskaitykite visą naudojimosi instrukciją ir ją saugokite lengvai prieinamoje vietoje.

### **1.2 Įspėjimai ir atsargumo priemonės**

- Vaikai nesupranta apie galimus pavojus, kurie gali kilti kai yra įjungti ir naudojami elektriniai prietaisai, todėl niekada nepalikite vaikų be priežiūros šalia elektros prietaisų.
- Prietaisas neskirtas naudoti asmenims (įskaitant vaikus), kurie dėl patirties arba žinių stokos negali juo naudotis saugiai, arba asmenims, kurių fizinės, jutimo arba protinės galimybės yra sumažėjusios, nebent už juos atsakingas asmuo parodo, kaip prietaisu saugiai naudotis ir juos prižiūri.
- Nesinaudokite kavos aparatu, jeigu pažeistas elektros laidas. Saugokite įtampos laidą nuo kontakto su karštais paviršiais bei nuo aštrių paviršių briaunų. Neišjunginėkite prietaiso iš elektros lizdo traukiant už maitinimo laido – imkite už šakutės.
- Nesinaudokite kavos aparatu lauke, esant blogoms oro sąlygoms (lietus, sniegas, šaltis). Nejunkite kavos aparato į srovės šaltinį šlapiomis rankomis.
- Kavos aparatą statykite ant lygaus ir stabilaus paviršiaus. Niekada nestatykite ant karšto arba šilto paviršiaus (pvz., viryklės paviršiaus). Įsitinkite, kad kavos aparatas pastatytas vaikams neprieinamoje vietoje.
- Imkitės būtinų atsargumo priemonių karšto vandens ar garo gaminimo metu, stebėkite, kad karštas vanduo ar garas nepatektų ant odos.
- Nesinaudokite ir nepalikite prietaiso, jeigu aplinkos temperatūra yra žemesnė nei 0°C, gali užšalti prietaiso vandens sistema, ko pasekoje galimi prietaiso gedimai.

- JURA gamintojas neatsako už jokią žalą, patirtą dėl kitų gamintojų prietaisui panaudotus komplektuojančius priedus, atsargines detales ar priežiūros priemones.
- Jeigu planuojate aparatu nesinaudoti ilgesnį laiką, pvz. atostogų metu, jį išjunkite iš elektros srovės šaltinio.
- Jeigu ruošiatės valyti prietaiso korpusą, jį išjunkite iš elektros srovės šaltinio.
- Nenardinkite kavos aparato į vandenį, nedėkite sudedamųjų kavos aparato dalių į indų plovimo mašiną, nedžiovinkite mikrobangų krosnelėje.
- Jeigu naudojate *Claris Blue* vandens filtrą:
  - *Claris Blue* vandens filtrus laikykite vaikams neprieinamoje vietoje.
  - *Claris Blue* vandens filtrus laikykite sausoje vietoje, hermetiškoje pakuotėje.
  - *Claris Blue* vandens filtrus laikykite atokiau nuo karštį skleidžiančių prietaisų bei nuo tiesioginių saulės spindulių.
  - Nenaudokite pažeistų *Claris Blue* vandens filtrų.
  - Neardykite *Claris Blue* vandens filtrų.
- Neardykite ir neremontuokite kavos aparato patys. Remonto darbus gali atlikti įgaliota JURA gamintojo aptarnavimo įmonė, turinti specialią įrangą bei naudojanti originalias detales.
- JURA gamintojo įgaliota aptarnavimo įmonė gali nutraukti nemokamą garantinį aptarnavimą, kai vartotojas nesilaiko naudojimosi instrukcijos reikalavimų, LR įstatymų nustatyta tvarka.

## 2. PRIETAISO RUOŠIMAS NAUDOJIMUI

- **i** Aplankykite internetinę svetainę <http://www.ejura.lt>, kurioje papildomai rasite naudingos informacijos apie kavos aparato valdymą, priežiūrą bei kavą.
- **i** Prietaisą statykite ant sauso, lygaus ir įtvirtinto paviršiaus, toliau nuo karštį skleidžiančių prietaisų ar atviros liepsnos, neuždenkite prietaiso ventiliacijos angų pašaliniais daiktais.

### 2.1 Vandens talpos pildymas

- **i** Naudokite tik šviežią, šaltą vandenį. Nepilkite pieno, mineralinio vandens ar kitų skysčių į vandens talpą, galimi prietaiso gedimai.
- Atidarykite vandens talpos dangtelį



- Išimkite vandens talpą ir išplaukite šaltu, švariu vandeniu
- Pripilkite vandens į vandens talpą ir įstatykite ją į vietą
- Uždarykite dangtelį
- **i** Norėdami mėgautis puikaus skonio kava kiekvieną dieną, rekomenduojame keisti vandenį talpoje kasdien.

## 2.2 Kavos pupelių pildymas

- **i** Kavos aparato malūnas nepritaikytas malti aromatizuotas arba sumaišytas su priedais (aromatais, aliejais ir pan.) kavos pupeles.
- Atidarykite kavos pupelių talpos dangtelį
- Jeigu talpoje yra nešvarumų ar pašalinių daiktų, juos pašalinkite
- Įberkite kavos pupelių į talpą
- Uždarykite kavos pupelių talpos dangtelį

## 3. NAUDOJANTIS PIRMA KARTĄ

- **i** Nesinaudokite kavos aparatu, jeigu pažeistas elektros laidas!

### 3.1 Kalbos nustatymas ir vandens sistemos pildymas

- **i** Įsitikinkite, kad vandens talpa ir kavos pupelių talpa yra pripildytos.

- Prietaiso maitinimo laidą įjunkite į įtampos šaltinį
- Paspauskite srovės šaltinio įjungimo/išjungimo jungiklį esantį galinėje prietaiso sienelėje



- Paspauskite įjungimo /išjungimo mygtuką 
- Ekrane rodomos galimos valymo meniu kalbos
- Jeigu neradote reikiamos valdymo meniu kalbos, spauskite dešinėje pusėje mygtuką „Next“
- Spauskite „Next“, kol rasite norimą kalbą, pvz.: lietuvių (anglų)
- Užrašas ekranėlyje: **Lietuvių (English)**
- Paspauskite atitinkamą mygtuką ties pasirinkta kalba
- Ekrane matome užrašą: **Išsaugota (Saved)**
- Užrašas ekranėlyje: **Paspauskite valdymo ratuką (Please press the Rotary Switch.)**
- Padėkite tuščią indą po kapučinatoriumi



- Paspauskite valdymo ratuką *Rotary Switch*
- Ekrane matome užrašą: **Sistema pildosi (System is filling.)**

- Pildosi kavos aparato sistema, pildymas baigiasi automatiškai
- Užrašas ekranėlyje: **Paspauskite valdymo ratuką (Please press the Rotary Switch.)**
- Padėkite tuščią indą po kavos piltuvėliu



- Paspauskite valdymo ratuką *Rotary Switch*
- Užrašas ekranėlyje: **Vyksta prasplovimas (Machine is rinsing.)**
- Praplaunama kavos aparato sistema, praplovimas baigiasi automatiškai
- Užrašas ekranėlyje: **Pasirinkite gėrimą: (Please select product:)**
- Kavos aparatas paruoštas naudojimui

**i** TFT ekranėlyje yra rodomas kavos gėrimų sąrašas.

## 3.2 Claris Blue vandens filtro aktyvavimas

**i** Kavos aparato nukalkinti nereikės, jeigu naudosite *Claris Blue* vandens filtrą. Jei vandens kietumas didesnis nei 10 dH, rekomenduojame naudoti vandens filtrą.

- Užrašas ekranėlyje: **Pasirinkite gėrimą: (Please select product:)**
- Paspauskite programavimo mygtuką **P**
- Užrašas ekranėlyje: **Aptarnavimas (1/6) (Maintenance status (1/6))**
- Sukite valdymo ratuką *Rotary Switch*, kol užsižiebs užrašas:  
**Aptarnavimo nustatymai (3/6) (Maintenance settings (3/6))**
- Paspauskite mygtuką **Filtras (Filter)**
- Paspauskite mygtuką **Aktyvuoti (Active)**
- Paspauskite mygtuką **Išsaugoti (Save)**
- Užrašas ekranėlyje: **Išsaugota (Saved)**
- Užrašas ekranėlyje: **Įstatykite filtrą (Insert filter)**
- Iš *Welcome Pack* pakuotės išimkite *Claris Blue* vandens filtro prailgintoją ir jį uždėkite ant vandens filtro viršaus
- Išimkite, ištuštinkite vandens talpą
- Atidarykite vandens filtro laikiklį ir įstatykite *Claris Blue* vandens filtrą, švelniai nuspausdami žemyn





- Uždarykite vandens filtro laikiklį. Išgirsite fiksatoriaus spragtelėjimą, reiškiantį, kad vandens filtras įstatytas teisingai
  - Pripilkite vandens į vandens talpą ir įstatykite ją į vietą
  - Padėkite ne mažesnės nei 500 ml talpos tuščią indą po karšto vandens antgaliu
  - Paspauskite mygtuką **Toliau (Next)**
  - Užrašas ekranėlyje: **Filteras praplaunamas (Filter is being rinsed.)**
  - Praplaunamas *Claris Blue* vandens filtras, praplovimas baigiasi automatiškai
  - Kaista kavos aparato sistema
  - Užrašas ekranėlyje: **Pasirinkite gėrimą: (Please select product:)**
  - Filtras aktyvuotas. Galite naudotis kavos aparatu
- i** Galite sustabdyti vandens filtro praplovimą, paspaudę bet kurią mygtuką. Norėdami pratęsti filtro praplovimą, paspauskite valdymo ratuką *Rotary Switch*.
- i** Filtro praplovimo metu iš kapučinatoriaus gali tekėti vanduo su priemaišomis. Šis vanduo neturi jokios įtakos Jūsų sveikatai ir kavos skoniui.

### 3.3 Vandens kietumo matavimas ir nustatymas

- i** Buityje naudojamas vanduo turi kalkių nuosėdų, kurių minkštame vandenyje yra mažiau, kietame – daugiau. Vanduo yra kaitinamas kaitinimo bloke, kuriame natūraliai kaupiasi kalkių nuosėdos ir jos gali užkimšti vandens tiekimo sistemą. Kavos aparatas turi įdiegtą vandens nukalkinimo programą, kurios metu yra išvalomos kalkių nuosėdos iš vandens sistemos, tačiau, kad ši programa aktyvuotųsi laiku, kavos aparatui reikia nustatyti naudojamo vandens kietumą. Prietaiso pakuotėje yra *Aquadur* vandens kietumo matavimo juostelė, kuria galima pamatuoti naudojamo vandens kietumą.

#### 3.3.1 Vandens kietumo matavimas

- *Aquadur* vandens kietumo matavimo juostelę išimkite iš pakuotės
- Įmerkite juostelę į vandenį (pakanka vienos sekundės)
- Nukrėskite nuo juostelės vandens likučius
- Palaukite vieną minutę, kol juostelėje išryškės spalvoti segmentai

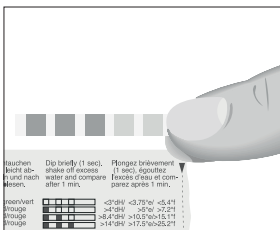

- Palyginkite spalvotų segmentų kombinaciją su aprašymu ant pakuotės
- Nustatykite vandens kietumą kavos aparatui

#### 3.3.2 Vandens kietumo nustatymas

- i** Jeigu yra aktyvus *Claris Blue* vandens filtras, vandens kietumo nustatyti negalėsite.

- JURA gamykloje kavos aparatams yra nustatomas 16° dH vandens kietumas. Kavos aparate vandens kietumas gali būti keičiamas nuo 1° dH iki 30° dH ribose.
- Kuo naudojamas vanduo yra kietesnis, tuo dažniau reikės nukalkinti kavos aparatą, todėl ypač yra svarbu teisingai nustatyti vandens kietumą.

Pavyzdyje pateikiama vandens kietumo iš 16° dH į 25° dH keitimo eiga:

- Užrašas ekranėlyje: **Pasirinkite gėrimą: (Please select product:)**
- Paspauskite programavimo mygtuką **P**
- Užrašas ekranėlyje: **Aptarnavimas (1/6) (Maintenance status (1/6))**
- Sukite valdymo ratuką **Rotary Switch**, kol užsižiebs užrašas:  
**Aptarnavimo nustatymai (3/6) (Maintenance settings (3/6))**
- Paspauskite mygtuką **Vandens kietumas (Water hardness)**
- Užrašas ekranėlyje: **Vandens kietumas (Water hardness)**
- Paspauskite mygtuką **<** arba **>**, kad nustatytumėte reikiamą vandens kietumą
- Paspauskite mygtuką **Išsaugoti (Save)**
- Užrašas ekranėlyje: **Išsaugota (Saved)**
- Užrašas ekranėlyje: **Aptarnavimo nustatymai (3/6) (Maintenance settings (3/6))**
- Paspauskite programavimo mygtuką **P**
- Užrašas ekranėlyje: **Pasirinkite gėrimą: (Please select product:)**

### 3.4 Malimo rupumo nustatymas

- Pupelių malimo rupumą galima keisti tik kavos pupelių malimo metu!

Rekomenduojame kavos pupelių malimo rupumą nustatyti pagal kavos pupelių skrudinimo šviesumą:

- Šviesiai skrudintoms kavos pupelėms parinkite smulkesnį malimo rupumą  
Jeigu kavos pupelės malamos per smulkiai, kavos gėrimas lašės iš kavos piltuvėlio. Sekančio kavos puodelio ruošimo metu padidinkite malimo rupumą.
- Tamsiai skrudintoms kavos pupelėms parinkite stambesnį malimo rupumą  
Jeigu kavos pupelės malamos per stambiai, kavos gėrimas per greitai tekės iš kavos piltuvėlio. Sekančio kavos puodelio ruošimo metu sumažinkite malimo rupumą.

Pavyzdyje pateikiama kavos pupelių malimo rupumo *Espresso* kavos ruošimo metu keitimo eiga:

- Užrašas ekranėlyje: **Pasirinkite gėrimą: (Please select product:)**
- Atidarykite priedų talpos dangtelį
- Espresso kavos puodelį padėkite po kavos piltuvėliu
- Paspauskite mygtuką **Espresso**
- **Kol malūnėlis mala pupelės**, pasukite kavos pupelių malimo rupumo reguliavimo rankenėlę į norimą padėtį



- Malimo rupumas nustatytas
- Kavos ruošimas baigiasi automatiškai, kai į puodelį pribėga nustatytas kavos kiekis
- Uždarykite priedų talpos dangtelį
- Užrašas ekrane: **Pasirinkite gėrimą: (Please select product:)**

## 4. PRIETAISO ĮJUNGIMAS IR IŠJUNGIMAS

### 4.1 Įjungimas

- **i** Kiekvieną kartą, įjungus kavos aparatą, jis turi prasiplauti. Paspauskite valdymo ratuką *Rotary Switch*, kad pradėtume plovimą. Jūs galite užprogramuoti aparatą, kad kiekvieno jungimo metu jis prasiplautų automatiškai.
- Kavos aparatas yra išjungtas
- Padėkite tuščią indą po kavos piltuvėliu



- Paspauskite įjungimo/išjungimo mygtuką 
- Užrašas ekrane: **Sveiki atvykę į Jura pasaulį (Welcome to JURA)**
- Užrašas ekrane: **Kavos aparatas kaista (Machine is heating.)**
- Užrašas ekrane: **Paspauskite valdymo ratuką (Please press the Rotary Switch.)**
- Paspauskite valdymo ratuką *Rotary Switch*
- Praplaunama kavos aparato sistema, praplovimas baigiasi automatiškai
- Užrašas ekrane: **Pasirinkite gėrimą: (Please select product:)**
- Kavos aparatas paruoštas naudojimui
- **i** Sekančio įjungimo metu plovimo programos įjungti nereikės, jeigu išjungus kavos aparatą, vandens sistema nespės pakankamai atvėsti.

### 4.2 Išjungimas

- **i** Kavos aparato išjungimo metu automatiškai praplauna kavos piltuvėlį ir/arba kapučinatorių, priklausomai ar buvo ruošta kava ir/ar kava su pienu.
- Tuščius indus padėkite po kavos piltuvėliu ir kapučinatoriumi
- Paspauskite įjungimo/išjungimo mygtuką 
- Užrašas ekrane: **Vyksta praplovimas (Machine is rinsing.)**
- Praplaunamas kavos piltuvėlis

Jeigu ruošėte cappuccino ar latte macchiato kavą, karštą pieną ar pieno putą:

- Užrašas ekrane: **Pieno ruošimo sistema praplaunama (Milk system is being rinsed.)**
- Praplaunamas kapučinatorius
- Kavos aparatas išsijungia

- Kavos aparato išsijungimo metu gali pasigirsti šnypštimas. Šis garsas neturi jokio neigiamo poveikio prietaiso techninei būklei.

## 5. KAVOS GĖRIMŲ RUOŠIMAS

### 5.1 Vienkartinis kavos stiprumo keitimas

Kavos pupelių malimo metu, valdymo ratuku *Rotary Switch* pagalba, galite parinkti vieną iš penkių kavos stiprumo lygių:

- (labai švelni)
- (švelni)
- (vidutinė)
- (stipri)
- (labai stipri)

Pavyzdyje pateikiama *Espresso* kavos stiprumo vienkartinio nustatymo keitimo į ●●●●● (labai stipri) eiga:

- Užrašas ekranėlyje: **Pasirinkite gėrimą: (Please select product:)**
- Espresso kavos puodelį padėkite po kavos piltuvėliu
- Paspauskite mygtuką **Espresso**
- Ruošiamas kavos gėrimas. Papildomai rodomas nustatytas kavos stiprumas
- **Kavos pupelių malimo metu** sukite valdymo ratuką *Rotary Switch*, kol užsižiebs užrašas: ●●●●● (labai stipri)
- Ruošiama *Espresso* kava. Ekranėlyje rodomas kavos stiprumas ir kiekis
- Ruošimas baigiasi automatiškai, kai į puodelį pribėga nustatytas kavos kiekis
- Užrašas ekranėlyje: **Pasirinkite gėrimą: (Please select product:)**

- Sekančiam *Espresso* kavos puodelio ruošimui šis nustatymas nebus išsaugotas.

### 5.2 Vienkartinis kavos kiekio keitimas

- Kavos ruošimo metu, valdymo ratuku *Rotary Switch* arba mygtukais < ir > galite keisti ruošiamos kavos kiekį.

- Nustatytas kavos kiekis mililitrais gali šiek tiek skirtis nuo pribėgusio į puodelį kavos kiekio.

Pavyzdyje pateikiama *Espresso* kavos kiekio vienkartinio nustatymo keitimo į 50 ml eiga:

- Užrašas ekranėlyje: **Pasirinkite gėrimą: (Please select product:)**
- Espresso kavos puodelį padėkite po kavos piltuvėliu
- Paspauskite mygtuką **Espresso**
- Ruošiama *Espresso* kava. Ekranėlyje rodomas kavos stiprumas ir kiekis
- Kavos ruošimo metu sukite valdymo ratuką *Rotary Switch* arba spauskite mygtukus < ir >, kol užsižiebs užrašas: **50 ml**
- Ruošimas baigiasi automatiškai, kai į puodelį pribėga naujai nustatytas kavos kiekis
- Užrašas ekranėlyje: **Pasirinkite gėrimą: (Please select product:)**

- Sekančiam *Espresso* kavos puodelio ruošimui šis nustatymas nebus išsaugotas.

## 5.3 Gėrimo kiekio pagal puodelio tūrį nustatymas

- Kavos aparatas *IMPRESSA J85* leidžia nustatyti gėrimo kiekį, kai nėra tiksliai žinomas puodelio tūris mililitrais visiems kavos gėrimams, taip pat karšto vandens porcijai. Nustatytas vandens kiekis bus išsaugotas kavos aparato atmintyje ir sekantį kartą, ruošiant kavos gėrimą, į puodelį pribėgs naujai nustatytas kavos kiekis.

Pavydyje pateikiama juodos kavos kiekio nustatymo pagal turimą puodelį keitimo eiga:

- Užrašas ekranėlyje: **Pasirinkite gėrimą: (Please select product:)**
- Juodos kavos puodelį padėkite po kavos piltuvėliu
- **Paspauskite ir laikykite** mygtuką **Kava (Coffee)**
- **Laikykite įspaustą** mygtuką **Kava (Coffee)**, kol užrašas ekranėlyje:  
**Jeigu užtenka – spauskite mygtuką dar kartą  
(Enough water? Press button)**
- Paleiskite mygtuką **Kava (Coffee)**
- Palaukite, kol į puodelį pribėgs reikiamas juodos kavos kiekis
- Sustabdykite kavos ruošimą bet kurio mygtuko paspaudimu
- Užrašas ekranėlyje: **Išsaugota (Saved)**
- Naujai nustatytas juodos kavos kiekis yra išsaugotas
- Užrašas ekranėlyje: **Pasirinkite gėrimą: (Please select product:)**

- Bet kuriuo metu galite pakeisti nustatytą kavos kiekį ta pačia seka.

## 5.4 Kavos gėrimų meniu

Kavos gėrimą galite tuoj pat pradėti ruošti, paspaudę atitinkamą mygtuką. Kavos aparato ekranėlyje yra rodomas pagrindinis kavos gėrimų meniu:

- Espresso
- Kava (Coffee)
- Cappuccino
- Latte macchiato
- Karštas vanduo (Hot water)
- Pienas (Milk)

Kavos aparatas turi papildomą kavos gėrimų meniu, kurį galite pamatyti pasukę valdymo ratuką *Rotary Switch*. Jeigu 5 sekundžių laikotarpyje nepasirinksite kavos gėrimo iš papildomo meniu – įsijungs pagrindinis kavos gėrimų meniu.

Papildomame kavos gėrimų meniu yra:

- Ristretto
- 2 espresso (2 espressi)
- 2 kavos (2 coffees)
- 2 ristretto (2 ristretti)

- Kavos ruošimą galite sustabdyti bet kuriuo metu, paspaudę bet kurį kavos aparato mygtuką.

### 5.4.1 Ristretto, Espresso ir juoda kava

Pavydyje pateikiama juodos kavos puodelio ruošimo eiga:

- Užrašas ekranėlyje: **Pasirinkite gėrimą: (Please select product:)**
- Juodos kavos puodelį padėkite po kavos piltuvėliu

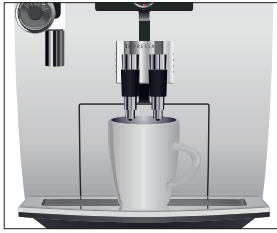

- Paspauskite mygtuką **Kava (Coffee)**
- Ruošiamas puodelis juodos kavos. Ekranėlyje rodomas kavos stiprumas ir kiekis
- Ruošimas baigiamas automatiškai, kai į puodelį pribėga nustatytas kavos kiekis
- Užrašas ekranėlyje: **Pasirinkite gėrimą: (Please select product:)**

#### 5.4.2 Du kavos puodeliai vienu metu

- **i** 2 *Ristretto*, 2 *Espresso* ar 2 juodos kavos puodelių ruošimo vienu metu eiga yra tokia pati.
- **i** 2 *Ristretto*, 2 *Espresso* ar 2 puodeliams juodos kavos, negalima pasirinkti kavos stiprumo.

Pavyzdyje pateikiama 2 *Espresso* kavos puodelių vienu metu ruošimo eiga:

- Užrašas ekranėlyje: **Pasirinkite gėrimą: (Please select product:)**
- Du *Espresso* kavos puodelius padėkite po kavos piltuvėliais



- Sukite valdymo ratuką *Rotary Switch*, kol ekranėlyje:  
**2 espresso (2 espressi)**
- Paspauskite ratuką *Rotary Switch*
- Ruošiami 2 *Espresso* kavos puodeliai vienu metu. Ekranėlyje rodomas kavos kiekis į kiekvieną puodelį atskirai
- Ruošimas baigiamas automatiškai, kai į puodelius pribėga nustatytas kavos kiekis
- Užrašas ekranėlyje: **Pasirinkite gėrimą: (Please select product:)**

- **i** 2 *Espresso* kavos puodelius galite paruošti be valdymo ratuko *Rotary Switch* – paspauskite *Espresso* kavos ruošimo mygtuką 2 kartus 2 sekundžių laikotarpyje.

#### 5.4.3 cappuccino ir latte macchiato kava

- **i** *IMPRESSA J85* kavos aparatu cappuccino ir latte macchiato kavos ruošiamos vieno mygtuko paspaudimu, neperstumiant puodelio iš vienos vietos į kitą.

Pavyzdyje pateikta *latte macchiato* kavos ruošimo eiga:

- Užrašas ekranėlyje: **Pasirinkite gėrimą: (Please select product:)**
- Pirmą kartą naudodamiesi kapučinatoriumi, iš pieno paėmimo angos ištraukite raudonos spalvos kamštelį, kuris naudojamas tik transportavimo metu, kad svetimkūniai nepatektų į vidų

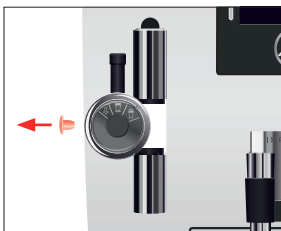

- Išimkite pieno žarnelę iš pakuotės ir prijunkite prie kavos piltuvėlio kitą žarnelės galą – prie nerūdijančio plieno pieno talpos (nerūdijančio plieno talpą papildomai galite įsigyti JURA pardavimo vietose) arba įmerkite į pieno pakuotę ar butelį.





- Komplekte esanti ilgoji pieno žarnelė naudojama tuomet, kai pienas naudojamas iš butelio ar pakuotės, trumpoji – iš nerūdijančio plieno pieno talpos.
- Stiklinę *latte macchiato* kavai padėkite po kapučinatoriumi
- Kapučinatoriaus valdymo ratuką pasukite ties pieno putos simboliu ☕
- Paspauskite mygtuką **latte macchiato**
- Ruošiama latte macchiato kava. Ekranėlyje rodomas pieno kiekis, pauzės trukmė ir kavos kiekis
- Ruošiamas kavos sluoksniis turi nusistovėti tarp šilto pieno ir pieno putos
- Ruošimas baigiamas automatiškai, kai į puodelį pribėga nustatytas kavos kiekis
- Užrašas ekranėlyje: **Pasirinkite gėrimą: (Please select product:)**
- Cappuccino, latte macchiato kavoms galite užprogramuoti pieno kiekį, pauzės trukmę, kavos kiekį, stiprumą ir temperatūrą. Daugiau informacijos rasite skyriuje 6. „Programavimas“.
- Jeigu dienos eigoje ruošėte kavos gėrimus su pienu, norėdami užtikrinti tinkamą kapučinatoriaus veikimą, rekomenduojame dienos pabaigoje išardyti ir praplauti kapučinatorių. Daugiau informacijos rasite skyriuje 7.7. „Kapučinoriaus plovimas mechaniniu būdu“.

#### 5.4.4 Karštas pienas ir pieno putą

Pavyzdyje pateikiama pieno putos ruošimo eiga:

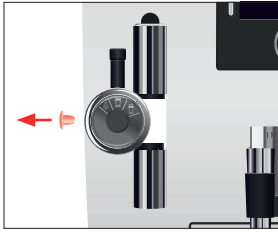
- Užrašas ekranėlyje: **Pasirinkite gėrimą: (Please select product:)**
- Pirmą kartą naudodamiesi kapučinatoriumi, iš pieno paėmimo angos ištraukite raudonos spalvos kamštelį, kuris naudojamas tik transportavimo metu, kad svetimkūniai nepatektų į vidų



- Kapučinatoriaus valdymo ratuką pasukite ties pieno putos simboliu 
- Jeigu norite paruošti karšto pieno, kapučinatoriaus valdymo ratuką pasukite ties karšto pieno simboliu 
- Puodelį pieno putai padėkite po kapučinatoriumi



- Paspauskite mygtuką **Pienas (Milk)**
- Užrašas ekranėlyje: **Kavos aparatas kaista (Machine is heating.)**
- Užrašas ekranėlyje: **Pasirinkite gėrimą: (Please select product:)**
- Dar kartą paspauskite mygtuką **Pienas (Milk)**
- Ruošiamą pieno puta. Ekranėlyje rodomas pieno putos ruošimo trukmė sekundėmis
- Ruošimas baigiamas automatiškai, kai į puodelį pribėga nustatytas pieno putos kiekis
- Užrašas ekranėlyje: **Pasirinkite gėrimą: (Please select product:)**
- Pieno putos porcijai galite užprogramuoti kiekį sekundėmis. Daugiau informacijos rasite skyriuje 6. „Programavimas“.
- Jeigu dienos eigoje ruošėte karštą pieną ar pieno putą, norėdami užtikrinti tinkamą kapučinatoriaus veikimą, rekomenduojame dienos pabaigoje išardyti ir praplauti kapučinatorių. Daugiau informacijos rasite skyriuje 7.7. „Kapučinatoriaus plovimas mechaniniu būdu“.

### 5.4.5 Sumaltos kavos pupelės

- Rekomenduojame naudoti šviežiai sumaltas kavos pupeles arba parduotuvėje išsigytą maltą kavą, kuri turi būti sumalta ne itin smulkiai, kitu atveju gali užsikimšti kavos aparato suspaudimo mechanizmas ir negalėsite paruošti kavos gėrimo.
- Ekranėlyje rodomas užrašas: **Per mažai maltos kavos (Not enough ground coffee)** reiškia, kad įbėrėte per mažą kiekį sumaltų kavos pupelių.
- Galite ruošti visus kavos gėrimus iš sumaltų kavos pupelių, kavos gėrimų ruošimo eiga ta pati.
- Draudžiama į kavos talpą berti daugiau kaip 2 dozavimo šaukštus maltos kavos!



**i** Griežtai draudžiama naudoti tirpią arba greitą paruošimo kavą!

Pavyzdyje pateikta Espresso kavos iš sumaltų kavos pupelių ruošimo eiga:

- Užrašas ekranėlyje: **Pasirinkite gėrimą: (Please select product:)**
- Espresso kavos puodelį padėkite po kavos piltuvėliu
- Atidarykite maltos kavos talpos dangtelį



- Užrašas ekranėlyje: **Įdėkite maltos kavos (Please add ground coffee.)**
- Įberkite 1 maltos kavos dozavimo šaukštelį sumaltų kavos pupelių į maltos kavos talpą
- Uždarykite maltos kavos dangtelį
- Užrašas ekranėlyje: **Pasirinkite gėrimą: (Please select product:)**
- Paspauskite mygtuką
- Ruošiama Espresso kava. Ekranėlyje rodomas kavos stiprumas ir kiekis
- Ruošimas baigiamas automatiškai, kai į puodelį pribėga nustatytas kavos kiekis
- Užrašas ekranėlyje: **Pasirinkite gėrimą: (Please select product:)**

**i** Jeigu norite paruošti 2 Espresso kavos puodelius vienu metu, į maltos kavos talpą įberkite 2 dozavimo šaukštelių sumaltų kavos pupelių. Ruošimo eiga analogiška vieno puodelio Espresso kavos ruošimui.

## 5.4.6 Karštas vanduo

**i** Karšto vandens ruošimui rekomenduojame naudoti karšto vandens antgalį. Karštas vanduo gali būti ruošiamas trimis skirtingais temperatūrų lygiais: **Žema (Low)**, **Vidutinė (Normal)**, **Karšta (X high)**

Pavyzdyje pateikiama karšto vandens porcijos ruošimo eiga:

- Užrašas ekranėlyje: **Pasirinkite gėrimą: (Please select product:)**
- Kapučinatoriaus valdymo ratuką pasukite į karšto vandens ruošimo padėtį ↴
- Puodelį karštam vandeniui padėkite po karšto vandens antgaliu
- Paspauskite mygtuką **Karštas vanduo (Hot Water)**

**i** Karšto vandens ruošimo metu galite pasikeisti nustatytą karšto vandens temperatūros lygį. Spauskite mygtukus **<** ir **>** 2 sekundžių laikotarpyje, kol nustatysite norimą karšto vandens temperatūros lygį. Nustatytas temperatūros lygis sekančiam puodeliui nebus išsaugotas.

- Ruošiamas karštas vanduo. Ekranėlyje rodoma temperatūros lygis ir kiekis
- Ruošimas baigiamas automatiškai, kai į puodelį pribėga nustatytas vandens kiekis
- Užrašas ekranėlyje: **Pasirinkite gėrimą: (Please select product:)**

## 6. PROGRAMAVIMAS

Kavos aparato *IMPRESSA J85* parametrai nustatyti taip, kad iš karto galėtumėte juo naudotis. Programavimo mygtuku **P** įeisite į valdymo meniu. Valdymo ratuku *Rotary Switch* ir valdymo mygtukais **<** ir **>** galite pereiti nuo vieno parametro prie kito, peržiūrėti ir keisti parametrų reikšmes, o ratuko paspaudimu – įeiti į valdymo meniu bei patvirtinti naujus parametrų nustatymus.

### 6.1 Valdymo meniu

Meniu punktas	Papunktis	Aprašymas
Aptarnavimas (1/6) (Maintenance status (1/6))	<p><b>Valymas (Clean)</b></p> <p><b>Nukalkinimas (Descale)</b>, rodoma tuomet, kai <i>Claris Blue</i> vandens filtras nėra aktyvuotas.</p> <p><b>Filtro keitimas (Change the filter)</b>, rodomas tuomet, kai <i>Claris Blue</i> vandens filtras yra aktyvuotas.</p> <p><b>Prasiplovimas (Rinse the coffee system)</b></p> <p><b>Pieno ruošimo sistemos valymas (Clean the milk system)</b></p>	Priežiūros programų būsenos indikacija ir aktyvavimas rankiniu būdu, skaitykite skyrių 7. “Priežiūra”
Gėrimo ruošimo nustatymai (2/6) (Product settings (2/6))	<b>Individualūs nustatymai (Expert mode)</b>	Kavos gėrimų, karšto vandens ruošimo parametrų keitimas
Aptarnavimo nustatymai (3/6) (Maintenance settings (3/6))	<p><b>Filtrai (Filter)</b></p> <p><b>Vandens kietumas (Water hardness)</b>, rodoma tuomet, kai <i>Claris Blue</i> vandens filtras nėra aktyvuotas.</p> <p><b>Prasiplovimas (Rinse the coffee system)</b></p> <p><b>Pieno ruošimo sistemos plovimas (Rinse the milk system)</b></p>	<p><i>Claris Blue</i> vandens filtro naudojimo aktyvavimas</p> <p>Vandens kietumo nustatymas</p> <p>Kavos aparato praplovimo programos įjungimo metu nustatymas</p> <p>Kavos aparato pieno sistemos praplovimo programos po paruoštos <i>latte macchiato</i> ar <i>cappuccino</i> kavos nustatymas</p>
Kavos aparato nustatymai (4/6) (Machine settings (4/6))	<p><b>Elektros energijos taupymas (Save energy)</b></p> <p><b>Išjungti po (Switch off after)</b></p> <p><b>Matavimo vienetai (Units)</b></p> <p><b>Gamykliniai nustatymai (Factory setting)</b></p>	<p>Energijos taupymo režimo nustatymas</p> <p>Prietaiso automatinio išsijungimo laiko nustatymas</p> <p>Vandens matavimo vienetų pasirinkimas</p> <p>Individualių parametrų atstatymas į gamyklinius nustatymus</p>
Kavos aparato nustatymai (5/6) (Machine settings (5/6))	<p><b>Kalbos pasirinkimas (Choose language)</b></p> <p><b>Ekranų nustatymai (Display)</b></p> <p><b>Fonas (Colour scheme)</b></p>	<p>Valdymo meniu kalbos pasirinkimas</p> <p>Ekranėlio parametrų nustatymas</p> <p>Ekranėlio užsklandos parinkimas</p>
Informacija (6/6) (Information (6/6))	<p><b>Apskaita (Product counter)</b></p> <p><b>Aptarnavimo programų apskaita (Maintenance counter)</b></p> <p><b>Versija (Version)</b></p>	<p>Paruoštų kavos gėrimų kiekio peržiūra</p> <p>Priežiūros programų būsenos peržiūra</p> <p>Kavos aparato programinės įrangos versija</p>

## 6.2 Produktų parametrai

Gėrimo ruošimo nustatymai (2/6) (Product settings (2/6)) meniu punkte galite keisti gamintojo nustatytus kavos gėrimų ruošimo parametrus ir išsaugoti pagal savo individualius poreikius.

lentelėje pateiktos produktų nustatymų keitimo ribos:

Produktas	Temperatūra	Kavos stiprumas	Kiekis
Ristretto Espresso Kava (Coffee)	Vidutinė (Normal) Aukšta (High)	☉ (labai švelni) ☉☉ (švelni) ☉☉☉ (vidutinė) ☉☉☉☉ (stipri) ☉☉☉☉☉ (labai stipri)	25 ml – 240 ml
2 espresso (2 espressi) 2 kavos (2 coffees) 2 ristretto (2 ristretti)	Vidutinė (Normal) Aukšta (High)	–	25 ml – 240 ml (atskirai į kiekvieną puodelį)
Cappuccino Latte macchiato	Vidutinė (Normal) Aukšta (High)	☉ (labai švelni) ☉☉ (švelni) ☉☉☉ (vidutinė) ☉☉☉☉ (stipri) ☉☉☉☉☉ (labai stipri)	Pieno kiekis: 3 sec. – 120 sec.  Pauzės trukmė: 0 sec. – 60 sec.  Kavos kiekis: 25 ml – 240 ml
Pienas (Milk)	–	–	3 sec. – 120 sec.
Karštas vanduo (Hot water)	Žema (Low) Vidutinė (Normal) Karšta (X high)	–	25 ml – 450 ml

### 6.2.1 Kavos gėrimo nustatymų keitimas



Visų produktų ruošimo parametrai keičiami ir saugojami analogiška seka.

Pavyzdyje pateikiama *latte macchiato* pieno kiekio iš 16 sec. į 20 sec., pauzės trukmės iš 30 sec. į 40 sec., kavos kiekio iš 45 ml į 40 ml nustatymų keitimo eiga:

- Užrašas ekrane: **Pasirinkite gėrimą: (Please select product:)**
- Paspauskite programavimo mygtuką P
- Užrašas ekrane: **Aptarnavimas (1/6) (Maintenance status (1/6))**
- Sukite valdymo ratuką *Rotary Switch*, kol užsižiebs užrašas:  
**Gėrimo ruošimo nustatymai (2/6) (Product settings (2/6))**
- Paspauskite mygtuką **Individualūs nustatymai (Expert mode)**
- Užrašas ekrane: **Individualūs nustatymai (Expert mode)**



Dabar paspauskite bet kurį kavos ruošimo mygtuką, kurio parametrus norite pakeisti.

- Paspauskite mygtuką **latte macchiato**
- Užrašas ekrane: **latte macchiato**
- Paspauskite mygtuką **Pieno kiekis (Amount of milk)**

- Spauskite mygtuką < arba >, kad nustatytumėte pieno kiekį, pvz.: **20 sec.**
- Paspauskite mygtuką **Išsaugoti (Save)**
- Užrašas ekrane: **Išsaugota (Saved)**
- Paspauskite mygtuką **Kiekis (Volume)**
- Spauskite mygtuką < arba >, kad nustatytumėte kavos kiekį *latte macchiato* kavai, pvz.: **40 ml**
- Paspauskite mygtuką **Išsaugoti (Save)**
- Užrašas ekrane: **Išsaugota (Saved)**
- Paspauskite mygtuką **Toliau (Next)**
- Paspauskite mygtuką **Pauzė (Interval)**
- Spauskite mygtuką < arba >, kad nustatytumėte pauzės trukmę, pvz.: **40 sec.**
- Paspauskite mygtuką **Išsaugoti (Save)**
- Užrašas ekrane: **Išsaugota (Saved)**
- Užrašas ekrane: **latte macchiato**
- Paspauskite programavimo mygtuką **P**, kad išeitumėte iš valdymo meniu
- Užrašas ekrane: **Pasirinkite gėrimą: (Please select product:)**

## 6.4 Aptarnavimo programų nustatymai

- **Aptarnavimo nustatymai (3/6) (Maintenance settings (3/6))** meniu punkte galite aktyvuoti *Claris Blue* vandens filtrą, nustatyti vandens kietumą bei pakeisti praplovimo programos kavos aparato įjungimo metu ir pieno sistemos praplovimo programos po paruoštos *latte macchiato* ar cappuccino kavos įsijungimo būdą.
- Meniu papunkčio **Filtras (Filter)** nustatymai:
  - Kai *Claris Blue* vandens filtras yra nenaudojamas: **Deaktyvuoti (Inactive)**
  - Kai *Claris Blue* vandens filtras yra naudojamas: **Aktyvuoti (Active)**
- Meniu papunktis **Vandens kietumas (Water hardness)** rodomas tuomet, kai *Claris Blue* vandens filtras nėra aktyvuotas. Vandens kietumas gali būti keičiamas nuo 1° dH iki 30° dH ribose.
- Meniu papunkčio **Prasiplovimas (Rinse the coffee system)** nustatymai:
  - Praplovimo programa įjungiam rankiniu būdu: **Rankiniu būdu (Manual)**
  - Praplovimo programa įjungiam automatiškai: **Automatiškai (Automatic)**
- Meniu papunkčio **Pieno ruošimo sistemos plovimas (Rinse the milk system)** nustatymai:
  - Praplovimo programa įjungiam rankiniu būdu: **Po 10 min. (After 10 min.)**
  - Praplovimo programa įjungiam automatiškai: **Nedelsiant (Immediate)**

Pavyzdyje pateikiama kavos aparato pieno sistemos praplovimo programos įjungimo iškart po paruoštos *latte macchiato* ar cappuccino kavos nustatymas:

- Užrašas ekrane: **Pasirinkite gėrimą: (Please select product:)**
- Paspauskite programavimo mygtuką **P**
- Užrašas ekrane: **Aptarnavimas (1/6) (Maintenance status (1/6))**
- Sukite valdymo ratuką *Rotary Switch*, kol užsižiebs užrašas:  
**Aptarnavimo nustatymai (3/6) (Maintenance settings (3/6))**
- Paspauskite mygtuką **Pieno ruošimo sistemos plovimas (Rinse the milk system)**
- Užrašas ekrane: **Pieno ruošimo sistemos prasiplovimas (Rinse the milk system)**
- Paspauskite mygtuką **Nedelsiant (Immediate)**
- Paspauskite mygtuką **Išsaugoti (Save)**

- Užrašas ekranėlyje: **Išsaugota (Saved)**
- Užrašas ekranėlyje: **Aptarnavimo nustatymai (3/6) (Maintenance settings (3/6))**
- Paspauskite programavimo mygtuką **P**, kad išeitumėte iš valdymo meniu
- Užrašas ekranėlyje: **Pasirinkite gėrimą: (Please select product:)**

## 6.5 Kavos aparato nustatymai

**i** Kavos aparato nustatymai (4/6) (**Machine settings (4/6)**) ir Kavos aparato nustatymai (5/6) (**Machine settings (5/6)**) meniu punktuose galite keisti energijos taupymo režimą, prietaiso automatinio išsijungimo laiką, vandens matavimo vienetus, individualiai nustatytus parametrus atstatyti į gamyklinius, pasirinkti valdymo meniu kalbą, keisti ekranėlio parametrus ir parinkti ekranėlio užsklandos paveiksluką.

### 6.5.1 Energijos taupymo režimas (E.S.M.®)

- Kavos aparate *IMPRESSA J85* yra įdiegta elektros energijos taupymo valdymo *E.S.M.*® programa. Jūs galite įjungti arba išjungti elektros energijos taupymo programą:
- **Deaktyvuoti (Inactive)**  
Kavos aparato vandens kaitinimo bloke nuolatos palaikomas karštas vanduo *Espresso*, juodai kavai, *cappuccino* ir *latte macchiato* bei karšto vandens ruošimui, todėl nereikia laukti, kol vanduo bus pakaitintas iki reikiamos temperatūros. Norėdami paruošti karšto vandens porciją, reikės laukti, kol vanduo bus pakaitintas iki reikiamos temperatūros.
- **Aktyvuoti (Active)**  
Po paskutinio paruošto produkto, vandens kaitinimo blokui yra įjungiamas elektros energijos taupymo režimas. Norėdami paruošti *Espresso*, juodą kavą, *cappuccino*, *latte macchiato* ar karšto vandens porciją, reikės palaukti, kol vanduo bus pakaitintas iki reikiamos temperatūros. Praėjus kelioms minutėms po paskutinio paruošto kavos gėrimo, ekranėlyje rodomas užrašas:  
**Elektros energijos taupymas (Save energy)**

Pavyzdyje pateikiama elektros energijos taupymo režimo keitimo eiga:

- Užrašas ekranėlyje: **Pasirinkite gėrimą: (Please select product:)**
- Paspauskite programavimo mygtuką **P**
- Užrašas ekranėlyje: **Aptarnavimas (1/6) (Maintenance status (1/6))**
- Sukite valdymo ratuką *Rotary Switch*, kol užsižiebs užrašas:  
**Kavos aparato nustatymai (4/6) (Machine settings (4/6))**
- Paspauskite mygtuką **Elektros energijos taupymas (Save energy)**
- Paspauskite mygtuką **Aktyvuoti (Active)**
- Paspauskite mygtuką **Išsaugoti (Save)**
- Užrašas ekranėlyje: **Išsaugota (Saved)**
- Užrašas ekranėlyje: **Kavos aparato nustatymai (4/6) (Machine settings (4/6))**
- Paspauskite programavimo mygtuką **P**, kad išeitumėte iš valdymo meniu
- Užrašas ekranėlyje: **Pasirinkite gėrimą: (Please select product:)**

## 6.5.2 Automatinis išjungimas

- i** Kavos aparatas *IMPRESSA J85* gali automatiškai išsijungti po paskutinio paruošto produkto po 15 minučių arba 0.5-15 valandų laikotarpyje. Naudodami automatinio išsijungimo funkciją, papildomai sumažinsite elektros energijos sąnaudas.

Pavyzdyje pateikiama prietaiso automatinio išsijungimo keitimo eiga:

- Užrašas ekranėlyje: **Pasirinkite gėrimą: (Please select product:)**
- Paspauskite programavimo mygtuką **P**
- Užrašas ekranėlyje: **Aptarnavimas (1/6) (Maintenance status (1/6))**
- Sukite valdymo ratuką *Rotary Switch*, kol užsižiebs užrašas:  
**Kavos aparato nustatymai (4/6) (Machine settings (4/6))**
- Paspauskite mygtuką **Išjungti po (Switch off after)**
- Užrašas ekranėlyje: **Išjungimas po (Switch off after)**
- Spauskite mygtuką **<** arba **>**, kad nustatytumėte automatinio išjungimo laiką
- Paspauskite mygtuką **Išsaugoti (Save)**
- Užrašas ekranėlyje: **Išsaugota (Saved)**
- Užrašas ekranėlyje: **Kavos aparato nustatymai (4/6) (Machine settings (4/6))**
- Paspauskite programavimo mygtuką **P**, kad išeitumėte iš valdymo meniu
- Užrašas ekranėlyje: **Pasirinkite gėrimą: (Please select product:)**

## 6.5.3 Vandens matavimo vienetai

- i** Kavos aparatas *IMPRESSA J85* vandens kiekį gali matuoti mililitrais arba uncijomis.

Pavyzdyje pateikiama vandens matavimo vienetų keitimo iš mililitrai į uncijas eiga:

- Užrašas ekranėlyje: **Pasirinkite gėrimą: (Please select product:)**
- Paspauskite programavimo mygtuką **P**
- Užrašas ekranėlyje: **Aptarnavimas (1/6) (Maintenance status (1/6))**
- Sukite valdymo ratuką *Rotary Switch*, kol užsižiebs užrašas:  
**Kavos aparato nustatymai (4/6) (Machine settings (4/6))**
- Paspauskite mygtuką **Matavimo vienetai (Units)**
- Užrašas ekranėlyje: **Matavimo vienetai (Units)**
- Paspauskite mygtuką **uncija (oz)**
- Paspauskite mygtuką **Išsaugoti (Save)**
- Užrašas ekranėlyje: **Išsaugota (Saved)**
- Užrašas ekranėlyje: **Kavos aparato nustatymai (4/6) (Machine settings (4/6))**
- Paspauskite programavimo mygtuką **P**, kad išeitumėte iš valdymo meniu
- Užrašas ekranėlyje: **Pasirinkite gėrimą: (Please select product:)**

## 6.5.4 Gamykliniai parametrai

- i** **Gamykliniai nustatymai (Factory setting)** meniu papunktyje kavos aparatui nustatytus individualius parametrus galima atstatyti į gamyklinius. Galite pasirinkti vieną iš atstatymo būdų:

- **Visi gėrimai (All products)**

Visų kavos gėrimų individualūs nustatymai (pvz.: vandens kiekis, gėrimo stiprumas, temperatūra) pakeičiami į gamykloje nustatytus parametrus.

- **Kavos aparatas (Machine)**  
Visi kavos aparato individualūs nustatymai, išskyrus *Claris Blue* vandens filtro nustatymą, pakeičiami į gamykloje nustatytus parametrus ir kavos aparatas išsijungia.
- **Atskiri gėrimai (Product)**  
Pasirinkto kavos gėrimo individualūs nustatymai (pvz.: vandens kiekis, gėrimo stiprumas, temperatūra) pakeičiami į gamykloje nustatytus parametrus.  
Atitinkamo kavos gėrimo 2 puodelių vienu metu ruošimo nustatymai taip pat automatiškai pakeičiami į gamykloje nustatytus parametrus.
- **Ekranų nustatymai (Display settings)**  
Visi ekranėlio individualūs nustatymai pakeičiami į gamykloje nustatytus parametrus.

Pavyzdyje pateikiama *Espresso* kavos gėrimo individualių nustatymų keitimo į gamyklinius eiga:

- Užrašas ekranėlyje: **Pasirinkite gėrimą: (Please select product:)**
- Paspauskite programavimo mygtuką **P**
- Užrašas ekranėlyje: **Aptarnavimas (1/6) (Maintenance status (1/6))**
- Sukite valdymo ratuką *Rotary Switch*, kol užsižiebs užrašas:  
**Kavos aparato nustatymai (4/6) (Machine settings (4/6))**
- Paspauskite mygtuką **Gamykliniai nustatymai (Factory setting)**
- Užrašas ekranėlyje: **Gamykliniai nustatymai (Factory setting)**
- Paspauskite mygtuką **Atskiri gėrimai (Product)**
- Paspauskite mygtuką **Espresso**
- Užrašas ekranėlyje: **Norite grąžinti gėrimo gamyklinius nustatymus? (Reset this product to the factory setting?)**
- Paspauskite mygtuką **Taip (Yes)**
- Užrašas ekranėlyje: **Išsaugota (Saved)**
- Užrašas ekranėlyje: **Gamykliniai nustatymai (Factory setting)**
- Paspauskite programavimo mygtuką **P**, kad išeitumėte iš valdymo meniu
- Užrašas ekranėlyje: **Pasirinkite gėrimą: (Please select product:)**

## 6.5.5 Valdymo meniu kalba

**i** Kavos aparatui *IMPRESSA J85* galite parinkti kitą valdymo meniu kalbą.

**i** Kavos aparato *IMPRESSA J85* modelis gaminamas skirtingų modifikacijų ir ne visoms šio gaminio modifikacijoms gali būti įdiegiama lietuvių kalba. Dėl galimybės į jūsų turimą *IMPRESSA J85* lietuviško meniu diegimą teiraukitės JURA įgaliotoje aptarnavimo įmonėje.

Pavyzdyje pateikiama **Lietuvių (English)** kalbos keitimo į **vokiečių (Deutsch)** eiga:

- Užrašas ekranėlyje: **Pasirinkite gėrimą: (Please select product:)**
- Paspauskite programavimo mygtuką **P**
- Užrašas ekranėlyje: **Aptarnavimas (1/6) (Maintenance status (1/6))**
- Sukite valdymo ratuką *Rotary Switch*, kol užsižiebs užrašas:  
**Kavos aparato nustatymai (5/6) (Machine settings (5/6))**
- Paspauskite mygtuką **Kalbos pasirinkimas (Choose language)**
- Užrašas ekranėlyje: **Kalbos pasirinkimas (Choose language)**
- Paspauskite mygtuką **Deutsch**

- Užrašas ekranėlyje: **Gespeichert**
- Užrašas ekranėlyje: **Gerateeeinstellungen (5/6)**
- Paspauskite programavimo mygtuką **P**, kad išeitumėte iš valdymo meniu
- Užrašas ekranėlyje: **Bitte wahlen Sie Ihr Produkt:**

## 6.5.6 Ekranėlio parametrai

- **i** **Ekranio nustatymai (Display)** meniu papunktyje galite keisti ekranėlio kontrastą, ryškumą ir fono apšvietimo intensyvumą.
- **Ryškumas (Brightness)**  
Keičiamas ekranėlio ryškumas.
- **Kontrastas (Contrast)**  
Keičiamas ekranėlio kontrastas.
- **Foninis apšvietimas (Backlight)**  
Keičiamas ekranėlio fono apšvietimo intensyvumas.

## 6.5.7 Ekranėlio užsklanda

- **i** **Fonas (Colour scheme)** meniu papunktyje galite keisti ekranėlio užsklandos paveiksluką:
- Užrašas ekranėlyje: **Pasirinkite gėrimą: (Please select product:)**
- Paspauskite programavimo mygtuką **P**
- Užrašas ekranėlyje: **Aptarnavimas (1/6) (Maintenance status (1/6))**
- Sukite valdymo ratuką *Rotary Switch*, kol užsižiebs užrašas:  
**Kavos aparato nustatymai (5/6) (Machine settings (5/6))**
- Paspauskite mygtuką **Spalvinė schema (Colour scheme)**
- Užrašas ekranėlyje: **Spalvinė schema (Colour scheme)**
- Spauskite mygtuką **<** arba **>**, kad pasirinktumėte ekranėlio užsklandos paveiksluką
- Paspauskite mygtuką **Išsaugoti (Save)**
- Užrašas ekranėlyje: **Išsaugota (Saved)**
- Užrašas ekranėlyje: **Kavos aparato nustatymai (5/6) (Machine settings (5/6))**
- Paspauskite programavimo mygtuką **P**, kad išeitumėte iš valdymo meniu
- Užrašas ekranėlyje: **Pasirinkite gėrimą: (Please select product:)**

## 6.5.8 Informacija

- **i** **Informacija (6/6) (Information (6/6))** meniu papunktyje yra rodoma informacija apie kavos aparatą:
- **Apskaita (Product counter)**  
Paruoštų kavos gėrimų ir karšto vandens porcijų skaičius.
- **Aptarnavimo programų apskaita (Maintenance counter)**  
Priežiūros programų (valymo, nukalkinimo, *Claris Blue* vandens filtro keitimo) būseną ir atliktų programų skaičius.
- **Versija (Version)**  
Programinės įrangos versija.



Pavyzdyje pateikiama kavos aparato paruoštų kavos gėrimų ir karšto vandens porcijų skaičiaus peržiūros eiga:

- Užrašas ekranėlyje: **Pasirinkite gėrimą: (Please select product):**
- Paspauskite programavimo mygtuką **P**
- Užrašas ekranėlyje: **Aptarnavimas (1/6) (Maintenance status (1/6))**
- Sukite valdymo ratuką *Rotary Switch*, kol užsižiebs užrašas:  
**Informacija (6/6) (Information (6/6))**
- Paspauskite mygtuką **Apskaita (Product counter)**
- Rodomi paruoštų kavos gėrimų ir karšto vandens porcijų skaičiai
- Paspauskite mygtuką **↑**
- Užrašas ekranėlyje: **Informacija (6/6) (Information (6/6))**
- Paspauskite programavimo mygtuką **P**, kad išeitumėte iš valdymo meniu
- Užrašas ekranėlyje: **Pasirinkite gėrimą: (Please select product):**

## 7. PRIEŽIŪRA

**i** Kavos aparatas *IMPRESSA J85* turi integruotas priežiūros programas, apie kurių įjungimą automatiškai praneša kavos aparato sistema. Kavos aparato valymą, nukalkinimą ar vandens filtro keitimą galite įjungti ir rankiniu būdu, nelaukiant pranešimo ekranėlyje.

7.1 Kavos aparato praplovimo programa: **Prasiplovimas (Rinse the coffee system)**

7.2 Pieno sistemos praplovimo programa: **Pieno ruošimo sistemos plovimas (Rinse the milk system)**

7.3 Pieno sistemos valymo programa: **Pieno ruošimo sistemos valymas (Clean the milk system)**

7.4 Filtro keitimo programa: **Filtro keitimas (Change the filter)**

7.5 Kavos aparato valymo programa: **Valymas (Clean)**

7.6 Kavos aparato nukalkinimo programa: **Nukalkinimas (Descale)**

**i** Kavos aparatą *IMPRESSA J85* taip pat reikia prižiūrėti savarankiškai. Kavos aparato sistema nepraneša, kad laikas atlikti sekančias priežiūros programas:

7.7 Kapučinatoriaus plovimas mechaniniu būdu

7.8 Vandens talpos nukalkinimas

7.9 Kavos pupelių talpos valymas

7.10 Kasdieninė priežiūra

**i** Priežiūros programų sąrašą rasite paspaudę programavimo mygtuką **P**. Ekranėlyje rodomas meniu punktas **Aptarnavimo būklė (1/6) (Maintenance status (1/6))**, kuriame matoma kai kurių priežiūros programų būsenos juostos. Kai programos būsenos juosta pilnai užpildoma raudona spalva, kavos aparato sistema praneša, kad laikas atlikti priežiūros programą.

### 7.1 Kavos aparato praplovimo programa

**i** Kavos aparatas prasiplaua įjungimo ir išsijungimo metu. Prietaiso įjungimo metu, kai kavos aparato sistema pakankamai įkaista, kavos aparatas prašo praplovimo programą įjungti rankiniu būdu arba praplovimo programa gali išsijungti automatiškai. Kavos aparato parametruose galima nustatyti kavos aparato praplovimo programos įjungimo būdą, daugiau informacijos rasite skyriuje 6.4. „Aptarnavimo programų nustatymai“.

**i** Kavos aparato išjungimo metu automatiškai įjungiami kavos aparato praplovimo programa.

Pavyzdyje pateikta kavos aparato praplovimo programos įjungimo rankiniu būdu eiga:

- Užrašas ekranėlyje: **Pasirinkite gėrimą: (Please select product:)**
- Tuščią indą padėkite po kavos piltuvėliu



- Paspauskite programavimo mygtuką **P**
- Užrašas ekranėlyje: **Aptarnavimo būklė (1/6) (Maintenance status (1/6))**
- Paspauskite mygtuką **Prasiplovimas (Rinse the coffee system)**
- Užrašas ekranėlyje: **Vyksta prasiplovimas (Machine is rinsing.)**
- Prasiplauna kavos aparato sistema, programa baigiasi automatiškai
- Užrašas ekranėlyje: **Pasirinkite gėrimą: (Please select product:)**

## 7.2 Pieno sistemos praplovimo programa

**i** Jeigu ruošėte cappuccino ar latte macchiato kavą, karštą pieną ar pieno putą, kavos aparatas paprašys įjungti pieno sistemos praplovimo programą.

Pavyzdyje pateikiama kapučinatoriaus praplovimo programos eiga:

- Užrašas ekranėlyje: **Praplaukite pieno ruošimo sistemą (Rinse the milk system)**
- Tuščią indą padėkite po kapučinatoriumi



- Paspauskite valdymo ratuką **Rotary Switch**
- Užrašas ekranėlyje: **Pieno ruošimo sistema praplaunama (Milk system is being rinsed.)**
- Praplaunama pieno ruošimo sistema, programa baigiasi automatiškai
- Užrašas ekranėlyje: **Pasirinkite gėrimą: (Please select product:)**

## 7.3 Pieno sistemos valymo programa

**i** Jeigu ruošėte cappuccino ar latte macchiato kavą, karštą pieną ar pieno putą, dienos pabaigoje reikia atlikti kapučinatoriaus praplovimo programą.

- i** Kavos aparatas automatiškai nepraneša, kad reikia atlikti kapučinatoriaus valymo programą, todėl kapučinatorių reikia prižiūrėti savarankiškai.
- i** Gamintojas rekomenduoja naudoti originalias JURA priežiūros priemones. *JURA cappuccino Cleaner* antibakterinio kapučinatoriaus valymo skysčio teiraukitės JURA prekybos vietose.
- Užrašas ekranėlyje: **Pasirinkite gėrimą: (Please select product:)**
- Paspauskite programavimo mygtuką **P**
- Užrašas ekranėlyje: **Aptarnavimo būklė (1/6) (Maintenance status (1/6))**
- Paspauskite mygtuką **Pieno ruošimo sistemos valymas (Clean the milk system)**
- Užrašas ekranėlyje: **Skystis pieno ruošimo sistemai valyti (Cleaning agent for milk system)**
- Pieno žarnelę išimkite iš pieno talpos
- Tuščią indą padėkite po kapučinatoriumi
- Į antrą tuščią indą įpilkite 250 ml švaraus vandens ir įpilkite vieną kamštelį (ne daugiau kaip 15 ml) *JURA cappuccino Cleaner* antibakterinio kapučinatoriaus valymo skysčio
- Pieno žarnelę panardinkite į vandens ir antibakterinio valymo skysčio mišinį



- Kapučinatoriaus valdymo ratuką pasukite ties pieno putas **☺** arba karšto pieno **☑** simboliu
- Paspauskite mygtuką **Toliau (Next)**
- Užrašas ekranėlyje: **Pieno ruošimo sistema valoma (Milk system is being cleaned.)**
- Vykdoma kapučinatoriaus valymo programa
- Valymo programa nutraukiama
- Užrašas ekranėlyje: **Vanduo pieno ruošimo sistemai valyti (Water for cleaning milk system)**
- Indą su antibakterinio valymo skysčio mišiniu likučiais išplaukite, įpilkite 250 ml švaraus vandens ir įmerkite pieno žarnelę
- Ištuštinkite indą, esantį po kapučinatoriumi
- Paspauskite mygtuką **Toliau (Next)**
- Užrašas ekranėlyje: **Pieno ruošimo sistema valoma (Milk system is being cleaned.)**
- Vykdoma kapučinatoriaus valymo programa
- Kapučinatorius ir pieno žarnelė perplaunami švariu vandeniu, programa baigiasi automatiškai
- Užrašas ekranėlyje: **Pasirinkite gėrimą: (Please select product:)**

## 7.4 Claris Blue vandens filtro keitimas

- i** *Claris Blue* vandens filtras tinkamiausias 50 litrų vandens kiekio filtravimui, tačiau negali būti naudojamas ilgiau kaip 2 mėnesius. Vandens filtro naudojimo pradžią galite pasižymėti filtro laikiklyje esančiu ratuku.

**i** Kavos aparatas skaičiuoja sunaudotą vandens kiekį, todėl sunaudojus 50 litrų vandens, sistema prašys vandens filtrą pakeisti nauju. Jeigu *Claris Blue* vandens filtras nėra aktyvuotas parametruose, kavos aparato sistema negalės pranešti kada laikas jį pakeisti nauju.

- Užrašas ekranėlyje: **Pakeiskite filtrą (Change filter)**
- Paspauskite programavimo mygtuką **P**
- Užrašas ekranėlyje: **Aptarnavimo būklė (1/6) (Maintenance status (1/6))**
- Paspauskite mygtuką **Filtro keitimas (Change the filter)**
- Užrašas ekranėlyje: **Filtro keitimas (Change the filter)**
- Paspauskite mygtuką **Toliau (Next)**
- Užrašas ekranėlyje: **Pakeiskite filtrą (Change filter)**
- Išimkite vandens talpą ir ją ištuštinkite
- Atidarykite vandens filtro laikiklį ir *Claris Blue* vandens filtrą pakeiskite nauju, švelniai nuspausdami žemyn



- Uždarykite vandens filtro laikiklį. Išgirsite fiksatoriaus spragtelėjimą, reiškiantį, kad vandens filtras įstatytas teisingai
- Į vandens talpą pripilkite šalto, švaraus vandens ir ją įstatykite į vietą
- Padėkite 500 ml talpos indą po kapučinatoriumi



- Kapučinatoriaus valdymo ratuką pasukite ties garo simboliu **☽**
- Paspauskite mygtuką **Toliau (Next)**
- Užrašas ekranėlyje: **Filtrą praplaunamas (Filter is being rinsed.)**
- Praplaunamas *Claris Blue* vandens filtras. Filtro praplovimui yra sunaudojama apie 500 ml vandens, praplovimas sustoja automatiškai
- Užrašas ekranėlyje: **Kavos aparatas kaista (Machine is heating.)**
- Užrašas ekranėlyje: **Pasirinkite gėrimą: (Please select product:)**

**i** Filtro praplovimo metu iš kapučinatoriaus gali tekėti vanduo su priemaišomis. Šis vanduo neturi jokios įtakos Jūsų sveikatai ir kavos skoniui.

## 7.4.1 Claris Blue vandens filtro keitimas rankiniu būdu

**i** Claris Blue vandens filtrą galima pakeisti nelaukiant pranešimo ekranėlyje:

- Užrašas ekranėlyje: **Pasirinkite gėrimą: (Please select product:)**
- Paspauskite programavimo mygtuką **P**
- Užrašas ekranėlyje: **Aptarnavimo būklė (1/6) (Maintenance status (1/6))**
- Paspauskite mygtuką **Filtro keitimas (Change the filter)**
- Užrašas ekranėlyje: **Filtro keitimas (Change the filter)**
- Paspauskite mygtuką **Toliau (Next)**
- Tolimesnė programos eiga aprašyta skyriuje 7.4. „Claris Blue vandens filtro keitimas“

## 7.5 Kavos aparato valymo programa

**i** Po 180 paruoštų kavos puodelių arba 80 kavos aparato praplovimo programų įjungimo metu, prietaisas automatiškai praneša, kad laikas įjungti kavos aparato valymo programą. Kavos aparatu ir toliau galite naudotis, tačiau rekomenduojame nedelsiant įjungti valymo programą.

**i** Gamintojas rekomenduoja naudoti originalias JURA priežiūros priemones. *JURA valymo tablečių* teiraukitės JURA prekybos vietose.

**i** Kavos aparato valymo programos trukmė apie 20 minučių.

- Užrašas ekranėlyje: **Išvalykite kavos aparatą (Clean machine)**
- Paspauskite programavimo mygtuką **P**
- Užrašas ekranėlyje: **Aptarnavimo būklė (1/6) (Maintenance status (1/6))**
- Paspauskite mygtuką **Valymas (Clean)**
- Užrašas ekranėlyje: **Valymas (Clean)**
- Paspauskite mygtuką **Toliau (Next)**
- Užrašas ekranėlyje: **Ištuštinkite kavos tirščių talpą (Empty coffee grounds container)**
- Ištraukite nulašėjimo padėklą su kavos tirščių talpa, juos išplaukite, išvalykite ir įstatykite į vietą
- Užrašas ekranėlyje: **Paspauskite valdymo ratuką (Please press the Rotary Switch.)**
- Tuščius indus padėkite po kavos piltuvėliu ir kapučinatoriumi



- Paspauskite valdymo ratuką *Rotary Switch*
- Užrašas ekranėlyje: **Vyksta valymas (Machine is being cleaned.)**
- Vykdoma kavos aparato valymo programa
- Valymo programa nutraukiama
- Užrašas ekranėlyje: **Įdėkite valymo tablenę (Add cleaning tablet)**
- Atidarykite maltai kavai talpos dangtelį ir įdėkite *JURA valymo tablenę*



- Uždarykite maltai kavai talpos dangtelį
- Užrašas ekranėlyje: **Paspauskite valdymo ratuką (Please press the Rotary Switch.)**
- Paspauskite valdymo ratuką *Rotary Switch*
- Užrašas ekranėlyje: **Vyksta valymas (Machine is being cleaned.)**
- Vykdoma kavos aparato valymo programa
- Valymo programa nutraukiama
- Užrašas ekranėlyje: **Ištuštinkite kavos tirščių talpą (Empty coffee grounds container)**
- Ištraukite nulašėjimo padėklą su kavos tirščių talpa, juos išplaukite, išvalykite ir įstatykite į vietą
- Valymo programa baigta
- Užrašas ekranėlyje: **Kavos aparatas kaista (Machine is heating.)**
- Užrašas ekranėlyje: **Pasirinkite gėrimą: (Please select product:)**

**i** Baigę kavos aparato valymo programą, maltai kavai talpos vidų išvalykite drėgna šluoste.

### 7.5.1 Kavos aparato valymo programos aktyvavimas rankiniu būdu

Kavos aparato valymo programą galima įjungti nelaukiant pranešimo ekranėlyje:

- Užrašas ekranėlyje: **Pasirinkite gėrimą: (Please select product:)**
- Paspauskite programavimo mygtuką **P**
- Užrašas ekranėlyje: **Aptarnavimo būklė (1/6) (Maintenance status (1/6))**
- Paspauskite mygtuką **Valymas (Clean)**
- Užrašas ekranėlyje: **Valymas (Clean)**
- Paspauskite mygtuką **Toliau (Next)**
- Tolimesnė programos eiga aprašyta skyriuje 7.5. „Kavos aparato valymo programa“

### 7.6 Kavos aparato nukalkinimo programa

**i** Kavos, karšto vandens ruošimo metu kavos aparatas kaitina vandenį, dėl to iš vandens išsiskiria kalkių nuosėdos. Kalkių nuosėdų kaupimosi intensyvumas priklauso nuo naudojamo vandens kietumo laipsnio, todėl kietumą būtina nustatyti kavos aparatui. Daugiau informacijos rasite skyriuje 3.3.2. „Vandens kietumo nustatymas“.

**i** Pagal nustatytą vandens kietumą, kavos aparatas optimaliai paskaičiuoja galimą sunaudoti vandens kiekį, kurį sunaudojus, sistema prašo atlikti nukalkinimo programą. Kavos aparatu ir toliau galite naudotis, tačiau rekomenduojame nedelsiant įjungti nukalkinimo programą.

**i** Gamintojas rekomenduoja naudoti originalias JURA priežiūros priemones. *JURA nukalkinimo tablečių* teiraukitės JURA prekybos vietose.

**i** Jeigu yra aktyvuotas ir naudojamas *Claris Blue* vandens filtras, kavos aparatas nukalkinimo programos atlikti neprašys.

**i** Kavos aparato nukalkinimo programos trukmė apie 45 minutes.

- Užrašas ekranėlyje: **Nukalkinkite kavos aparatą (Decalcify machine)**
- Paspauskite programavimo mygtuką **P**
- Užrašas ekranėlyje: **Aptarnavimo būklė (1/6) (Maintenance status (1/6))**
- Paspauskite mygtuką **Nukalkinimas (Descale)**
- Užrašas ekranėlyje: **Nukalkinimas (Descale)**
- Paspauskite mygtuką **Toliau (Next)**
- Užrašas ekranėlyje: **Ištuštinkite nulašėjimo padėklą (Empty drip tray)**
- Ištraukite nulašėjimo padėklą su kavos tirščių talpa, juos išplaukite, išvalykite ir įstatykite į vietą
- Užrašas ekranėlyje: **Įpilkite tirpalą į vandens talpą (Pour descaling agent into water tank.)**
- Į tuščią indą įpilkite 500 ml švaraus vandens ir ištirpinkite 3 *JURA* nukalkinimo tabletes.
- Išimkite vandens talpą ir ištuštinkite
- Supilkite nukalkinimo tirpalą į vandens talpą ir įstatykite į vietą

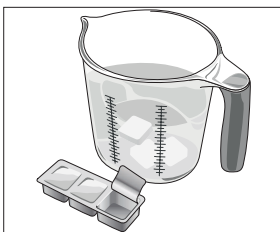

- Užrašas ekranėlyje: **Paspauskite valdymo ratuką (Please press the Rotary Switch.)**
- Nuimkite kapučinatorių nuo kavos aparato jungties
- Tuščią indą padėkite po kavos aparato jungtimi



- Paspauskite valdymo ratuką *Rotary Switch*
- Užrašas ekranėlyje: **Vyksta nukalkinimas (Machine is being descaled.)**
- Vykdoma kavos aparato nukalkinimo programa
- Nukalkinimo programa nutraukiama
- Užrašas ekranėlyje: **Ištuštinkite nulašėjimo padėklą (Empty drip tray)**
- Ištuštinkite indą esantį po kavos aparato jungtimi
- Ištraukite nulašėjimo padėklą su kavos tirščių talpa, juos išplaukite, išvalykite ir įstatykite į vietą
- Užrašas ekranėlyje: **Pripildykite vandens talpą (Fill water tank)**
- Perplaukite ir pripildykite vandens talpą
- Užrašas ekranėlyje: **Paspauskite valdymo ratuką (Please press the Rotary Switch.)**
- Uždėkite kapučinatorių ant kavos aparato jungties
- Tuščius indus padėkite po kavos piltuvėliu ir kapučinatoriumi



- Paspauskite valdymo ratuką *Rotary Switch*
- Užrašas ekranėlyje: **Vyksta nukalkinimas (Machine is being descaled.)**
- Vykdoma kavos aparato nukalkinimo programa
- Nukalkinimo programa nutraukiama
- Užrašas ekranėlyje: **Kavos aparatas kaista (Machine is heating.)**
- Užrašas ekranėlyje: **Vyksta prasiplovimas (Machine is rinsing.)**
- Ištraukite nulašėjimo padėklą su kavos tirščių talpa, juos išplaukite, išvalykite ir įstatykite į vietą
- Pripildykite vandens talpą švari vandeniu
- Užrašas ekranėlyje: **Ištuštinkite nulašėjimo padėklą (Empty drip tray)**
- Ištraukite nulašėjimo padėklą su kavos tirščių talpa, juos išplaukite, išvalykite ir įstatykite į vietą
- Nukalkinimo programa baigta
- Užrašas ekranėlyje: **Pasirinkite gėrimą: (Please select product:)**
- Baigę nukalkinimo programą arba nesėkmingai pasibaigus nukalkinimo programai, vandens talpą būtina perplaukite švari vandeniu!

### 7.6.1 Kavos aparato nukalkinimo programos aktyvavimas rankiniu būdu

- Įsitinkinkite, kad kavos aparato parametruose nėra aktyvuotas ir naudojamas *Claris Blue* vandens filtras! Tik tuomet galėsite kavos aparatą nukalkinti rankiniu būdu.
- Užrašas ekranėlyje: **Pasirinkite gėrimą: (Please select product:)**
- Paspauskite programavimo mygtuką **P**
- Užrašas ekranėlyje: **Aptarnavimo būklė (1/6) (Maintenance status (1/6))**
- Paspauskite mygtuką **Nukalkinimas (Descal)**
- Užrašas ekranėlyje: **Nukalkinimas (Descal)**
- Paspauskite mygtuką **Toliau (Next)**
- Tolimesnė programos eiga aprašyta skyriuje 7.6. „Kavos aparato nukalkinimo programa“

### 7.7 Kapučinatoriaus plovimas mechaniniu būdu

- Jeigu ruošėte cappuccino ar latte macchiato kavą, karštą pieną ar pieno putą, dienos pabaigoje kapučinatorių išardykite ir jo dalis praplaukite tekančio vandens srove.
- Kavos aparato sistema automatiškai nepraneša, kad kapučinatorių laikas išplauti mechaniniu būdu.
- Nuimkite pieno žarnelę ir perplaukite tekančio vandens srove
- Nuimkite kapučinatorių nuo kavos aparato jungties
- Kapučinatorių išardykite į atskiras dalis, jas perplaukite tekančio vandens srove



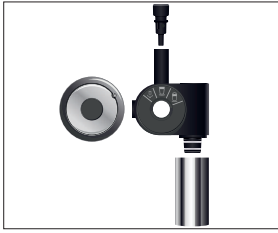



- Jeigu kapučinatoriaus dalyse yra sudžiūvusių pieno likučių, jas įmerkite į *JURA cappuccino Cleaner* antibakterinį kapučinatoriaus valymo skystį, po to perplaukite tekančio vandens srove.
- Surinkite kapučinatorių – pirmiausia oro vožtuvėlį įstatykite į kapučinatoriaus korpusą
- Kapučinatorių uždėkite ant kavos aparato jungties

## 7.8 Vandens talpos nukalkinimas

- Kalkių nuosėdos kaupiasi ir kavos aparato vandens talpoje, todėl rekomenduojame retkarčiais ją nukalkinti.
- Išimkite vandens talpą
- Jeigu yra naudojamas *Claris Blue* vandens filtras – išimkite iš vandens talpos
- Vandens talpą nukalkinkite bet kokia nukalkinimui skirta priemone, vadovaudamiesi tos priemonės gamintojo naudojimo instrukcija
- Vandens talpą išplaukite švariu vandeniu
- Jeigu buvo naudojamas *Claris Blue* vandens filtras – įstatykite į vandens talpą
- Vandens talpą pripildykite šviežiu, švariu vandeniu ir įstatykite į vietą

## 7.9 Kavos pupelių talpos valymas

- Kavos pupelių sudėtyje esantys aliejai ir priemaišos kaupiasi ant kavos pupelių talpos sienelių, kurie gali pakeisti kavos skonį. Rekomenduojame retkarčiais išvalyti kavos pupelių talpą.
- Kavos aparatą išjunkite įjungimo/ išjungimo mygtuku 
- Išjunkite srovės įjungimo/išjungimo jungiklį
- Atidarykite kavos pupelių dangtelį ir nuimkite aromato apsaugos dangtelį
- Išsemkite kavos pupeles iš talpos, jas galite išsiurbti buitiniu dulkių siurbliu
- Talpos vidų išvalykite sausa, minkšta šluoste
- Į talpą įberkite kavos pupelių
- Uždėkite aromato apsaugos dangtelį ir uždarykite kavos pupelių dangtelį
- Įjunkite srovės įjungimo/išjungimo jungiklį
- Kavos aparatą įjunkite įjungimo/ išjungimo mygtuku 

## 7.10 Kasdieninė priežiūra

- Siekiant užtikrinti ilgaamžį prietaiso tarnavimą ir optimalią kavos ruošimo kokybę, kavos aparatas reikalauja kasdieninės priežiūros. Dienos pabaigoje rekomenduojame atlikti:
- Ištraukite, praplaukite ir išvalykite sausai nulašėjimo padėklą su kavos tirščių talpa

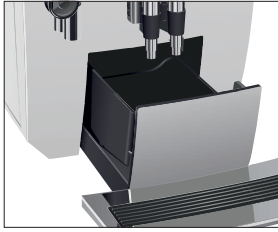

- Nuvalykite ir nusausinkite metalinius kontaktus galinėje padėklo dalyje
- Įstatykite nulašėjimo padėklą su kavos tirščių talpa
- Išimkite, praplaukite ir išvalykite sausiai vandens talpą
- Įstatykite vandens talpą į vietą
- Išardykite kapučinatorių ir jo dalis praplaukite tekančio vandens srove
- Kavos aparato korpusą nuvalykite švelnia, švaria, drėgna šluoste, pavyzdžiui mikropluošto šluoste

## 8. VANDENS SISTEMOSTUŠTINIMAS

**i** Vandens sistemos tuštinimas naudojamas, jeigu kavos aparatą reikia laikyti arba vežti šaltuoju žiemos periodu, kai prognozuojama aplinkos temperatūra žemiau 0°C. Saugokite kavos aparato originalią pakuotę – ji reikalinga kavos aparato saugiam transportavimui.

- Užrašas ekranėlyje: **Pasirinkite gėrimą: (Please select product:)**
- Nuimkite kapučinatorių nuo kavos aparato jungties
- Padėkite tuščią indą po kapučinatoriaus jungtimi
- Paspauskite mygtuką **Pienas (Milk)**
- Užrašas ekranėlyje: **Kavos aparatas kaista (Machine is heating.)**
- Užrašas ekranėlyje: **Pasirinkite gėrimą: (Please select product:)**
- Dar kartą paspauskite mygtuką **Pienas (Milk)**
- Ruošiamas garas pro kapučinatoriaus jungtį
- Išimkite, ištuštinkite vandens talpą
- Pasukite valdymo ratuką *Rotary Switch*, kol užrašas ekranėlyje: **60 sec.**
- Tuščią vandens talpą įstatykite į vietą
- Garo ruošimas baigiamas automatiškai, kai tik ištuštėja kavos aparato sistema
- Užrašas ekranėlyje: **Užpildykite vandens talpą (Fill water tank)**
- Paspauskite įjungimo/išjungimo mygtuką **⏻**
- Maitinimo laidą ištraukite iš įtampos šaltinio, prietaisą supakuokite į originalią pakuotę
- Kavos aparatas paruoštas saugiam transportavimui

## 9. PRANEŠIMAI EKRAŅELYJE

Užrašas ekranėlyje	Priežastis	Veiksmai
Užpildykite vandens talpą (Fill water tank)	Vandens talpoje yra per mažai vandens arba ji neteisingai įstatyta į kavos aparatą, kavos aparatu negalite naudotis	Pripilkite vandens į vandens talpą, skaitykite skyrių 2.1. „Vandens talpos pildymas“
Ištuštinkite kavos tirščių talpą (Empty coffee grounds container)	Kavos tirščių talpa yra užpildyta tirščiais, kavos aparatu negalite naudotis	Ištuštinkite kavos tirščių talpą, išvalykite ir išplaukite nulašėjimo padėklą
Ištuštinkite nulašėjimo padėklą (Empty drip tray)	Nulašėjimo padėklas yra pilnas, kavos aparatu negalite naudotis	Ištuštinkite nulašėjimo padėklą Nuvalykite ir nusauskite metalinius kontaktus galinėje padėklo dalyje
Nėra nulašėjimo padėklo (Drip tray not fitted)	Nėra nulašėjimo padėklo arba jis neteisingai įdėtas, kavos aparatu negalite naudotis	Tinkamai įstatykite nulašėjimo padėklą į vietą Nuvalykite ir nusauskite metalinius kontaktus galinėje padėklo dalyje
Užpildykite kavos pupelių talpą (Fill bean container)	Tuščia kavos pupelių talpa, kavos aparatu negalite naudotis	Įberkite pupelių į talpą, skaitykite skyrių 2.2. „Kavos pupelių pildymas“
Paspauskite valdymo ratuką (Please press the Rotary Switch.)	Kavos aparatas prašo įjungti plovimo programą arba tęsti kitas įjungtas kavos aparato priežiūros programas	Paspauskite valdymo mygtuką <i>Rotary Switch</i>
Praplaukite pieno ruošimo sistemą (Rinse the milk system)	Kavos aparatas prašo įjungti kapučinatoriaus praplovimo programą	Paspauskite valdymo mygtuką <i>Rotary Switch</i> , skaitykite skyrių 7.2. „Pieno sistemos praplovimo programa“
Pakeiskite filtrą (Change filter)	Kavos aparatas prašo pakeisti <i>Claris Blue</i> vandens filtrą Užrašas pasirodo kavos aparatui sunaudojus 50 litrų vandens	Pakeiskite <i>Claris Blue</i> vandens filtrą, skaitykite skyrių 7.4. „ <i>Claris Blue</i> vandens filtro keitimas“
Išvalykite kavos aparatą (Clean machine)	Kavos aparatas prašo įjungti valymo programą Užrašas pasirodo po 220 paruoštų kavos puodelių arba 80 praplovimo ciklų kavos aparato įjungimo metu	Įjunkite kavos aparato valymo programą, skaitykite skyrių 7.5. „Kavos aparato valymo programa“

<b>Nukalkinkite kavos aparatą (Decalcify machine)</b>	Kavos aparatas prašo įjungti nukalkinimo programą	Įjunkite kavos aparato nukalkinimo programą, skaitykite skyrių 7.6. „Kavos aparato nukalkinimo programa“
<b>Per mažai maltos kavos (Not enough ground coffee)</b>	Įbėrėte nepakankamą kiekį maltos kavos Prietaisas negali ruošti kavos ir sistema sugrįžta į pradinę padėtį	Sekantį kartą įberkite didesnę kiekį maltos kavos, skaitykite skyrių 5.3.5. „Sumaltos kavos pupelės“

## 10. SAVARANKIŠKAS VEIKIMO SUTRIKIMŲ ŠALINIMAS

Veikimo sutrikimas	Galima priežastis	Šalinimo būdai
Kapučinatorius ruošia nepakankamą pieno putas kiekį arba ruošimo metu pieno puta yra taškoma	Nešvarumai kapučinatoriuje	Išplaukite kapučinatorių rankiniu būdu, skaitykite skyrių 7.7. „Kapučinatoriaus plovimas mechaniniu būdu“
	Kapučinatorius yra neteisingai surinktas arba neteisingai uždėtas ant kavos aparato jungties	Paleiskite kapučinatoriaus valymo programą, skaitykite skyrių 7.3 „Pieno sistemos valymo programa“
		Patikrinkite ar ant kapučinatoriaus yra uždėtas oro vožtuvėlis  Perplaukite arba pakeiskite kapučinatoriaus oro vožtuvėlį
<i>latte macchiato</i> kava nesusisluoksniuoja	Netinkamai nustatytas kapučinatoriaus valdymo ratukas	Kapučinatoriaus valdymo ratuką pasukite ties pieno putos simboliu ☞
	Nustatyta per trumpa pauzės trukmė	Kavos gėrimų nustatymo režime pailginkite pauzės trukmę bent iki 30 sekundžių, skaitykite skyrių 6.2.1. „Kavos gėrimų nustatymų keitimas“
Kava laša iš kavos piltuvėlio	Itin smulkiai malamos kavos pupelės	Pakeiskite kavos malimo rupumo nustatymus, skaitykite skyrių 3.4. „Malimo rupumo nustatymas“
	Nepakeistas <i>Claris Blue</i> vandens filtras ir naudojamas per ilgai	Išimkite <i>Claris Blue</i> vandens filtrą iš vandens talpos ir dar kartą paruoškite kavos puodelį. Jeigu kava ruošiamą tinkamai, pakeiskite vandens filtrą nauju
	Netinkamai nustatytas vandens kietumas	Kavos aparatui atlikite nukalkinimo programą ir nustatykite tinkamą vandens kietumą
Kapučinatorius ruošia nepakankamą garo arba karšto vandens kiekį. Kavos aparato vandens pompa dirba itin tyliai	Kapučinatoriaus jungtis yra užkimšta pieno likučiais arba vandens kalkių nuosėdomis	Išvalykite kapučinatoriaus jungtį: <ul style="list-style-type: none"> <li>■ Nuimkite kapučinatorių</li> <li>■ Maltos kavos dozavimo šaukto gale esančia šešiabriaune kilpa atsukite jungties antgalį</li> <li>■ Išvalykite nešvarumus iš jungties adatėlės pagalba ir trumpam paleiskite garą (Imkitės atsargumo priemonių, kad nenudegintumėte rankų odos)</li> <li>■ Užsukite jungties antgalį ir uždėkite kapučinatorių</li> </ul>

Kavos malūne girdimi pašaliniai garsai	Svetimkūnis kavos malūne (akmuo, medžio gabaliukas ar pan.)	Kreipkitės į JURA gamintojo autorizuotą aptarnavimo centrą  Kavą galite ruošti iš sumaltų kavos pupelių, skaitykite skyrių 5.3.5. „Sumaltos kavos pupelės“
Negalima pakeisti vandens kietumo parametro	Kavos aparato parametruose yra aktyvuotas <i>Claris Blue</i> vandens filtras	Kavos aparato parametruose deaktyvuokite <i>Claris Blue</i> vandens filtrą, skaitykite skyrių 7.6.1. „Kavos aparato nukalkinimo programos aktyvavimas rankiniu būdu“
Ekranelyje rodomas užrašas: <b>Pripildykite vandens talpą (Fill water tank)</b> , nors vandens talpa yra pripildyta	Užstrigusi vandens lygio plūdė vandens talpoje	Nukalkinkite vandens talpą, skaitykite skyrių 7.8 „Vandens talpos nukalkinimas“
Ekranelyje nerodomas užrašas: <b>Pripildykite kavos pupelių talpą (Fill bean container)</b> , nors kavos pupelių talpa yra tuščia	Nešvarumai ant pupelių pildymo daviklio	Išvalykite kavos pupelių talpą, skaitykite skyrių 7.9. „Kavos pupelių talpos valymas“
Ekranelyje rodomas užrašas: <b>Ištuštinkite nulašėjimo padėklą (Empty drip tray)</b> , nors nulašėjimo padėklas yra išvalytas	Nešvarumai tarp nulašėjimo padėklo metalinių kontaktų	Nuvalykite ir nusauskite metalinius kontaktus galinėje padėklo dalyje
Ekranelyje rodomas užrašas: <b>Error 2</b>	Kavos aparatas galėjo būti laikomas neigiamos temperatūros aplinkoje ir yra užšalusį vandens tiekimo sistema	Kavos aparatą laikykite šiltoje patalpoje, kol sušils vandens tiekimo sistema
Ekranelyje rodomas užrašas: <b>Error</b> su bet kokių skaičiumi	–	Prietaisą išjunkite ir kreipkitės į JURA įgaliotą aptarnavimo įmonę Lietuvoje

**i** Prietaisai, veikiantys aukštu dažniu, bei elektromagnetiniai laukai gali sukelti kavos aparato veikimo sutrikimus. Rekomenduojame pakeisti prietaiso buvimą vietą arba pašalinti šalia esančius prietaisus.

**i** Jeigu patys negalite pašalinti kavos aparato veikimo sutrikimų, kreipkitės į gaminio pardavėją arba į JURA įgaliotą aptarnavimo įmonę Lietuvoje.

## 11. TECHNINIAI DUOMENYS

Įtampa	220-240 V~, 50 Hz
Galingumas	1450 W
Saugos atžymos	Ⓢ
Energijos sąnaudos:	
Elektros energijos taupymas/ Aktyvuoti (Save energy/Active) režimu	~5 Wh
Elektros energijos taupymas/ Deaktyvuoti (Save energy/Inactive) režimu	~12 Wh
Vandens pompos slėgis	15 bar (statinis, didžiausias)
Vandens talpa	2,1 l
Pupelių talpa	250 g
Kavos tirščių talpa	apie 16 porcijų
Maitinimo laido ilgis	apie 1,1 m
Svoris	10,9 kg
Matmenys PxAxG	28,5 x 34,2 x 43,3 cm

## 12. PRIETAISO UTILIZACIJA



Šis ant gaminio arba jo pakuotės esantis simbolis reiškia, kad šis gaminytis nelaikytinas buitinėmis atliekomis. Taigi jį būtina atiduoti į elektros ir elektroninės įrangos atliekų surinkimo punktą, kad būtų tinkamai perdirbtas. Tinkamai utilizuodami šį gaminį padėsite išvengti galimo neigiamo poveikio aplinkai ir žmonių sveikatai, kurį gali sukelti netinkamas šio gaminio atliekų tvarkymas.

## 13. TECHNINIAI PAKEITIMAI

JURA Elektroapparate AG gamintojas pasilieka teisę atlikti gaminio techninius pakeitimus.

Vaizdai, naudojami aptarnavimo instrukcijoje, yra informacinio pobūdžio, todėl neatitinka tikrųjų prietaiso spalvų.

Kai kurios techninės detalės gali skirtis nuo jūsų turimo kavos aparato techninių detalių.

**JURA Elektroapparate AF gamintojas patvirtina, kad prietaisas atitinka šias ES direktyvas:**

2006/95/EC – žemos įtampos direktyvą

2004/108/EC – elektromagnetinio suderinamumo direktyvą

2009/125/EC – bendrąją energiją vartojančių gaminių (EVG) ekologinio projektavimo direktyvą