

jura®



Käyttöohje
ENA8 kosketusnäytöllä

sv

no

da

fi



Laitteesi ENA

Ohjauslaitteet	98
Tärkeitä ohjeita	100
Määraysten mukainen käyttö	100
Turvallisuutesi takia	100
1 Valmistelut ja käyttöönotto	102
Käyttö kosketusnäytön ja asetusten avulla	102
Laitteen sijoittaminen	103
Papusäiliön täyttäminen	103
Veden kovuuden määrittäminen	103
Ensimmäinen käyttöönotto	103
Maidon liittäminen	104
Oheislaitteen yhdistäminen (langattomasti)	105
2 Valmistus	105
Espresso, kahvi ja muut kahviuomat	105
Latte macchiato, cappuccino ja muut maitoa sisältävät kahviuomat	106
Caffè Barista	106
Jauhettu kahvi	106
Jauhimen säätäminen	107
Kuumu vesi	107
Tuoteasetuksien muuttaminen	108
3 Päivittäinen käyttö	109
Vesisäiliön täyttäminen	109
Laitteen käynnistys	109
Päivittäinen hoito	109
Säännöllinen hoito	110
Laitteen poiskytkentä	110
4 Pysyvät asetukset ohjelmointitilassa	110
Kieli	111
Automaattinen poiskytkentä	111
Vesimäärän yksikkö	111
Veden kovuuden asettaminen	112
Tuotenimen näyttö	112
Asetuksien palautus tehdasasetukseen	112
Älykäs käyttötapa	112
Energiansäästötila	113
Tietojen kysely	113
5 Huolto	113
Laitteen huuhtelu	113
Maitojärjestelmän puhdistus	114
Yhdistelmäsuuttimen irrottaminen ja huuhtelu	114
Suodattimen asennus/vaihto	116



Laitteen puhdistaminen	116
Laitteen kalkinpoisto	117
Vesisäiliön kalkinpoisto	118
Papusäiliön puhdistaminen	118
6 Ilmoitukset näytössä	119
7 Häiriöiden korjaaminen	120
8 Kuljetus ja ympäristöä koskevien säännösten mukainen hävittäminen	121
Kuljetus / Järjestelmän tyhjentäminen	121
Hävittäminen.....	121
9 Tekniset tiedot	121
10 Hakemisto	122
11 JURA-yhteystiedot / Oikeudelliset huomautukset	124

Symbolien kuvaukset

Varoitusohjeet

	VAROITUS	Ota aina huomioon tiedot, jotka on merkitty sanoilla HUOMIO tai VAROITUS ja varoituskuvilla. Huomautussana VAROITUS viittaa mahdollisiin vakaviin loukkaantumisiin ja huomautussana HUOMIO mahdollisiin vähäisiin loukkaantumisiin.
	HUOMIO	
HUOMIO	HUOMIO	HUOMIO osoittaa tilanteet, jotka voivat johtaa laitteen vaurioitumiseen.

Käytetyt symbolit

	Toimintavaatimus. Tässä sinulta vaaditaan toimintaa.
	Ohjeet ja vinkit, joiden ansiosta voit käyttää ENA-laitetta entistäkin helpommin.
	Näyttöilmoitus

Ohjauslaitteet



- 1 Kosketusnäyttö
- 2 Verkojohto (laitteen takaosa)
- 3 Korkeussäädettävä yhdistelmäsuutin
- 4 Kahvinporosäiliö
- 5 Ylimääräisen veden astia
- 6 Kuppitaso

- 7 Vesisäiliö (kannen kanssa)
- 8 Kuuman veden suutin
- 9 Ylimääräisen veden astian alusta

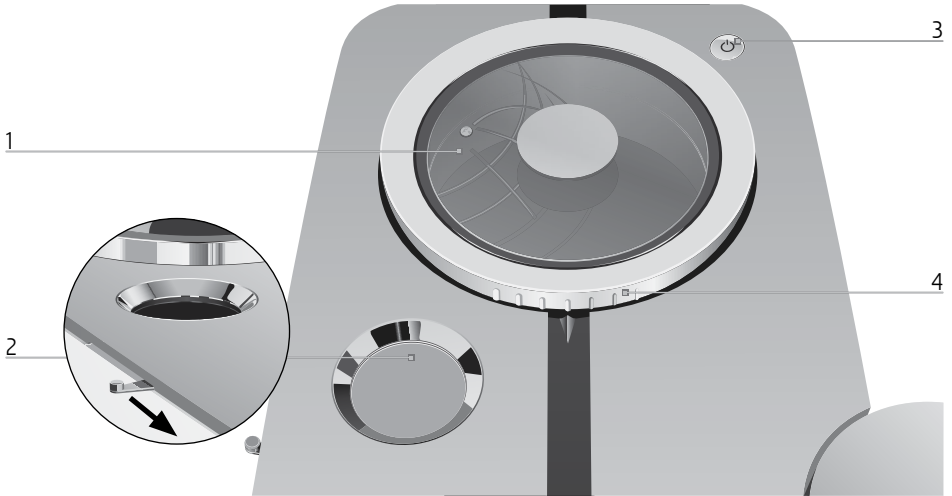

- 1 Papisäiliö, jossa arominsuojakansi
 2 Jauhetulle kahville tarkoitettu jauhesäiliö
 3 Päälle/Pois-näppäin 
 4 Jauhatusasteen säätörengas



JURA Smart Connect -lähettimen huoltoliitäntä (laitteen takasivu)



Tarvikkeet

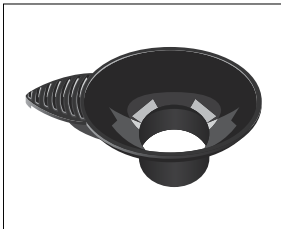

Jauhetun kahvin täyttösuppilo

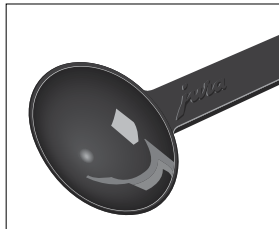

Jauhetun kahvin mittalusikka



Säiliö maitojärjestelmäpuhdistukselle

SV

no

da

fi

Tärkeitä ohjeita

Määräysten mukainen käyttö

Laite on suunniteltu ja rakennettu kotitalouskäyttöön. Se on tarkoitettu vain kahvin valmistamiseen ja maidon ja veden lämmittämiseen. Kaikki muunlainen käyttö on määräysten vastaista. JURA Elektroapparate AG ei vastaa seurauksista, jotka johtuvat määräysten vastaisesta käytöstä.

Lue ja noudata tätä käyttöohjetta täysin ennen laitteen käyttöä. Takuu ei koske vaurioita tai puutteita, jotka ovat aiheutuneet käyttöohjeen noudattamatta jättämisestä. Säilytä tätä käyttöohjetta laitteen lähellä ja anna se seuraavalle käyttäjälle.

Turvallisuutesi takia

Lue huolellisesti seuraavat tärkeät turvallisuusohjeet ja noudata niitä. Näin vältät sähköiskusta aiheutuvan hengenvaaran:

- Älä käytä koskaan laitetta, jossa on vaurioita tai jonka verkkojohto on vaurioitunut.
- Jos havaitset merkkejä vaurioista, esimerkiksi savun hajua, irrota laite heti verkosta ja ota yhteyttä JURAn huoltopalveluun.

- Jos laitteen verkkojohto vaurioituu, se on korjattava joko JURAssa tai valtuutetussa JURAn huoltopalvelupisteessä.
- Huolehdi siitä, että ENA ja verkkojohto eivät ole kuumien pintojen lähellä.
- Huolehdi siitä, että verkkojohto ei puristu tai hierry teräviin reunoihin.
- Älä koskaan avaa ja korjaa laitetta itse. Älä tee laitteeseen mitään muutoksia, joita ei ole kuvattu käyttöohjeessa. Laitteessa on sähköä johtavia osia. Avaaminen aiheuttaa hengenvaaran. Korjauksia saavat tehdä vain valtuutetut JURAn huoltopalvelupisteet alkuperäisillä vara- ja lisäosilla.
- Laitteen irrottamiseksi kokonaan ja turvallisesti sähköverkosta kytke ENA ensin pois päältä Pälle/Pois-näppäimellä . Irrota sähköpistoke pistorasiasta vasta tämän jälkeen.

Suuttimet voivat aiheuttaa palovammoja:

- Sijoita laite pois lasten ulottuvilta.
- Älä koske kuumiin osiin. Käytä laitteessa olevia kahvoja.
- Varmista, että yhdistelmäsuutin on oikein asennettu ja puhdas. Jos asennusta ei ole tehty oikein

tai on tukoksia, se tai sen osia voi irrota. Nielemisvaara.

- ENA-laitetta voi etäohjata mobiilipäätelaitteilla. Varmista, että tuotetta valmistettaessa tai hoito-ohjelmaa käynnistettäessä ulkopuoliset eivät joudu vaaraan esimerkiksi ollessaan lähellä suuttimia.

Vaurioitunut laite ei ole turvallinen ja voi aiheuttaa loukkaantumisia ja tulipalon. Vältä vauriot ja niiden myötä mahdolliset loukkaantumiset ja paloriskit seuraavilla tavoilla:

- Älä koskaan jätä verkkojohtoa roikkumaan vapaana. Verkkojohto voi aiheuttaa kompastumisen tai vaurioitua.
- Suojaa ENA sään vaikutuksilta, esim. sateelta, pakkaselta ja suoralta auringonpaisteelta.
- Älä upota ENA-laitetta, verkkojohtoa tai liitäntöjä veteen.
- Älä pane ENA-laitetta tai sen erillisiä osia astianpesukoneeseen.
- Älä käytä alkalisia puhdistusaineita, vaan ainoastaan pehmeää liinaa ja mietoja puhdistusaineita.
- Kytke ENA virtakytkimellä pois päältä ennen puhdistustöitä. Pyyhi ENA aina kostealla, mutta ei koskaan märällä liinalla, ja suojaa se jatkuvilta vesiroiskeilta.

- Liitä laite vain tyyppikilven mukaiseen verkkojännitteeseen. Tyyppikilpi on kiinnitetty ENA-laitteen alapuolelle. Muut tekniset tiedot esitetään tässä käyttöohjeessa (katso luku 9 »Tekniset tiedot«).
- Käytä ainoastaan alkuperäisiä JURA-hoitotuotteita. Muut kuin JURAn nimenomaisesti suosittelemat tuotteet voivat vaurioittaa laitetta.
- Älä käytä alkalisia puhdistusaineita, vaan ainoastaan pehmeää liinaa ja mietoja puhdistusaineita.
- Älä käytä lisätyillä aineilla käsitellyjä tai karamellisoituja kahvipapuja.
- Täytä vesisäiliö vain raikkaalla, kylmällä vedellä.
- Kytke laite pois päältä Päälle/Pois-näppäimellä , jos laitetta ei käytetä pitkään aikaan, ja irrota pistoke pistorasiasta.

Henkilöt, myös lapset, jotka

- fyysisten, sensoristen tai henkisten ominaisuuksiensa tai
- kokemattomuutensa tai tietämättömyytensä

takia eivät kykene käyttämään laitetta turvallisesti, saavat käyttää laitetta vain vastuussa olevan henkilön valvonnassa tai ohjauksessa.

sv

no

da

fi

Turvallisuus CLARIS Smart / Smart mini -suodatinpatruunaa käsittelyssä:

- Säilytä suodatinpatruunat lasten ulottumattomissa.
- Säilytä suodatinpatruunat kuivassa paikassa ja suljetussa pakkauksessa.
- Suojaa suodatinpatruunat kuumuudelta ja suoralta auringonpaisteelta.
- Älä käytä vaurioituneita suodatinpatruunoita.
- Älä avaa suodatinpatruunoita.
- CLARIS Smart / Smart mini -suodatinpatruuna kommunikoi ENA-mallit RFID-tekniikan avulla (taajuuskaista 13,56 MHz). Tätä langatonta yhteyttä käytetään vain valmistuksen aikana ja enintään 3 sekuntia. Suurin lähetysteho on tällöin alle 1 mW.

1 Valmistelut ja käyttöönotto

Käyttö kosketusnäytön ja asetusten avulla

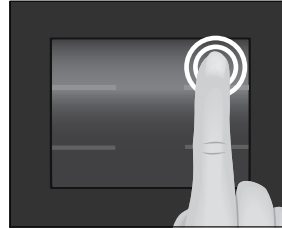

ENA-laitetta voi käyttää intuitiivisesti ja helposti kosketusnäytön avulla:

■ Koskettaminen





Kosketa sormella näyttöä esimerkiksi kahvin valmistuksen käynnistämiseksi tai eri asetusten tekemiseksi ohjelmointitilassa. Mitä pitempään kosketat, sitä nopeammin asetus muuttuu.

■ Kosketa kohtaa » P « siirtyäksesi ENA-laitteen **asetuksiin**:

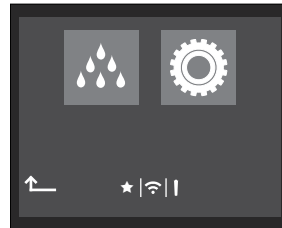
- Asetuksissa on kaksi aluetta, »Hoitotila«  ja »Laitteasetus« .
- Jos jokin hoito-ohjelma pitää käynnistää, asetuksiin tulee ilmoitus punaisella taustalla. Koskettamalla pääset suoraan vaadittuun hoito-ohjelmaan. ENA-laite osoittaa ilmoituksen sisällä olevalla palkkinäytöllä hoito-ohjelmat, jotka on pian suoritettava.



- Muita asetusten symboleja:
 - ★: »Älykäs käyttötapa« on aktivoitu (katso luku 4 »Pysyvät asetukset ohjelmointitilassa – Älykäs käyttötapa«).

- : ENA-laitte on yhdistetty lisävarusteena saatavaan Cool Control -maidonjäähdyttiin.
- : Suodatuskäyttö

Laitteen sijoittaminen

Ota seuraavat seikat huomioon sijoittaessasi ENA-laitetta:

- Aseta ENA vaakatasossa olevalle tasolle, joka ei ole arka vedelle.
- Valitse ENA-laitteen sijoituspaikka niin, että laite on suojaassa ylikuumenemiselta. Huolehdi, että ilmanvaihtoaukot eivät peity.

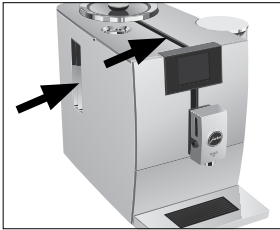

Papusäiliön täyttäminen

Papusäiliössä on arominsuojakansi. Siten kahvipapujen aromi säilyy pitempään.

HUOMIO

Kahvipavut, jotka on käsitelty lisätyillä aineilla (esim. sokerilla), jauhettu kahvi ja kylmäkuivattu kahvi vaurioittavat jauhinta.

- ▶ Täytä papusäiliö vain käsittelemättömillä paahdetuilla kahvipavuilla.
- ▶ Irrota arominsuojakansi.
- ▶ Poista liat tai vieraat esineet, joita saattaa olla papusäiliössä.
- ▶ Täytä papusäiliö pavuilla ja sulje arominsuojakansi.

Veden kovuuden määrittäminen

Veden kovuus täytyy asettaa ensimmäisen käyttöönoton yhteydessä. Jos et tiedä käytetyn veden kovuutta, voit selvittää sen seuraavaksi.

Käytä tähän toimitukseen sisältyvää Aquadur®-testitikkua.

- ▶ Pidä testitikkua hetken aikaa (1 sekunti) juoksevan veden alla. Ravista vesi pois.
- ▶ Odota n. 1 minuutti.
- ▶ Tarkasta veden kovuusaste Aquadur®-testitikkun värjäytymän ja pakkauksessa olevan kuvauksen perusteella.

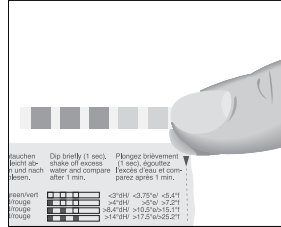

Ensimmäinen käyttöönotto

VAROITUS

Sähköiskusta aiheutuva hengenvaara vaurioitunutta verkkojohtoa käytettäessä.

- ▶ Älä käytä koskaan laitetta, jossa on vaurioita tai jonka verkkojohto on vaurioitunut.

HUOMIO

Maito, hiilihappopitoinen kivennäisvesi tai muut nesteet voivat vaurioittaa vesisäiliötä tai laitetta.

- ▶ Täytä vesisäiliö vain raikkaalla, kylmällä vedellä.

Edellytys: Papusäiliö on täytetty.

- ▶ Kytke pistoke pistorasiaan.
 - ▶ Kytke ENA päälle painamalla Päälle/ Pois-näppäintä .
- »Sprachauswahl« / »Deutsch«

i Saadaksesi näkyviin muita kieliä kosketa kohtaa » > « tai » < «, kunnes näytössä näkyy haluttu kieli, esim. »Suomi«.

- ▶ Kosketa kohtaa »Tallenna«.
- Näyttöön tulee lyhyesti näkyviin »Tallennettu«.
- »Veden kovuus«

SV

no

da

fi

1 Valmistelut ja käyttöönotto

- i** Jos et tiedä käytettävän veden kovuutta, se täytyy selvittää seuraavaksi (katso luku 1 »Valmistelut ja käyttöönotto – Veden kovuuden määrittäminen«).
- ▶ Kosketa kohtaa »>« tai »<« veden kovuuden asetuksen muuttamiseksi.
- ▶ Kosketa kohtaa »Tallenna«.
Näyttöön tulee lyhyesti näkyviin »Tallennettu«.
»Käytä vedensuodatinta« / »Asenna vedensuodatin.«
- ▶ Aseta astia yhdistelmä- ja kuumavesisuuttimen alle.



- ▶ Irrota vesisäiliö ja huuhtelee se kylmällä vedellä.
- ▶ Aseta toimitukseen sisältyvä suodatinpatruunan jatke CLARIS Smart mini -suodatinpatruunan päälle.

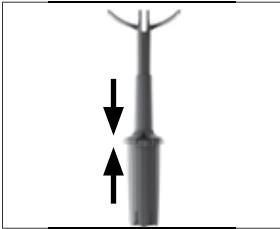

- ▶ Aseta suodatinpatruuna ja jatke vesisäiliöön.

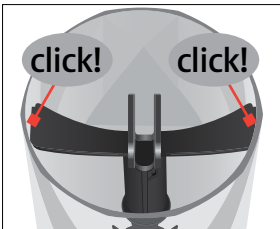

- ▶ Täytä vesisäiliö puhtaalla, kylmällä vedellä ja aseta se takaisin paikalleen.

- i** Laite tunnistaa automaattisesti, että suodatinpatruuna on juuri asetettu paikalleen.

»Tallennettu«

»Suodatinta aktiv.«, suodatin huuhdellaan. Vesi valuu suoraan ylimääräisen veden astiaan.

- i** Jos näyttöön tulee ilmoitus »Tyhjennä ylimääräisen veden astia.«, tyhjennä ylimääräisen veden astia ja aseta se takaisin paikalleen.

»Kone täyttyy.«

»Huuhtelee.«

Huuhtelu pysähtyy automaattisesti. Aloitusnäyttö näkyy näytössä. ENA on nyt käyttövalmis.

Maidon liittäminen

ENA tuottaa hienoa, kermaisen pehmeää maitovaahtoa, jonka koostumus on täydellinen. Maidon vaahdottamisen pääkriteeri on maidon lämpötila 4–8 °C. Suosittelemme siksi käyttämään maidon jäädytintä tai maitosäiliötä.

- ▶ Irrota yhdistelmäsuuttimen suojatulppa.

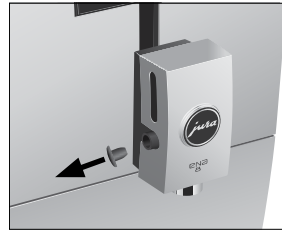

- ▶ Yhdistä maitoletku yhdistelmäsuuttimeen.

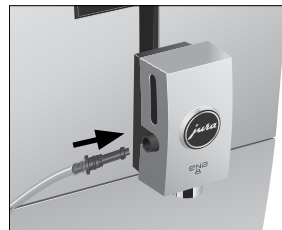

- Yhdistä maitoletkun toinen pää maitosäiliöön tai maidonjäähdyttiin.

Oheislaitteen yhdistäminen (langattomasti)

Voit yhdistää ENA-laitteen langattomasti yhteensopivaan oheislaitteeseen (esim. Cool Control -maidonjäähdyttiin). Cool Control tai JURA Smart Connect -vastaanottimen (lisävaruste) pitää olla sitä varten huoltoliitännässä.

Tähän langattomaan yhteyteen käytetään 2,4 GHz:n taajuuskaistaa. Suurin lähetysteho on tällöin alle 1 mW.

i Smart Connect -lähetin voidaan suojata PIN-koodilla luvattomalta käytöltä. Aktivoi PIN-toiminto JURAn sovelluksen J.O.E.* kautta. Lisätietoja löydät nettisivulta jura.com/smartconnect.

i Ota huomioon, että Smart Connect -lähettimen kautta voit yhdistää täysautoomaattiseen kahvilaitteeseen vain joko oheislaitteen tai vain sovelluksen J.O.E.*, et molempia yhtä aikaa.

Edellytys: Aloitusnäyttö näkyy näytössä.

- Kosketa kohtaa » P «.
- Kosketa symbolia »Laitteasetus« .
- Kosketa kohtaa » > «.
- Kosketa kohtaa »Yhdistä lisälaite«.
- »Yhdistä lisälaite«
- Seuraa nyt näytössä näkyviä ohjeita yhdistääksesi oheislaitteen ENA-laitteeseen.

2 Valmistus

Yleistä valmistuksesta:

- Näytössä näkyy neljä tuotetta, joita voit valmistaa. Koskettamalla alhaalla oikealla olevaa tuotekarusellin symbolia saat muita tuotteita näkyviin.
- Jauhatusvaiheen aikana voit muuttaa **yksittäistuotteiden** kahvin vahvuutta koskettamalla kohtaa » < « tai » > «.

- Valmistuksen aikana voit muuttaa ennalta asetettuja **määriä** (esim. veden ja maidon määrää) koskettamalla kohtaa » < « tai » > «.
- Ohjelmointitilassa voit tehdä **pysyviä asetuksia** kaikille tuotteille. Lisäksi voit asettaa kaikki ENA-laitteessasi oletusarvoisesti tallennettuna olevat tuotteet suosikkina mihin tahansa kohtaan aloitusnäyttöön (katso luku 2 »Valmistus – Tuoteasetusten muuttaminen«).
- ENA-laitteellasi on »älykäs käyttötapa«. Jos tämä käyttötapa on aktivoitu, aloitusnäytössä olevat tuotteet järjestetään jonkin ajan kuluttua valmistusten useuden mukaisesti uudelleen. Asetuksissa näkyvä **tähti** osoittaa, että »Älykäs käyttötapa« on aktivoitu.
- Voit keskeyttää valmistuksen koska tahansa. Kosketa sitä varten kohtaa »Peruuta«.

Kahvi maistuu parhaalta kuumana. Kylmä posliinikuppi vie juoman lämmön ja maun. Suosittelemmekin, että kupit lämmitetään etukäteen. Kahviaromi voi kehittyä täysin vain etukäteen lämmitetyissä kupeissa. JURAn kupinlämmitin on saatavilla erikoisliikkeistä.

Espresso, kahvi ja muut kahviuomat

Ristretton, espresson ja kahvin valmistus tapahtuu seuraavasti.

Espresso doppion valmistuksessa suoritetaan keittäminen kaksi kertaa erityisen voimakkaan ja aromaattisen kahviuoman saamiseksi.

Esimerkki: Näin valmistat kahvia.

Edellytys: Aloitusnäyttö näkyy näytössä.

- Aseta kuppi yhdistelmäsuuttimen alle.



2 Valmistus

- ▶ Kosketa kohtaa »Kahvi«. Ennalta asetettu kahvin vesimäärä valuu kuppiin.

Latte macchiato, cappuccino ja muut maitoa sisältävät kahviuomat

ENA valmistaa sinulle latte macchiaton, cappuccinon ja muut maitoa sisältävät kahviuomat napin painalluksella. Älä vedä tällöin lasia tai kuppia pois.

Esimerkki: Näin valmistat latte macchiaton.

Edellytys: Aloitusnäyttö näkyy näytössä. Maito on liitetty yhdistelmäsuuttimeen.

- ▶ Aseta lasi yhdistelmäsuuttimen alle.



- ▶ Kosketa kohtaa »Latte macchiato«. Ennalta asetettu maitovaahdont määrä valuu lasiin.

i Valmistuksessa on lyhyt tauko, jonka aikana lämmin maito erottuu maitovaahdosta. Näin latte macchiatoon muodostuu juomalle tyypilliset kerrokset.

Ennalta asetettu espresson vesimäärä valuu lasiin.

i **15 minuutin** kuluttua maidon valmistuksen jälkeen tapahtuu aina maitojärjestelmän **automaattinen** huuhtelu. Aseta siksi aina astia yhdistelmäsuuttimen alle maidon valmistamisen jälkeen.

i Jotta yhdistelmäsuuttimen maitojärjestelmä toimisi moitteettomasti, se on puhdistettava **päivittäin**. (katso luku 5 »Huolto – Maitojärjestelmän puhdistus«).

Caffè Barista

»Caffè Baristassa« ENA yhdistää kahvin erityisellä valmistusmenetelmällä kuumaan veteen. Näin syntyy täyteläinen, hyvin mieto ja kevyt kahviuoma. Voit muuttaa tämän lisäveden määrää (katso luku 2 »Valmistus – Tuoteasetuksien muuttaminen«).

i ENA valmistaa sinulle lisäksi kahviuoman »lungo Barista«. Käytä tähän JURAn sovelusta J.O.E.®.

Jauhettu kahvi

Voit käyttää jauhetun kahvin täyttösuppilaa toisen, esimerkiksi kofeiinittoman kahvin valmistukseen.

Yleistä jauhetusta kahvista:

- Älä lisää jauhetta kahvia koskaan yhtä täyttä mittalusikkaa enempää.
- Älä käytä liian hienoksi jauhetta kahvia. Se voi tukkia järjestelmän, ja kahvi valuu vain tipoitain.
- Jos olet lisännyt liian vähän jauhetta kahvia, näytössä lukee »Ei tarpeeksi kahvia«, ja ENA keskeyttää toimenpiteen.
- Haluamasi kahviuoma on valmistettava n. 1 minuutin kuluessa jauhetun kahvin lisäämisestä. Muuten ENA keskeyttää vaiheen ja on jälleen käyttövalmis.

Kaikkien kahviuomien valmistus jauhetusta kahvista tapahtuu aina samalla tavalla.

Esimerkki: Näin valmistat espresson jauhetusta kahvista.

Edellytys: Aloitusnäyttö näkyy näytössä.

- ▶ Aseta espressokuppi kahvisuuttimen alle.
- ▶ Avaa jauhetun kahvin suppilo.

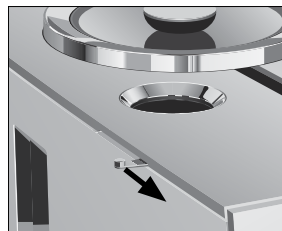

- ▶ Aseta jauhetun kahvin täyttösuppilo paikalleen.

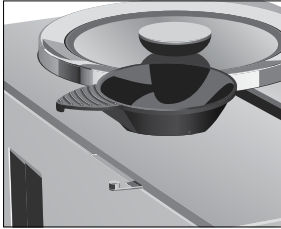

- ▶ Lisää täyttösuppilon täysi mittalusikallinen jauhettua kahvia.
 - ▶ Poista täyttösuppilo ja sulje jauhetun kahvin suppilon kansi.
 - ▶ Kosketa kohtaa »Espresso«.
- Valmistus alkaa. Ennalta asetettu espresson vesimäärä valuu kuppiin. Valmistus pysähtyy automaattisesti. ENA on taas käyttövalmis.

Jauhimen säätäminen

Voit säätää jauhinta kahvin paahtoasteen mukaan.

HUOMIO

Jos asetat jauhatusasteen, kun jauhin ei ole käynnissä, jauhatusasteen säätörengas saattaa vaurioitua.

- ▶ Muuta jauhatusastetta vain jauhimen ollessa käynnissä.

i Tunnistat oikean jauhatusasteen asetuksen siitä, että kahvi valuu kahvisuuttimesta tasaisesti. Lisäksi muodostuu hieno, paksu crema.

Jauhatusasteen säätörengas

- 1: Jauhatusasteen **karkea** asetus
- 2: Jauhatusasteen **hieno** asetus

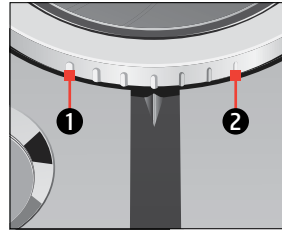

Esimerkki: Näin muutat jauhatusastetta espresson valmistuksen aikana.

- ▶ Aseta kuppi yhdistelmäsuuttimen alle.
- ▶ Kosketa kohtaa »Espresso«.
- ▶ Aseta jauhatusasteen säätörengas halua- maasi asentoon, **kun** jauhin on käynnissä. Ennalta määritetty vesimäärä valuu kuppiin.

Kuuma vesi

⚠ HUOMIO

Kuumien vesiroiskeiden aiheuttama palovamma- vaara.

- ▶ Vältä suoraa kosketusta ihoon.

Edellytys: Aloitusnäyttö näkyy näytössä.

- ▶ Aseta kuppi kuumavesisuuttimen alle.



- ▶ Kosketa tuotekarusellin symbolia.
 - ▶ Kosketa kohtaa » > «, kunnes »Kuuma vesi« näkyy näytössä.
 - ▶ Kosketa kohtaa »Kuuma vesi«.
- Ennalta määritetty vesimäärä valuu kuppiin.

SV

NO

DA

FI

Tuoteasetuksien muuttaminen

Voit tehdä seuraavat pysyvät asetukset kaikille kahvijuomille, maidolle ja kuumalle vedelle:

Tuote	Määrä	Muut asetukset
»Ristretto«, »Espresso«	Vesi: 15 ml – 80 ml	Kahvin vahvuus (10 porrasta), lämpötila (matala, normaali, korkea)
»Kahvi«	Vesi: 25 ml – 240 ml	Kahvin vahvuus (10 porrasta), lämpötila (matala, normaali, korkea)
»Caffè Barista«	Vesi: 25 ml – 240 ml Ohitusvesi: 0 ml – 240 ml	Kahvin vahvuus (10 porrasta), lämpötila (matala, normaali, korkea)
»Lungo Barista«	Vesi: 25 ml – 240 ml Ohitusvesi: 0 ml – 240 ml	Tämä ylimääräinen kahvijuoma on saatavissa JURAn sovelluksen J.O.E.* kautta
»Cappuccino«, »Flat white -kahvi«	Vesi: 25 ml – 240 ml Maito: 1 s – 120 s	Kahvin vahvuus (10 porrasta), lämpötila (matala, normaali, korkea)
»Latte macchiato«	Vesi: 25 ml – 240 ml Maitovahto: 1 s – 120 s Tauko: 0 s – 60 s	Kahvin vahvuus (10 porrasta), lämpötila (matala, normaali, korkea)
»Macchiato« »Cortado«	Vesi: 15 ml – 80 ml Maito: 1 s – 120 s	Kahvin vahvuus (10 porrasta), lämpötila (matala, normaali, korkea)
»Espresso doppio« (2 keittämistä)	Vesi: 30 ml – 160 ml	Kahvin vahvuus (10 porrasta), lämpötila (matala, normaali, korkea)
»Maitovahto«	Maito: 1 s – 120 s	-
»Kuuma vesi«	Vesi: 25 ml – 450 ml	Lämpötila (matala, normaali, korkea)

i Jotta tuotteen asetuksia voisi mukauttaa pysyvästi, tuotteen pitää olla asetettu aloitusnäyttöön.

Ohjelmointitilassa tehtävät pysyvät asetukset tehdään aina samalla tavalla.

Esimerkki: Näin muutat espresson kahvin vahvuuden.

Edellytys: Aloitusnäyttö näkyy näytössä.

- Kosketa **n. 2 sekuntia** kohtaa »Espresso«, kunnes näytöllä näkyy mahdollisten asetusten yhteenveto.

- Kosketa kohtaa »Kahvin vahvuus«.
- Kosketa kohtaa < « tai » > asetuksen muuttamiseksi.
- Kosketa kohtaa »Tallenna«.
Näyttöön tulee lyhyesti näkyviin »Tallennettu«.
- Kosketa kohtaa »Takaisin«, niin kauan, että aloitusnäyttö on taas näkyvissä.

3 Päivittäinen käyttö

Vesisäiliön täyttäminen

Laitteen päivittäinen huolto ja maidon, kahvin ja veden hygieeninen käsittely ovat ratkaisevassa asemassa, jotta kuppiin saada aina täydellinen kahvituote. Vaihda tämän takia vesi **päivittäin**.

HUOMIO

Maito, hiilihappopitoinen kivennäisvesi tai muut nesteet voivat vaurioittaa vesisäiliötä tai laitetta.

- ▶ Täytä vesisäiliö vain raikkaalla, kylmällä vedellä.
- ▶ Irrota vesisäiliö ja huuhtele se kylmällä vedellä.
- ▶ Täytä vesisäiliö puhtaalla, kylmällä vedellä ja aseta se takaisin paikalleen.

Laitteen käynnistys

- ▶ Aseta astia yhdistelmäsuuttimen alle.



- ▶ Kytke ENA päälle painamalla Päälle/ Pois-näppäintä .
 »Tervetuloa«
 »Huuhtelee.«
 Huuhtelu pysähtyy automaattisesti. ENA on nyt käyttövalmis.

Päivittäinen hoito

Jotta ENA toimii pitkään ja jotta kahvin laatu pysyy aina parhaana mahdollisena, laitetta on huollettava päivittäin.

- ▶ Vedä ylimääräisen veden astia ulos.



- ▶ Tyhjennä kahvinporosäiliö ja ylimääräisen veden astia. Huuhtele molemmat lämpimällä vedellä.
- i** Tyhjennä kahvinporosäiliö vain, kun laite on **kytketty päälle**. Vain siten kahvinporolaskuri nollautuu.

- ▶ Aseta kahvinporosäiliö ja ylimääräisen veden astia takaisin paikalleen.
- ▶ Huuhtele vesisäiliö puhtaalla vedellä.
- ▶ Puhdista yhdistelmäsuuttimen maitojärjestelmä (katso luku 5 »Huolto – Maitojärjestelmän puhdistus«).
- ▶ Irrota maitoletku ja huuhtele se perusteellisesti juoksevalla vedellä.
- ▶ Pura ja huuhtele yhdistelmäsuutin (katso luku 5 »Huolto – Yhdistelmäsuuttimen irrottaminen ja huuhtelu«).
- ▶ Pyyhi laitteen pinnat puhtaalla, pehmeällä, kostealla liinalla (esim. mikrokuutiulinalla).

i Jotta voisit puhdistaa näytön ongelmitta, voit lukita sen alueelta »Hoitotila«  kohdasta »Lukitse näyttö«.

i Ylimääräisen veden astian asetusosa, ylimääräisen veden astia ja kahvinporosäiliö voidaan pestä astianpesukoneessa.

Tietoja ENA-laitteesi hoidosta löydät myös alueelta »Hoitotila«  kohdasta »Tiedot«.

sv

no

da

fi

Säännöllinen hoito

Suorita seuraavat hoitotoimenpiteet **säännöllisesti** tai **tarpeen mukaan**:

- Hygieniasyistä suosittelemme vaihtamaan maitoletkun ja vaihdettavan maitosuuttimen säännöllisesti (n. 3 kuukauden välein). Varaosia saa erikoisliikkeestä. ENA-laitteesi on varustettu maitojärjestelmällä **HPI**.
- Puhdista vesisäiliön sisäseinät esim. harjalla. Lisätietoja vesisäiliöstä on tässä käyttöohjeessa (katso luku 5 »Huolto – Vesisäiliön kalkinpoisto«).
- Kuppitason ala- ja yläpuolelle voi jäädä maito- ja kahvijäänteitä. Puhdista kuppitaso tässä tapauksessa.

Laitteen poiskytkentä

Kun ENA kytetään pois päältä, järjestelmä huuhdellaan automaattisesti, jos laitteella on valmistettu kahvijuoma. Jos on valmistettu maitoa, sinua pyydetään ENA-laitteen asetuksissa lisäksi puhdistamaan maitojärjestelmä. Toimi siinä tapauksessa näytössä näkyvien ohjeiden mukaisesti.

- ▶ Aseta astia yhdistelmäsuuttimen alle.



- ▶ Paina Päälle/Pois-näppäintä .
Jos on valmistettu maitoa, mutta maitojärjestelmäpuhdistusta ei ole käynnistetty, maitojärjestelmä huuhdellaan ensin (**»Maitopuoli huuhtelee.«**).
»Huuhtelee.«, järjestelmä huuhdellaan. Vaihe pysähtyy automaattisesti. ENA on pois päältä.

4 Pysyvät asetukset ohjelmointitilassa

Kosketa kohtaa » P « siirtyäksesi ENA-laitteen asetuksiin. Kappaleesta »Laitteasetus« »Laitteasetuksen piktogrammi« voit tehdä seuraavat asetukset:

Ohjelmavaihe	Selitys
»Valitse kieli«	▶ Valitse kieli.
»Sammuta jälkeen«	▶ Aseta, minkä ajan kuluttua ENA-laitteen pitää automaattisesti kytkeytyä pois päältä.
»Yksiköt«	▶ Valitse vesimäärän yksikkö.
»Veden kovuus«	▶ Aseta käytettävän veden kovuus.
»Energiansäästö«	▶ Ota energiansäästötila käyttöön.
»Tuotenimi«	▶ Määrittele, pitääkö tuotenimien vai ainoastaan tuotekuvien näkyä aloitusnäytössä.

Ohjelmavaihe	Selitys
»Yhdistä lisälaitte«, »Irrrota lisälaitte« (Näkyvä vain silloin, kun käytetään JURA Smart Connect -lähetintä.)	► Yhdistä ENA langattoman yhteyden kautta JURA-ohjeilaitteeseen tai katkaise yhteys uudestaan.
»Valmistuslaskuri«, »Hoitolaskuri«	► Säilytä kokonaiskuva kaikista valmistetuista tuotteista ja kutsu esiin suoritettujen hoito-ohjelmien lukumäärä.
»Tehdasasetus«	► Palauta laitteen tehdasasetus.
»Versio«	Ohjelmistoversio
»Älykästila«	► Anna järjestää aloitusnäytössä näkyvät tuotteet sen mukaan, miten usein niitä on valmistettu.

Kieli

Voit valita ENA-laitteen kielen tässä ohjelmavaiheessa.

Esimerkki: Näin muutat kielen »Suomi« kieleksi »English«.

Edellytys: Aloitusnäyttö näkyy näytössä.

- Kosketa kohtaa »P«.
- Kosketa symbolia »Laitteasetus« .
- Kosketa kohtaa »Valitse kieli«.
- Kosketa kohtaa »< « tai »>«, kunnes näytössä näkyy haluttu kieli, esim. »English«.
- Kosketa kohtaa »Save«.
Näyttöön tulee lyhyesti näkyviin »Saved«.
- Kosketa niin monta kertaa kohtaa »Back«, että aloitusnäyttö on taas näkyvissä.

Automaattinen poiskytkentä

Voit säästää energiaa käyttämällä ENA-laitteen automaattista poiskytkentää. Kun toiminto on aktivoitu, ENA kytkeytyy pois päältä automaattisesti säädetyn ajan kuluttua laitteen viimeisen tehtävän jälkeen.

Automaattisen poiskytkennän voi asettaa 15 minuutiksi, 30 minuutiksi tai 1–9 tunniksi.

Edellytys: Aloitusnäyttö näkyy näytössä.

- Kosketa kohtaa »P«.
- Kosketa symbolia »Laitteasetus« .
- Kosketa kohtaa »Sammuta jälkeen«.
- Kosketa kohtaa »< « tai »>« asetuksen muuttamiseksi.
- Kosketa kohtaa »Tallenna«.
Näyttöön tulee lyhyesti näkyviin »Tallennettu«.
- Kosketa niin monta kertaa kohtaa »Takaisin«, että aloitusnäyttö on taas näkyvissä.

Vesimäärän yksikkö

Ohjelmavaiheessa »Yksiköt« voidaan asettaa vesimäärän yksikkö (»ml« tai »oz«).

Esimerkki: Näin muutat vesimäärän yksikön asetuksesta »ml« asetukseksi »oz«.

Edellytys: Aloitusnäyttö näkyy näytössä.

- Kosketa kohtaa »P«.
- Kosketa symbolia »Laitteasetus« .
- Kosketa kohtaa »Yksiköt«.
- Kosketa kohtaa »oz«.
- Kosketa kohtaa »Tallenna«.
Näyttöön tulee lyhyesti näkyviin »Tallennettu«.
- Kosketa niin monta kertaa kohtaa »Takaisin«, että aloitusnäyttö on taas näkyvissä.

sv

no

da

fi

Veden kovuuden asettaminen

Mitä kovempaa vesi on, sitä useammin ENA-laitteelle on tehtävä kalkinpoisto. Tämän takia on tärkeää määrittää oikea veden kovuus.

Veden kovuus on asetettu jo ensimmäisen käyttöönoton yhteydessä. Voit koska tahansa muuttaa tätä asetusta.

Veden kovuutta voidaan säätää portaattomasti välillä 1 °dH – 30 °dH.

Edellytys: Aloitusnäyttö näkyy näytössä.

- ▶ Kosketa kohtaa » P «.
- ▶ Kosketa symbolia »Laitteasetus« .
- ▶ Kosketa kohtaa »Veden kovuus«.
- ▶ Kosketa kohtaa » < « tai » > « asetuksen muuttamiseksi.
- ▶ Kosketa kohtaa »Tallenna«.
Näyttöön tulee lyhyesti näkyviin »Tallennettu«.
- ▶ Kosketa niin monta kertaa kohtaa »Takaisin«, että aloitusnäyttö on taas näkyvissä.

Tuotenimen näyttö

Määrittele, pitääkö tuotenimien vai ainoastaan tuotekuvien näkyä aloitusnäytössä.

Esimerkki: Näin **deaktivoit** aloitusnäytössä näkyvät tuotenimet.

Edellytys: Aloitusnäyttö näkyy näytössä.

- ▶ Kosketa kohtaa » P «.
- ▶ Kosketa symbolia »Laitteasetus« .
- ▶ Kosketa kohtaa » > «, kunnes ohjelmavaihe »Tuotenimi« näkyy näytössä.
- ▶ Kosketa kohtaa »Tuotenimi«.
- ▶ Kosketa kohtaa »Ei käytössä«.
- ▶ Kosketa kohtaa »Tallenna«.
Näyttöön tulee lyhyesti näkyviin »Tallennettu«.
- ▶ Kosketa niin monta kertaa kohtaa »Takaisin«, että aloitusnäyttö on taas näkyvissä.

Asetuksien palautus tehdasasetukseen

Ohjelmavaiheessa »Tehdasasetus« laite voidaan palauttaa tehdasasetuksiin.

Edellytys: Aloitusnäyttö näkyy näytössä.

- ▶ Kosketa kohtaa » P «.
- ▶ Kosketa symbolia »Laitteasetus« .
- ▶ Kosketa kohtaa » > «, kunnes ohjelmavaihe »Tehdasasetus« näkyy näytössä.
- ▶ Kosketa kohtaa »Tehdasasetus«.
»Palauta tehdasasetukset«
- ▶ Kosketa kohtaa »Kyllä«.
Näyttöön tulee lyhyesti näkyviin »Tallennettu«.

Kaikki asiakasasetukset (lukuun ottamatta »suodatinta« ja »veden kovuutta«) palautetaan tehdasasetuksiin. Tämän jälkeen ENA kytkettyy pois päältä.

Älykäs käyttötapa

ENA-laitteellasi on »älykäs käyttötapa«. Jos tämä käyttötapa on aktivoitu, aloitusnäytössä olevat tuotteet järjestetään jonkin ajan kuluttua valmistusten useuden mukaisesti uudelleen.

- i** Asetuksissa näkyvä **tähti** osoittaa, että »Älykäs käyttötapa« on aktivoitu.

Esimerkki: Näin **deaktivoit** »älykkään käyttötavan«.

Edellytys: Aloitusnäyttö näkyy näytössä.

- ▶ Kosketa kohtaa » P «.
- ▶ Kosketa symbolia »Laitteasetus« .
- ▶ Kosketa kohtaa » > «, kunnes ohjelmavaihe »Älykästila« näkyy näytössä.
- ▶ Kosketa kohtaa »Älykästila«.
- ▶ Kosketa kohtaa »Ei käytössä«.
- ▶ Kosketa kohtaa »Tallenna«.
Näyttöön tulee lyhyesti näkyviin »Tallennettu«.
- ▶ Kosketa niin monta kertaa kohtaa »Takaisin«, että aloitusnäyttö on taas näkyvissä.

Energiansäästötila

Ohjelmavaiheessa »Energiansäästö« voit asettaa energiansäästötilan:

- »Käytössä«
 - Pian viimeisimmän valmistuksen jälkeen ENA ei enää kuumene.
 - Ennen kahvijuoman, maitoa sisältävän kahvijuoman tai kuuman veden valmistamista laitteen on lämmitettävä.
- »Ei käytössä«
 - Kaikkia kahvijuomia, maitoa sisältäviä kahvijuomia ja kuumaa vettä voidaan valmistaa ilman odottamista.

Esimerkki: Näin kytket energiansäästötilan pois päältä.

Edellytys: Aloitusnäyttö näkyy näytössä.

- ▶ Kosketa kohtaa » P «.
- ▶ Kosketa symbolia »Laitteasetus« ⚙️.
- ▶ Kosketa kohtaa » > «, kunnes ohjelmavaihe »Energiansäästö« näkyy näytössä.
- ▶ Kosketa kohtaa »Energiansäästö«.
- ▶ Kosketa kohtaa »Ei käytössä«.
- ▶ Kosketa kohtaa »Tallenna«.
- Näyttöön tulee lyhyesti näkyviin »Tallennettu«.
- ▶ Kosketa niin monta kertaa kohtaa »Takaisin«, että aloitusnäyttö on taas näkyviissä.

Tietojen kysely

Alueelta »Laitteasetus« ⚙️ voit hakea seuraavia tietoja:

- »Valmistuslaskuri«: Valmistettujen kahvijuomien, maitoa sisältävien kahvijuomien ja kuuman veden valmistuksen lukumäärä
- »Hoitolaskuri«: Suoritettujen hoito-ohjelmien (puhdistus, kalkinpoisto) lukumäärä
- »Versio«: Ohjelmistoversio

Esimerkki: Näin kysyt valmistettujen kahvijuomien lukumäärää.

Edellytys: Aloitusnäyttö näkyy näytössä.

- ▶ Kosketa kohtaa » P «.
- ▶ Kosketa symbolia »Laitteasetus« ⚙️.

- ▶ Kosketa kohtaa » > «, kunnes ohjelmavaihe »Valmistuslaskuri« näkyy näytössä.
- ▶ Kosketa kohtaa »Valmistuslaskuri«.
- ▶ Kosketa kohtaa » > « saadaksesi muiden tuotteiden lukumäärän näkyviin.
- ▶ Kosketa niin monta kertaa kohtaa »Takaisin«, että aloitusnäyttö on taas näkyviissä.

5 Huolto

Yleistä hoidosta:

- Kosketa kohtaa » P « siirtyäksesi asetuksiin. Asetukset koostuvat kappaleesta »Hoito-tila« ⚙️ ja kappaleesta »Laitteasetus« »laitteasetuksen piktogrammi«. ENA-laitteen hoitoa ohjataan kappaleesta »Hoito-tila« ⚙️.
- Jos jokin hoito-ohjelma pitää käynnistää, asetuksiin tulee ilmoitus punaisella taustalla. Tämän ilmoituksen kautta pääset sitä napauttamalla suoraan kyseiseen hoito-ohjelmaan. Jos suoritettavia hoito-ohjelmia on useita, näkyviin tulee useita punaisella merkittyjä ilmoituksia. ENA-laite osoittaa ilmoituksen sisällä olevalla palkkinäytöllä hoito-ohjelmat, jotka on pian suoritettava.
- Suorita kulloinenkin hoito-ohjelma aina heti, kun sitä pyydetään.
- Suorita hygieniasyistä maitojärjestelmäpuhdistus **päivittäin**, kun olet valmistanut maitoa.

Laitteen huuhtelu

Voit käynnistää huuhtelun koska tahansa manuaalisesti.

Edellytys: Aloitusnäyttö näkyy näytössä.

- ▶ Aseta astia kahvisuuttimen alle.



- ▶ Kosketa kohtaa » P «.
- ▶ Kosketa kohtaa ☸.
- ▶ Kosketa kohtaa »Huuhtele kahvijärjestelmä«. Huuhtelu pysähtyy automaattisesti.

Maitojärjestelmän puhdistus

Jotta yhdistelmäsuuttimen maitojärjestelmä toimisi moitteettomasti, se on puhdistettava **päivittäin**, kun olet valmistanut maitoa.

HUOMIO

Väärän puhdistusaineen käyttö voi aiheuttaa vaurioita laitteeseen ja jäämiä veteen.

- ▶ Käytä ainoastaan alkuperäisiä JURA-huolto- tuotteita.

- i** JURAn maitojärjestelmän puhdistusainetta on saatavana erikoisliikkeistä.
- i** Käytä maitojärjestelmäpuhdistukseen toimitukseen sisältyvää säiliötä.

Edellytys: Aloitusnäyttö näkyy näytössä.

- ▶ Kosketa kohtaa » P «.
- ▶ Kosketa kohtaa »Pese maitojärjestelmä«.
- ▶ Kosketa kohtaa »Aloita«.
- ▶ »Pesuneste maitoj.« / »Raikas vesi«
- ▶ Irrota maitoletku maitosäiliöstä tai maidon- jäähdyttimestä.
- ▶ Täytä säiliön etuosaan (merkinä ☸) maitojärjestelmän puhdistusainetta **alempaan merkkiin** saakka.

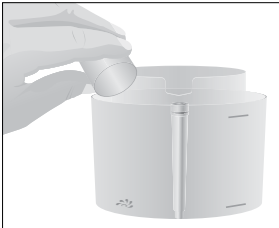

- ▶ Lisää sen jälkeen vettä **ylempään merkkiin** saakka.
- ▶ Aseta säiliö yhdistelmäsuuttimen alle.
- ▶ Yhdistä maitoletku säiliöön.

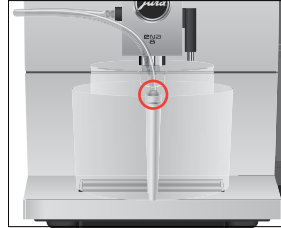

- i** Maitoletkussa on oltava liitoskappale, jotta se voidaan yhdistää oikein säiliöön.
- ▶ Kosketa kohtaa »Aloita«.
- ▶ »Pesee maitojärjestelmää«.
- Vaihe keskeytyy, »Raikas vesi«.
- ▶ Huuhtele säiliö perusteellisesti ja täytä etuosa puhtaalla vedellä **ylempään merkkiin** saakka.
- ▶ Aseta säiliö yhdistelmäsuuttimen alle ja liitä maitoletku uudestaan siihen.
- ▶ Kosketa kohtaa »Seuraava«.
- ▶ »Pesee maitojärjestelmää«.
- Vaihe pysähtyy automaattisesti.

Yhdistelmäsuuttimen irrottaminen ja huuhtelu

Jotta yhdistelmäsuutin toimii häiriöttä ja hygieenisesti, irrota ja huuhtele se **päivittäin** maitoa valmistettuasi.

- ▶ Irrota maitoletku ja huuhtele se perusteellisesti juoksevalla vedellä.

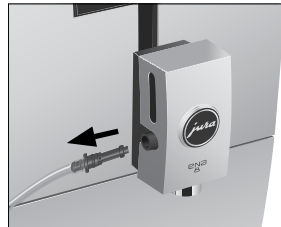

- ▶ Ota yhdistelmäsuuttimen kansi etukautta pois.



- ▶ Ota maitojärjestelmä yhdistelmäsuuttimesta.

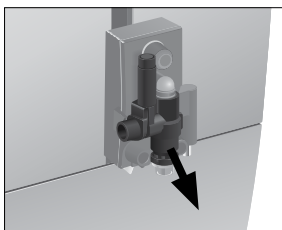

- ▶ Pura maitojärjestelmä erillisiin osiin.

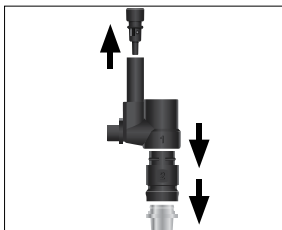

- ▶ Huuhtele kaikki osat juoksevilla vedellä. Jos maitojäämät ovat kuivuneet tiukasti kiinni, aseta erilliset osat ensin liuokseen, jossa on 250 ml kylmää vettä ja 1 mittakorkillinen JURA -maitojärjestelmän puhdistusainetta. Huuhtele erilliset osat lopuksi huolellisesti.

- ▶ Aseta ilmanottokappale paikalleen.

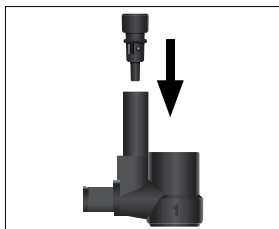

- ▶ Kokoa maitojärjestelmä uudestaan. Ota tällöin erillisten osien numerointi huomioon.

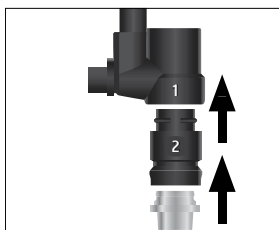

- ▶ Aseta yhteen liitetyt erilliset osat takaisin yhdistelmäsuuttimeen ja paina ne lujasti paikalleen.

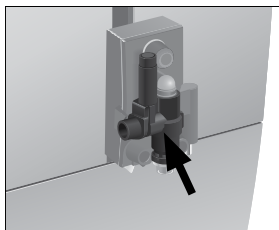

- ▶ Aseta yhdistelmäsuuttimen kansi takaisin paikalleen.



sv

no

da

fi

Suodattimen asennus/vaihto

ENA-laitteelle ei tarvitse tehdä kalkanpoistoa, jos käytät CLARIS Smart / Smart mini -suodatinpatruunaa.

- i** Kun suodatinpatruunan vaikutus on loppunut (riippuu asetetusta veden kovuudesta), ENA vaatii suodattimen vaihtoa.
- i** CLARIS Smart / Smart mini -suodatinpatruunoita on saatavissa erikoisliikkeistä.

Edellytys: Aloitusnäyttö näkyy näytössä. Symboli » P « palaa punaisena (jos suodatinta jo käytetään ja se on kulunut loppuun).

- ▶ Kosketa kohtaa » P «.
- ▶ Suodattimen symboli (I) palaa punaisena.
- ▶ Irrota vesisäiliö ja tyhjennä se.
- ▶ Ota käytetty suodatinpatruuna vesisäiliöstä.

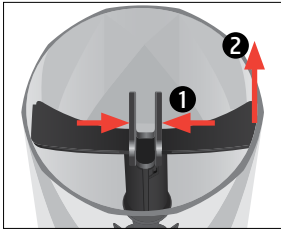

- ▶ Aseta suodatinpatruunan jatke ylös **uuteen** CLARIS Smart / Smart mini -suodatinpatruunaan.

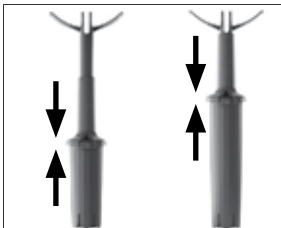

- ▶ Aseta suodatinpatruuna ja jatke vesisäiliöön.

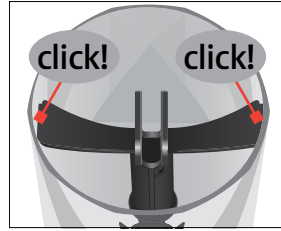

- ▶ Täytä vesisäiliö puhtaalla, kylmällä vedellä ja aseta se takaisin paikalleen. Laitte on automaattisesti havainnut, että suodatinpatruuna on juuri asennettu/ vaihdettu.
- ▶ Kosketa kohtaa »Takaisin«, niin kauan, että aloitusnäyttö on taas näkyvässä. »Suodatinta aktiv.«, Vesi valuu suoraan ylimääräisen veden astiaan. ENA on taas käyttövalmis.

Laitteen puhdistaminen

Kun juomia on valmistettu 160 tai käynnistyshuuh- teluja on tehty 80, ENA ilmoittaa puhdistuksen tarpeesta.

HUOMIO

Väärän puhdistusaineen käyttö voi aiheuttaa vaurioita laitteeseen ja jäämiä veteen.

- ▶ Käytä ainoastaan alkuperäisiä JURA-huolto- tuotteita.

- i** Puhdistusohjelma kestää n. 20 minuuttia.
- i** Älä keskeytä puhdistusohjelmaa. Keskeyttä- minen heikentää puhdistuksen laatua.
- i** JURA-puhdistustabletteja on saatavilla erikoisliikkeistä.

Edellytys: Aloitusnäyttö näkyy näytössä. Symboli » P « palaa punaisena.

- ▶ Kosketa kohtaa » P «.
- ▶ Ilmoitus »Pese« palaa punaisena.
- ▶ Kosketa kohtaa »Pese«.
- ▶ Kosketa kohtaa »Aloita«.
- ▶ »Tyhjennä kahvipurusäiliö.«

- ▶ Tyhjennä ylimääräisen veden astia ja kahvinporosäiliö ja aseta ne takaisin paikalleen.
- ▶ Aseta astia yhdistelmäsuuttimen alle.



- ▶ Kosketa kohtaa »Seuraava«. »Laitetta pestään.«, vettä valuu yhdistelmäsuuttimesta. Vaihe keskeytyy, »Lisää pesutabletti«.
- ▶ Avaa jauhetun kahvin täyttösuppilon kansi.
- ▶ Pistä JURA-puhdistustabletti täyttösuppiloon.

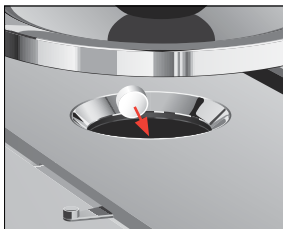

- ▶ Sulje täyttösuppilon kansi.
- ▶ Kosketa kohtaa »Seuraava«. »Laitetta pestään.«, vettä valuu useita kertoja yhdistelmäsuuttimesta. Vaihe pysähtyy automaattisesti. »Tyhjennä kahvipurussäiliö.«
- ▶ Tyhjennä ylimääräisen veden astia ja kahvinporosäiliö ja aseta ne takaisin paikalleen.

Laitteen kalkinpoisto

ENA kalkkeutuu käytön mukaan ja ilmoittaa automaattisesti kalkinpoiston tarpeesta. Kalkkeutuminen riippuu käytetyn veden kovuudesta.

- ❗ Jos käytät CLARIS Smart / Smart mini -suodatinpatruunaa, näyttöön ei tule vaatimusta kalkinpoistosta.

⚠ HUOMIO

Kalkinpoistoaineen joutuminen iholle tai silmiin voi aiheuttaa ärsytystä.

- ▶ Vältä kosketusta ihon ja silmien kanssa.
- ▶ Huuhtelee kalkinpoistoaine pois puhtaalla vedellä. Käänny lääkärin puoleen, jos ainetta joutuu silmiin.

HUOMIO

Väärän kalkinpoistoaineen käyttö voi aiheuttaa vaurioita laitteeseen ja jäämiä veteen.

- ▶ Käytä ainoastaan alkuperäisiä JURA-huolto- tuotteita.

HUOMIO

Jos kalkinpoisto keskeytetään, laite saattaa vaurioitua.

- ▶ Suorita kalkinpoisto kokonaan loppuun.

HUOMIO

Jos kalkinpoistoainetta joutuu herkille pinnoille (esim. marmorille), voi aiheutua vaurioita.

- ▶ Poista roiskeet heti.

- ❗ Kalkinpoisto-ohjelma kestää n. 40 minuuttia.

- ❗ JURA-kalkinpoistotabletteja on saatavilla erikoisliikkeistä.

Edellytys: Aloitusnäyttö näkyy näytössä. Symboli

» P « palaa punaisena.

- ▶ Kosketa kohtaa » P «. Ilmoitus »Kalkinpoisto« palaa punaisena.
- ▶ Kosketa kohtaa »Kalkinpoisto«.
- ▶ Kosketa kohtaa »Aloita«. »Tyhjennä ylimääräisen veden astia.«
- ▶ Tyhjennä ylimääräisen veden astia ja kahvinporosäiliö ja aseta ne takaisin paikalleen. »Lisää kalkinpoistoaine«
- ▶ Irrota vesisäiliö ja tyhjennä se.

SV

no

da

fi

5 Huolto

- ▶ Liuota 3 JURA-kalkinpoistotablettia täydellisesti 500 ml:aan vettä. Tämä voi kestää joitakin minuutteja.

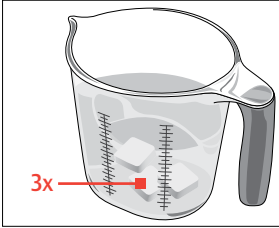

- ▶ Lisää liuos **tyhjään** vesisäiliöön ja aseta vesisäiliö paikalleen.
- ▶ Aseta yhdistelmäsuuttimen ja kuumavesisuuttimen alle astia.



- ▶ Kosketa kohtaa »**Seuraava**«. »Kalkinpoistoa suoritetaan«, vettä valuu useita kertoja yhdistelmäsuuttimesta ja kuumavesisuuttimesta. Vaihe keskeytyy, »**Tyhjennä ylimääräisen veden astia**«.»- ▶ Tyhjennä ylimääräisen veden astia ja kahvinporosäiliö ja aseta ne takaisin paikalleen. »**Huuhto vesisäiliö**» »**Täytä vesisäiliö**»- ▶ Tyhjennä astia, ja aseta se kuumavesi- ja yhdistelmäsuuttimen alle.
- ▶ Irrota vesisäiliö ja huuhtelee se perusteellisesti.
- ▶ Täytä vesisäiliö puhtaalla, kylmällä vedellä ja aseta se takaisin paikalleen.
- ▶ Kosketa kohtaa »**Seuraava**«. kalkinpoistovaihetta jatketaan. Vaihe keskeytyy, »**Tyhjennä ylimääräisen veden astia**«.»

- ▶ Tyhjennä ylimääräisen veden astia ja kahvinporosäiliö ja aseta ne takaisin paikalleen.

i Jos kalkinpoisto keskeytyy odottamattomasti, huuhtelee vesisäiliö huolellisesti.

Vesisäiliön kalkinpoisto

Vesisäiliö voi kalkkeutua. Tee vesisäiliölle kalkinpoisto ajoittain häiriöttömän toiminnan varmistamiseksi.

- ▶ Irrota vesisäiliö.
- ▶ Jos käytät CLARIS Smart / Smart mini -suodatinpatruunaa, poista se.
- ▶ Liuota 3 JURA-kalkinpoistotablettia täyteen vesisäiliöön.
- ▶ Anna kalkinpoistoliuoksen vaikuttaa vesisäiliössä useita tunteja (esim. yön yli).
- ▶ Tyhjennä vesisäiliö ja huuhtelee se perusteellisesti.
- ▶ Jos käytät CLARIS Smart / Smart mini -suodatinpatruunaa, aseta se takaisin paikalleen.
- ▶ Täytä vesisäiliö puhtaalla, kylmällä vedellä ja aseta se takaisin paikalleen.

Papusäiliön puhdistaminen

Kahvipavuissa saattaa olla ohut rasvakerros, joka tarttuu papusäiliön seinämiin. Tällaiset jäämät voivat vaikuttaa negatiivisesti kahvin laatuun. Puhdista tämän takia papusäiliö ajoittain.

Edellytys: Näytössä lukee »**Täytä papusäiliö**«.»

- ▶ Kytkte laite pois päältä Päälle/Pois-näppäimellä .
- ▶ Irrota arominsuojakansi.
- ▶ Puhdista papusäiliö kuivalla, pehmeällä liinalla.
- ▶ Täytä papusäiliö pavuilla ja sulje arominsuojakansi.

6 Ilmoitukset näytössä

Aloitusnäytössä näkyvät ilmoitukset

Ilmoitus	Syy/seuraus	Toimenpide
»Täytä vesisäiliö«	Vesisäiliö on tyhjä. Valmistus ei ole mahdollista.	► Täytä vesisäiliö (katso luku 3 »Päivittäinen käyttö – Vesisäiliön täyttäminen«).
»Tyhjennä kahvipurussäiliö.« / »Tyhjennä ylimääräisen veden astia.«	Kahvinporosäiliö on täynnä. / Ylimääräisen veden astia on täynnä. Valmistus ei ole mahdollista.	► Tyhjennä kahvinporosäiliö ja ylimääräisen veden astia (katso luku 3 »Päivittäinen käyttö – Päivittäinen hoito«).
»Ylimääräisen veden astia ei asennettu.«	Ylimääräisen veden astia ei ole oikein tai ollenkaan paikallaan. Valmistus ei ole mahdollista.	► Aseta ylimääräisen veden astia paikalleen.
»Täytä papusäiliö.«	Papusäiliö on tyhjä. Et voi valmistaa kahvijuomia, kuuman veden ja maidon valmistus on mahdollista.	► Täytä papusäiliö (katso luku 1 »Valmistelut ja käyttöönotto – Papusäiliön täyttäminen«).
»Liian kuuma«	Järjestelmä on liian lämmin huolto-ohjelman aloittamiseksi.	► Odota muutama minuutti, kunnes järjestelmä on jäähtynyt tai valmista kahvijuoma tai kuumaa vettä.

Asetuksissa näkyvät ilmoitukset

Ilmoitus	Syy/seuraus	Toimenpide
Suodatinsymboli asetuksissa palaa punaisena.	Suodatinpatruunan vaikutus on loppunut.	► Vaihda CLARIS-suodatinpatruuna Smart / Smart mini (katso luku 5 »Huolto – Suodattimen asennus/vaihto«).
»Pese«	ENA vaatii puhdistusta.	► Tee puhdistus (katso luku 5 »Huolto – Laitteen puhdistaminen«).
»Kalkinpoisto«	ENA vaatii kalkinpoistoa.	► Tee kalkinpoisto (katso luku 5 »Huolto – Laitteen kalkinpoisto«).
»Pese maitojärjestelmä«	ENA vaatii maitojärjestelmäpuhdistusta.	► Suorita maitojärjestelmäpuhdistus (katso luku 5 »Huolto – Maitojärjestelmän puhdistus«).

SV

no

da

fi

7 Häiriöiden korjaaminen

Ongelma	Syy/seuraus	Toimenpide
Maidon vaahdottamisessa ei muodostu riittävästi vaahtoa tai maitoa roiskuu yhdistelmäsuuttimesta.	Yhdistelmäsuutin on likainen.	<ul style="list-style-type: none"> ▶ Puhdista yhdistelmäsuuttimen maitojärjestelmä (katso luku 5 »Huolto – Maitojärjestelmän puhdistus«). ▶ Pura ja huuhtelee yhdistelmäsuutin (katso luku 5 »Huolto – Yhdistelmäsuuttimen irrottaminen ja huuhtelu«).
Kahvia valmistettaessa kahvia valuu vain tipoitain.	Kahvi tai jauhettu kahvi on jauhettu liian hienoksi ja tukkii järjestelmän. Veden kovuutta ei ole ehkä asetettu oikein.	<ul style="list-style-type: none"> ▶ Aseta jauhin karkeammalle tai käytä karkeammaksi jauhettua kahvia (katso luku 2 »Valmistus – Jauhimen säätäminen«). ▶ Tee kalkinpoisto (katso luku 5 »Huolto – Laitteen kalkinpoisto«).
»Täytä vesisäiliö« ei näy näytössä, vaikka vesisäiliö on tyhjä.	Vesisäiliö on hyvin kalkkeutunut.	▶ Tee vesisäiliölle kalkinpoisto (katso luku 5 »Huolto – Vesisäiliön kalkinpoisto«).
Jauhin pitää erittäin kovaa ääntä.	Jauhimessa on vieraita esineitä.	▶ Ota yhteyttä maasi asiakaspalveluun (katso luku 11 »JURA-yhteystiedot / Oikeudelliset huomautukset«).
»ERROR 2« tai »ERROR 5« näkyy näytössä.	Jos laite on ollut pitkään kylmässä, lämmitys voi olla estetty turvallisuusyryistä.	▶ Lämmitä laite huoneenlämmössä.
Näytössä näkyy muita »ERROR«-ilmoituksia.	–	▶ Kytke ENA pois päältä Päälle/Pois-näppäimellä ☺. Ota yhteyttä maasi asiakaspalveluun (katso luku 11 »JURA-yhteystiedot / Oikeudelliset huomautukset«).

i Jos häiriöitä ei voi korjata, ota yhteyttä oman maasi asiakaspalveluun (katso luku 11 »JURA-yhteystiedot / Oikeudelliset huomautukset«).

8 Kuljetus ja ympäristöä koskevien säännösten mukainen hävittäminen

Kuljetus / Järjestelmän tyhjentäminen

Säilytä ENA-laitteen pakkaus. Sitä voidaan käyttää kuljetussuojana.

ENA on suojattava pakkaselta kuljetuksen aikana, ja tämän takia laite on tyhjennettävä.

Edellytys: Aloitusnäyttö näkyy näytössä.

- ▶ Irrota maitoetku yhdistelmäsuuttimesta.
- ▶ Aseta astia kuumavesisuuttimen alle.



- ▶ Kosketa tuotekarusellin symbolia siirtyäksesi tuotekarusellinäkymään.
- ▶ Kosketa kohtaa » > «, kunnes »**Kuuma vesi**« näkyy näytössä.
- ▶ Kosketa kohtaa »**Kuuma vesi**«.
- ▶ Irrota vesisäiliö ja tyhjennä se. Kuumavesisuuttimesta valuu vettä niin kauan, kunnes järjestelmä on tyhjä. »**Täytä vesisäiliö**«
- ▶ Paina Päälle/Pois-näppäintä . ENA on pois päältä.

Hävittäminen

Hävitä vanhat laitteet ympäristöä koskevien säännösten mukaan.



Vanhoissa laitteissa on arvokkaita, kierrätykseen sopivia materiaaleja, jotka on hyödynnettävä. Hävitä vanhat laitteet tämän takia sopivaa keräysjärjestelmää käyttäen.

9 Tekniset tiedot

Jännite	220–240 V ~, 50 Hz
Teho	1450 W
Vaatimustenmukaisuusmerkki	CE
Pumpun paine	staattinen maks. 15 bar
Vesisäiliön tilavuus (ilman suodatinta)	1,1 l
Papusäiliön tilavuus	125 g
Kahvinporosäiliön tilavuus	n. 10 annosta
Johdon pituus	n. 1,2 m
Paino	Alumiiniversio: n. 10,9 kg Kaikki muut versiot: n. 9,4 kg
Mitat (L × K × S)	271 × 32,3 × 44,5 cm
Maitojärjestelmä	HP1

Langattomat yhteydet:

CLARIS Smart / Smart mini	Taajuuskaista 13,56 MHz Suurin lähetysteho
-suodatinpatruuna (RFID-teknologia)	< 1 mW
JURA Smart Connect (Bluetooth-yhteys)	Taajuuskaista 2,4 GHz Suurin lähetysteho
	< 1 mW

SV

no

da

fi

10 Hakemisto

A

- Älykäs käyttötapa 112
- Arominsuojakansi
 - Papusäiliö, jossa arominsuojakansi 99
- Asetukset 102, 110, 113
 - Pysyvät asetukset ohjelmointitilassa 110
- Asiakaspalvelu 124
- Automaattinen poiskytkentä 111

B

- Bluetooth 121

C

- Caffè Barista 106
- Cappuccino 106
- Cappuccino-puhdistus
 - Maitojärjestelmän puhdistus 114
- CLARIS Smart mini -suodatinpatruuna
 - Asennus 116
 - Vaihto 116

E

- Energiansäästötila 113
- Ensimmäinen käyttöönotto 103
- Espresso 105
- Espresso doppio 105
- EU-vaatimustenmukaisuusvakuutus 124

F

- Flat white -kahvi 106

H

- Häiriöiden korjaaminen 120
- Hävittäminen 121
- Hoito
 - Päivittäinen hoito 109
 - Säännöllinen hoito 110
- Huolto 113
 - Päivittäinen hoito 109
 - Säännöllinen hoito 110
- Huoltoliitântä 99
- Huuhtelu
 - Laite 113

I

- Ilmoitukset näytössä 119

J

- Järjestelmän tyhjentäminen 121
- Jauhatusaste
 - Jauhatusasteen säätörengas 99, 107
 - Jauhimen säätäminen 107

Jauhekahvi

- Jauhettu kahvi 106
- Jauhesäiliö
 - Jauhetulle kahville tarkoitettu jauhesäiliö 99
- Jauhettu kahvi 106
 - Jauhetulle kahville tarkoitettu jauhesäiliö 99
 - Jauhetun kahvin mittalusikka 99
- Jauhetun kahvin mittalusikka 99
- JURA
 - Yhteystiedot 124

K

- Kahvi 105
- Kahvinporosäiliö 98
- Kalkinpoisto
 - Laite 117
 - Vesisäiliö 118
- Käynnistys 109
- Käyttöönotto, ensimmäinen 103
- Kieli 111
- Kosketusnäyttö 98, 102
- Kuljetus 121
- Kuppitaso 98
- Kuuman veden suutin 98
- Kuuma vesi 107

L

- Laite
 - Huuhtelu 113
 - Kalkinpoisto 117
 - Käynnistys 109
 - Päivittäinen hoito 109
 - Poiskytkentä 110
 - Puhdistaminen 116
 - Säännöllinen hoito 110
 - Sijoittaminen 103
- Langaton yhteys 102, 105, 116, 121
- Latte macchiato 106

M

- Määräysten mukainen käyttö 100
- Maito
 - Maidon liittäminen 104
- Maitojärjestelmä 121
 - Puhdistus 114
- Maitokahvi 106

N

- Näppäin
 - Päälle/Pois-näppäin 99
- Näyttö
 - Kosketusnäyttö 98, 102
- Näyttö, ilmoitukset 119

O

- Oheislaitteen yhdistäminen 105
- Ohitusvesimäärä 106
- Ohjelmointitila 110
 - Älykäs käyttötapa 112
 - Asetuksien palautus tehdasasetukseen 112
 - Automaattinen poiskytkentä 111
 - Energiansäästötila 113
 - Kieli 111
 - Tietojen kysely 113
 - Tuotenimen näyttö 112
 - Veden kovuuden asettaminen 112
 - Vesimäärän yksikkö 111
- Ongelmat
 - Häiriöiden korjaaminen 120
- Osoitteet 124

P

- Päivittäinen hoito 109
- Papusailiö
 - Papusailiö, jossa arominsuojakansi 99
 - Puhdistaminen 118
 - Täyttäminen 103
- Poiskytkentä 110
 - Automaattinen poiskytkentä 111
- Puhdistaminen
 - Laite 116
 - Papusailiö 118
- Puhelinnumero 124
- Pysyvät asetukset ohjelmointitilassa 110

R

- RFID 121
- Ristretto 105

S

- Säännöllinen hoito 110
- Sähköliitäntä
 - Tekniset tiedot 121
- Sijoittaminen
 - Laitteen sijoittaminen 103
- Smart Connect -lähetin 99, 105
- Suodatin
 - Asennus 116
 - Vaihto 116
- Suutin
 - Korkeussäädettävä yhdistelmäsuutin 98
 - Kuuman veden suutin 98
- Symbolien kuvaukset 97

T

- Täyttäminen
 - Papusailiö 103
 - Vesisäiliö 109
- Täyttösuppilo
 - Jauhettun kahvin täyttösuppilo 99
- Tehdasasetus
 - Asetuksien palautus tehdasasetukseen 112
- Tekniset tiedot 121
 - Maitojärjestelmä 121
- Tietojen kysely 113
- Tukinnumero 124
- Tuoteasetukset
 - Muuttaminen 108
- Tuoteasetuksien muuttaminen 108
- Tuotenimen näyttö 112
- Turvallisuus 100
 - Turvallisuusohjeita 100

V

- Vaatimustenmukaisuusvakuutus 124
- Valmistus 105, 106
 - Cappuccino 106
 - Espresso 105
 - Espresso doppio 105
 - Espresso macchiato 106
 - Flat white -kahvi 106
 - Jauhettu kahvi 106
 - Kahvi 105
 - Kuuma vesi 107
 - Latte macchiato 106
 - Ristretto 105
- Veden kovuus
 - Veden kovuuden asettaminen 112
 - Veden kovuuden määrittäminen 103
- Verkkojohto 98
- Vesimäärän yksikkö 111
- Vesisäiliö 98
 - Kalkinpoisto 118
 - Täyttäminen 109
- Viat
 - Häiriöiden korjaaminen 120

Y

- Yhdistelmäsuutin
 - Irrottaminen ja huuhtelu 114
 - Korkeussäädettävä yhdistelmäsuutin 98
- Yhteystiedot 124
- Ylimääräisen veden astia 98
 - Alusta 98
- Ylimääräisen veden astian alusta 98

sv

no

da

fi

11 JURA-yhteystiedot / Oikeudelliset huomautukset

11 JURA-yhteystiedot / Oikeudelliset huomautukset

JURA Elektroapparate AG
Kaffeeweltstrasse 10
CH-4626 Niederbuchsiten
Puh. +41 (0)62 38 98 233

- i** Muut maakohtaiset yhteystiedot löydät internetistä osoitteesta **jura.com**.
- i** Mikäli tarvitset tukea laitteesi käytössä, ohjeita löytyy nettisivulta **jura.com/service**.

Direktiivit

Laite on seuraavien direktiivien mukainen:

- 2014/35/EU – Pienjännitedirektiivi
- 2014/30/EU – Sähkömagneettinen yhteensopivuus
- 2009/125/EY – Energiasäädösdirektiivi
- 2011/65/EU – RoHS-direktiivi
- 2014/53/EU – Radiolaitedirektiivi

Yksityiskohtaisen EU-vaatimustenmukaisuusvakuutuksen ENA löydät sivulta **jura.com/conformity**.

Tekniset muutokset

Oikeus teknisiin muutoksiin pidätetään. Tässä käyttöohjeessa käytetty kuvitus on tyyliä, eikä siinä esitetä laitteen alkuperäisiä värejä. ENA-laite voi olla yksityiskohdiltaan erilainen.

Palautte

Mielipiteesi on meille tärkeä! Käytä sivustolla **jura.com** annettuja yhteydenottomahdollisuuksia.

Tekijänoikeudet

Käyttöohjeessa on tietoja, jotka on suojattu tekijänoikeudella. Ohjeen kopioiminen tai kääntäminen toiselle kielelle on kiellettyä ilman JURA Elektroapparate AG:ltä etukäteen saatua kirjallista lupaa.