

jura®



Käyttöohjeet A7/A700



A7/A700 kahvikoneesi

A7/A700 kahvikoneesi	2
Symbolien kuvaukset.....	3
Säätimet	4
Tärkeitä tietoja	6
Oikea käyttö.....	6
Turvallisuutesi vuoksi.....	6
1 Valmistelut ja käyttöönotto	8
JURA Internetissä.....	8
Kolmivärinen selkeä tekstinäyttö.....	8
Koneen asennus.....	8
Papusäiliön täyttäminen.....	9
Ensimmäinen käyttöönotto.....	9
Ensimmäinen käyttökerta suodattimen aktivoinnilla.....	9
Ensimmäinen käyttöönotto ilman suodatinpatruunan aktivointia.....	10
Veden kovuuden määrittäminen.....	10
Maidon liittäminen.....	11
2 Valmistus	11
Espresso, kahvi.....	11
Kaksi espressoa ja kaksi kahvia.....	12
Latte macchiato, cappuccino.....	12
Maitovaahdot.....	12
Valmiiksi jauhettu kahvi.....	12
Kupin kokoa vastaavan vesimäärän pysyvä asetus.....	13
Kahvimylyn säätäminen.....	13
Kuuma vesi.....	14
3 Päivittäinen käyttö	14
Vesisäiliön täyttäminen.....	14
Koneen päälle kytkentä.....	14
Päivittäinen huolto.....	14
Säännöllinen huolto.....	14
Koneen päältä kytkentä.....	15
4 Pysyvät asetukset ohjelmointitilassa	15
Tuotteet.....	15
Veden kovuuden asettaminen.....	16
Automaattinen virrankatkaisu.....	16
Vesimäärän yksikkö.....	16
Kieli.....	17
5 Huolto	17
Koneen huuhtelu.....	17
Maitojärjestelmän huuhtelu.....	18
Maitojärjestelmän puhdistus.....	18



Yhdistelmäsuuttimen irrottaminen ja huuhtelu	19
Suodattimen asennus ja aktivointi	20
Suodattimen vaihto	20
Koneen puhdistus	21
Kalkinpoisto koneesta	22
Kalkinpoisto vesisäiliöstä	23
Papusäiliön puhdistaminen	23
6 Näytölle tulevat ilmoitukset	24
7 Vianetsintä	25
8 Kuljetus ja ympäristöystävällinen hävittäminen	26
Kuljetus / Järjestelmän tyhjentäminen	26
Hävittäminen	26
9 Tekniset tiedot	26
10 Hakemisto	27
11 JURA yhteystiedot / Juridiset tiedot	30

Symbolien kuvaukset

Varoituksia

	VAROITUS	Kiinnitä aina huomiota tietoihin, jotka on merkitty sanoilla VAARA tai VAROITUS.
	VAARA	Merkkisana VAROITUS kiinnittää huomiosi vakavan loukkaantumisen vaaraan ja merkisana VAARA vähäisemmän vamman vaaraan.
VAARA	VAARA	VAARA kiinnittää huomiosi koneelle mahdollisesti aiheutuvaan vahinkoon.

Käytetyt symbolit

-  **Kehotus ryhtyä toimenpiteisiin.** Tämä symboli merkitsee sitä, että Sinua kehoitetaan ryhtymään toimenpiteeseen.
-  **Tietoa ja vinkkejä,** jotka tekevät JURA-laitteesi käytöstä vieläkin helpompaa.

READY

Näytölle tuleva ilmoitus

Säätimet



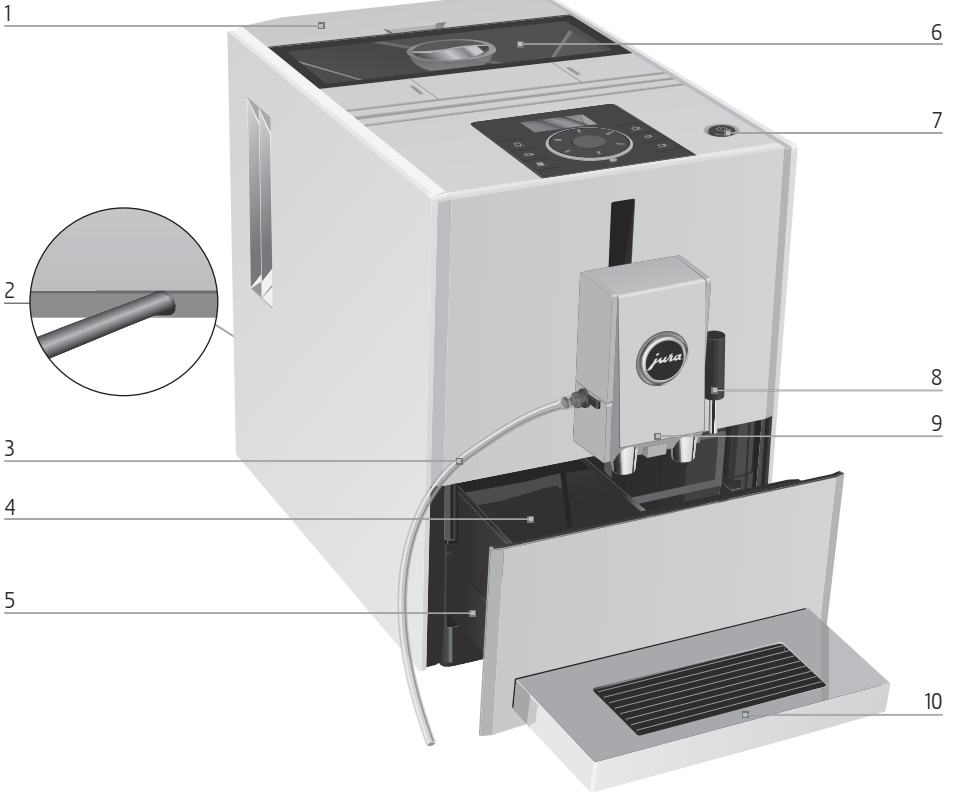



Säätimet

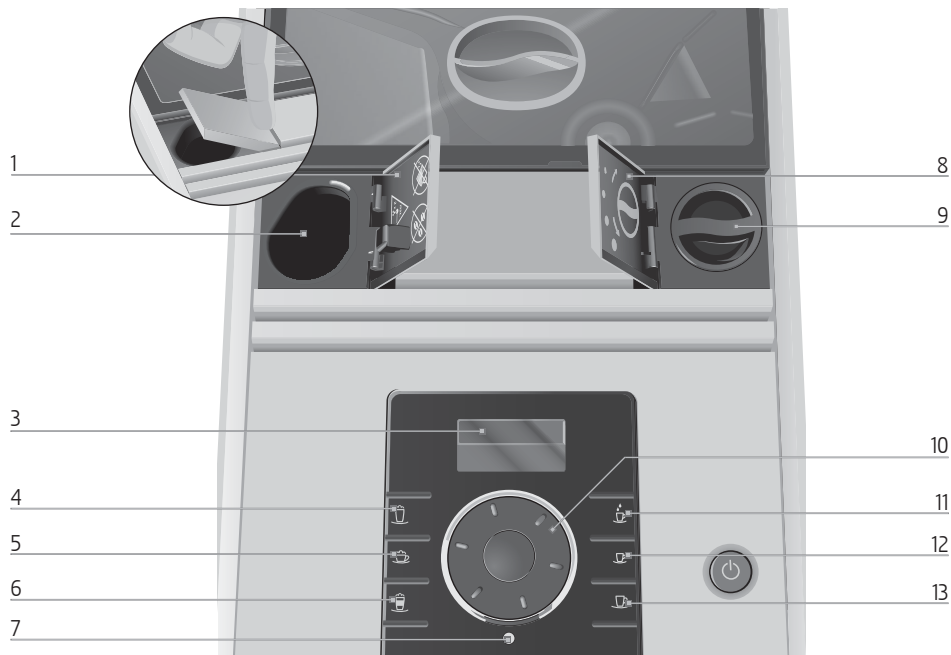

- 1 Vesisäiliö
- 2 Verkkovohto (laitteen takaosa)
- 3 Maitoputki
- 4 Kahvinporosäiliö
- 5 Tippakaukalo

- 6 Papusäiliö, jossa aromit säilyttävä kansi
- 7 On/Off -painike 
- 8 Kuumavesisuutin
- 9 Yhdistelmäsuutin, jonka korkeus säädettävissä
- 10 Kuppitaso



- | | | | |
|---|---|----|--|
| 1 | Jauhetun kahvin täyttösuppilon kansi | 8 | Kahvimyllyn säätökytkimen suojakansi |
| 2 | Valmiiksi jauhetun kahvin täyttösuppilo | 9 | Kahvimyllyn säätökytkin |
| 3 | Näyttö | 10 | Kiertökytkin |
| 4 |  Maitovahto-painike | 11 |  Kuuma vesi - painike |
| 5 |  Cappuccino -painike | 12 |  Espresso -painike |
| 6 |  Latte Macchiato -painike | 13 |  Kahvi-painike |
| 7 | Kiertökytkimen tilan näyttö | | |

Lisävarusteet

Astia maitojärjestelmän puhdistukseen



Valmiiksi jauhetun kahvin mittalusikka

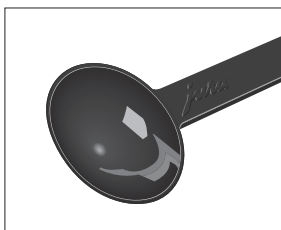

Valmiiksi jauhetun kahvin täyttösuppilo

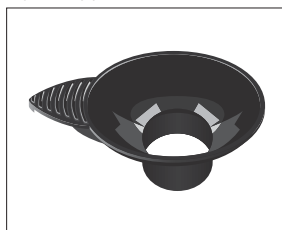

Tärkeitä tietoja

Oikea käyttö

Laite on suunniteltu ja tarkoitettu kotitalouskäyttöön.

Se on tarkoitettu vain kahvin valmistamiseen ja maidon ja veden lämmittämiseen. Kaikki muunlainen käyttö on määräysten vastaista. JURA Elektroapparate AG ei vastaa seurauksista, jotka johtuvat määräysten vastaisesta käytöstä.

Ennen kuin alat käyttää konetta, lue nämä ohjeet huolellisesti ja kokonaan läpi ja noudata niitä. Takuuhuolto ei ole käytettävissä sellaisten vahinkojen ja vikojen korjaamiseen, jotka ovat aiheutuneet siitä, että käyttöohjeita ei ole noudatettu. Säilytä tätä käyttöohjetta kahvikoneen läheisyydessä ja luovuta se seuraavalle käyttäjälle laitteen mukana.

Turvallisuutesi vuoksi

Lue huolellisesti seuraavat tärkeät turvallisuusohjeet ja noudata niitä. Näin vältät sähköiskusta aiheutuvan hengenvaaran:

- Älä käytä koskaan laitetta, jossa on vaurioita tai jonka verkkojohto on vaurioitunut.
- Jos havaitset merkkejä vaurioista, esimerkiksi savun hajua, irrota

laite heti verkosta ja ota yhteyttä JURAn huoltopalveluun.

- Koskee malleja, joissa on kiinteä verkkojohto: Jos tämän laitteen verkkojohto on vaurioitunut, se on jätettävä suoraan JURAn korjattavaksi tai toimitettava JURAn valtuuttamaan huoltoliikeseen.
- Koskee malleja, joissa on irrotettava verkkojohto: Jos tämän laitteen verkkojohto on vaurioitunut, sen tilalle on vaihdettava erityinen verkkojohto, joka on tilattavissa joko JURAlta suoraan tai JURAn valtuuttamasta huoltoliikkeestä.
- Varmista, että JURA-kahvikonetta eikä sen sähköjohtoa ole sijoitettu kuumien pintojen lähelle.
- Varmista, että virtajohto ei jää minnekään kiinni eikä hankaa teräviä kulmia vasten.
- Älä koskaan avaa ja korjaa laitetta itse. Älä tee laitteeseen mitään muutoksia, joita ei ole kuvattu käyttöohjeessa. Laitteessa on sähköä johtavia osia. Avaaminen aiheuttaa hengenvaaran.
- Korjauksia saavat tehdä vain JURAn valtuuttamat huoltoliikkeet käyttäen alkuperäisiä varaosia ja lisäosia.
- Koneen kytkemiseksi täysin ja turvallisesti irti virtalähteestä kat-

kaise ensin JURA -kahvikoneesta virta On/Off-painikkeella. Vastan jälkeen voit irrottaa pistokkeen pistorasiasta.

Suuttimet ovat kuumia; palovammariski.

- Sijoita kone niin, että lapset eivät pääse käsiksi siihen.
- Älä kosketa kuumia osia. Käytä laitteen mukana toimitettuja kahvoja.

Vaurioitunut laite ei ole turvallinen ja voi aiheuttaa loukkaantumisia ja tulipalon. Vältä vauriot ja niiden myötä mahdolliset loukkaantumiset ja paloriskit seuraavilla tavoilla:

- Älä koskaan jätä verkkojohtoa roikkumaan vapaana. Verkkojohto voi aiheuttaa kompastumisen tai vaurioitua.
- Suojaa JURA-laitetta sään vaikutuksilta, esim. sateelta, pakkaselta ja suoralta auringonpaisteelta.
- Älä upota JURA-laitetta, verkkojohtoa tai liitäntöjä veteen.
- Älä laita JURA-laitetta tai sen erillisiä osia astianpesukoneeseen.
- Ennen laitteen puhdistamista kytke JURA pois päältä On/Off-painikkeesta. Pyyhi JURA-kahvikoneesi aina mieluummin kostealla kuin märällä rätillä ja suojaa se pitkäaikaisilta vesiroiskeilta.

- Liitä kone ainoastaan arvokilvessä ilmoitettuja tietoja vastaavaan verkkojännitteeseen. Arvokilpi sijaitsee JURA-laitteesi alapuolella. Lisätietoja löydät näistä käyttöohjeista (katso Lukua 9, ”Tekniset tiedot”).
- Liitä JURA suoraan kodin verkko-pistorasiaan. Monelle pistokkeelle tarkoitettujen adapterien tai jatkojohtojen käyttö voi aiheuttaa ylikuumentumista.
- Käytä ainoastaan alkuperäisiä JURA -hoitotuotteita. Sellaisten tuotteiden käyttö, jotka eivät ole JURAn nimenomaisesti suosittelemia, voi vahingoittaa kahvikonetta.
- Älä käytä emäksisiä puhdistusaineita koneen puhdistukseen, käytä pehmeää liinaa ja mietoa pesuainetta.
- Älä käytä lisäaineilla käsiteltyjä kahvipapuja tai karamellisoituja kahvipapuja.
- Täytä vesisäiliö vain raikkaalla, kylmällä vedellä.
- Jos olet pidemmän aikaa pois laitteen käyttöpaikalta, katkaise laitteesta virta On/Off-painikkeella ja irrota pistoke seinästä.
- Lapset saavat huoltaa tai puhdistaa laitetta ainoastaan vastuullisesti.

sen täysi-ikäisen henkilön valvonnassa.

- Älä anna lasten leikkiä koneella.
- Älä päästä alle 8-vuotiaita lapsia koneen lähelle tai valvo heitä koko ajan.
- 8-vuotiaat ja sitä vanhemmat lapset saavat käyttää laitetta ilman valvontaa vain, jos heitä on opastettu käyttämään sitä turvalisesti. Lasten tulee kyetä tunnistamaan ja ymmärtämään laitteen virheellisestä käytöstä aiheutuvat mahdolliset vaarat.

Henkilöt, mukaan lukien lapset

- jotka fyysisten, sensoristen tai henkisten ominaisuuksiensa tai
- kokemattomuutensa tai tietämättömyytensä
- takia eivät kykene käyttämään laitetta turvallisesti, saavat käyttää laitetta vain vastuussa olevan henkilön valvonnassa tai ohjauksessa.

Turvallisuus CLARIS Blue -suodatinpatruunaa käsiteltäessä:

- Säilytä suodatinpatruunat lasten ulottumattomissa.
- Säilytä suodatinpatruunat kuivassa paikassa ja suljetussa pakkauksessa.
- Suojaa suodatinpatruunat kuumuudelta ja suoralta auringonpaisteelta.

- Älä käytä vaurioituneita suodatinpatruunoita.
- Älä avaa suodatinpatruunoita.

1 Valmistelut ja käyttöönotto

JURA Internetissä

Käy kotisivullamme. JURAN kotisivuilta (www.jura.com) löydät lisäksi mielenkiintoisia ja ajan tasalla olevia omaa JURA -laitettasi sekä kaikkia kahviin liittyviä asioita koskevia tietoja.

Kolmivärinen selkeä tekstinäyttö

JURA-laitteessa on kolmivärinen selkeä tekstinäyttö. Näyttötekstin väreillä on seuraavat merkitykset:

- Vihreä: JURA on käyttövalmis.
- Punainen: JURA kehottaa käyttäjää suorittamaan jonkin toimenpiteen.
- Keltainen: Olet ohjelmointitilassa.

Koneen asennus

Asentaessasi JURA-laitetta käyttöä varten ota seuraavat asiat huomioon:

- Aseta laite vaakatasossa olevalle tasolle, joka ei ole arka vedelle.
- Valitse JURA-laitteen sijoituspaikka niin, että laite on suojassa ylikuumenemiselta. Huolehdi, että ilmanvaihtoaukot eivät peity.



Papusäiliön täyttäminen

VAARA

Lisäaineilla (esim. sokerilla) käsitellyt pavut, valmiiksi jauhettu tai pakastekuivattu kahvi vahingoittaa kahvimylyä.

- ▶ Täytä papusäiliö vain käsittelemättömillä kahvipavuilla.

- ▶ Ota papusäiliön aromit säilyttävä kansi pois.
- ▶ Poista mahdollinen lika tai vieraat esineet, joita saattaa olla papusäiliössä.
- ▶ Lisää kahvipavut papusäiliöön.
- ▶ Sulje papusäiliö.

Ensimmäinen käyttöönotto

Ensimmäisen käyttöönoton aikana voit valita, haluatko käyttää JURA-laitetta CLARIS Blue -suodatinpatruunan **kanssa** vai **ilman sitä**. Suosittelemme, että suodatinpatruunaa käytetään, kun veden kovuus on vähintään 10° dH. Jos et tiedä käytetyn veden kovuutta, voit selvittää sen seuraavaksi (katso luku 1 ”Valmistelut ja käyttöönotto – Veden kovuuden määrittäminen”).

VAROITUS

Sähköiskusta aiheutuva hengenvaara vaurioitunutta verkkojohtoa käytettäessä.

- ▶ Älä käytä koskaan laitetta, jossa on vaurioita tai jonka verkkojohto on vaurioitunut.

Edellytys: Papusäiliö on täytetty.

- ▶ Liitä verkkojohdon pistoke pistorasiaan.
- ▶ Paina On/Off button  -painiketta laitteen käynnistämiseksi.

SPRACHE DEUTSCH

- ▶ Käännä kiertokytkintä, kunnes näytöllä lukee haluttu kieli, esim. LANGUAGE ENGLISH.

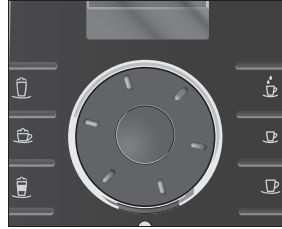

- ▶ Paina kiertokytkintä vahvistaaksesi kieliasetuksen.

OK, kieli on nyt asetettu.

FILTER ✓ / YES ✓

- i** Päätä nyt, haluatko käyttää JURA-laitetta CLARIS Blue -suodatinpatruunan **kanssa** vai **ilman sitä**.

Ensimmäinen käyttökerta suodattimen aktivoinnilla

- ▶ Paina kiertokytkintä.
OK
INSERT FILTER
- ▶ Irtota vesisäiliö.
- ▶ Avaa suodattimen pidin.
- ▶ Aseta suodatinpatruuna vesisäiliöön kevyesti painamalla.



- ▶ Sulje suodattimen pidin. Se lokahtaa kuuluvasti paikalleen.

- i** Suodatin lakkaa toimimasta kahden kuukauden kuluttua. Aseta päivämäärä

1 Valmistelut ja käyttöönotto

veisäiliössä olevan suodattimen pitimen päivämäärälevyyn

- i . ▶ Täytä veisäiliö raikkaalla, kylmällä vedellä ja laita se takaisin paikalleen.

INSERT FILTER

- ▶ Laita astia (vähintään 500 ml) kuumavesisuuttimen ja yhdistelmäsuuttimen alle.



- ▶ Paina kiertokytkintä.
FILTER RINSING, vettä valuu kuumavesisuuttimesta.

- i Voit keskeyttää suodattimen huuhtelun koska tahansa painamalla mitä tahansa painiketta. Paina kiertokytkintä jatkaaksesi suodattimen huuhtelua.

- i Vesi saattaa värjäytyä hieman. Tämä ei ole terveydelle vaarallista eikä heikennä makua.

Suodattimen huuhtelu pysähtyy automaattisesti. SYSTEM FILLING, vettä valuu yhdistelmäsuuttimesta.

HEATING
READY

- ▶ Paina kiertokytkintä.

OK
FILL WATER TANK

- ▶ Irrota veisäiliö.



- ▶ Täytä veisäiliö raikkaalla, kylmällä vedellä ja laita se takaisin paikalleen.

PRESS ROTARY

- ▶ Laita astia yhdistelmäsuuttimen ja kuumavesisuuttimen alle.



- ▶ Paina kiertokytkintä.

SYSTEM FILLING, järjestelmä täyttyy vedellä.

HEATING
READY

Ensimmäinen käyttöönotto ilman suodatinpatruunan aktivointia

- ▶ Käännä kiertokytkintä, kunnes näytöllä on FILTER --/NO --.

- ▶ Paina kiertokytkintä.

OK
16 ° JH

- ▶ Käännä kiertokytkintä muuttaaksesi veden kovuuden asetusta, esim. asetukseen

25 ° JH.

Veden kovuuden määrittäminen

Voit selvittää veden kovuuden käyttämällä vakiona toimitukseen sisältyviä Aquadur®-testiliuskoja.

- ▶ Pidä testiliuskaa hetken (yhden sekunnin) ajan juoksevan veden alla.

- ▶ Ravista vesi pois.
- ▶ Odota n. yksi minuutti.
- ▶ Tarkista veden kovuusaste Aquadur®- testiliuskan värjäytymän mukaan ja pakkauksessa olevan kuvauksen avulla.

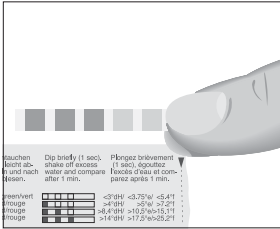

Nyt voit asettaa veden kovuuden.

Maidon liittäminen

JURA-kahvikoneesi valmistaa hienoa, kermamaista, höyhenenkevyttä maitovaahtoa, jolla on täydellinen koostumus. Tärkein maidon vaahdottamiselle asetettava vaatimus on maidon lämpötila 4-8 °C. Tämän vuoksi suosittelemme käyttämään maidon jäähdintä tai maidon tyhjiösäiliötä.

- ▶ Irrota yhdistelmäsuuttimen suojapäällinen.

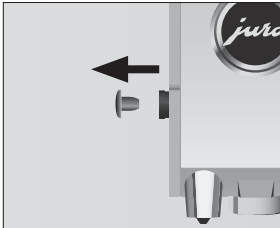

- ▶ Liitä maitoputki yhdistelmäsuuttimeen.

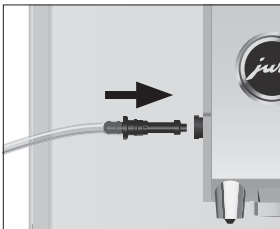

- ▶ Liitä maitoputken toinen pää maitosäiliöön tai upota se maitotölkkiin.

- ▶ Varmista, että maidon täyttökorkeus **ei** ole **korkeammalla** kuin maitoputken liitäntä yhdistelmäsuuttimeen.

2 Valmistus

- ▶ Voit keskeyttää valmistuksen koska tahansa kahviuoman, maitoa sisältävän kahviuoman tai kuumien veden valmistuksen aikana. Paina tällöin mitä tahansa painiketta.
- ▶ Ennen jauhamista tai sen aikana voit muuttaa espresson ☞, kahvin ☞, cappuccinon ☞ ja latte macchiaton ☞ **kahvin voimakkuuden** asetusta kääntämällä kiertokytkintä.
- ▶ Voit muuttaa ennalta asetettuja **määriä** (esim. maitovaahdon tai veden määrää) valmistuksen aikana kääntämällä kiertokytkintä.
- ▶ Voit seurata valmistuksen tilaa tilapalkista.

Kahvi maistuu parhaimmalta kuumana. Kylmä posliinikuppi jäädyttää juoman – ja huonontaa makua. Tästä syystä suosittelemme esilämmittämään kupit. Täysi kahvin aromi pystyy kehittymään ainoastaan esilämmitetyissä kupeissa. Voit hankkia JURA-kupinlämmittimen erikoistuneelta jälleenmyyjältä.

Voit tehdä pysyviä asetuksia kaikille tuotteille ohjelmointitilassa (katso luku 4 ”Pysyvät asetukset ohjelmointitilassa – Tuotteet”).

Espresso, kahvi

Espresson ☞ ja kahvin ☞ valmistus tapahtuu seuraavasti.

Esimerkki: Näin valmistat yhden kahvin.

Edellytys: Näytöllä lukee READY.

- ▶ Laita kuppi yhdistelmäsuuttimen alle.
- ▶ Paina Kahvi-painiketta valmistuksen aloittamiseksi.

☞ COFFEE, esiasetettu vesimäärä valuu kuppiin.

2 Valmistus

Valmistus pysähtyy automaattisesti.

READY

Kaksi espressoa ja kaksi kahvia

Kahden espresson ja kahden kahvin valmistus tapahtuu tämän saman mallin mukaisesti.

Esimerkki: Valmistaa kaksi espressoa.

Edellytys: Näytöllä lukee READY.

- ▶ Laita kaksi espressokuppia yhdistelmäsuuttimen alle.

 ▶ **Paina Espresso –painiketta kaksi kertaa** (kahden sekunnin sisällä) aloittaaksesi valmistuksen.



i Huomaa, että kun valmistetaan kaksi erikoiskahvia, jälkimmäinen annos valmistetaan heti ensimmäisen jälkeen.

Valmistus pysähtyy automaattisesti.

READY

Latte macchiato, cappuccino

JURA-laitteella valmistat latte macchiaton tai cappuccinon napinpainalluksella. Älä vedä tällöin lasia tai kuppia pois.

Latte macchiato  ja cappuccino  valmistetaan seuraavan mallin mukaisesti.

Esimerkki: Näin valmistat latte macchiaton.

Edellytys: Näytöllä lukee READY. Maito on liitetty yhdistelmäsuuttimeen.

- ▶ Laita lasi yhdistelmäsuuttimen alle.

 ▶ **Paina Latte Macchiato -painiketta.**
LATTE MAC , maitovaahtoa valmistetaan. Valmistus pysähtyy automaattisesti, kun ennalta asetettu maitomäärä on saavutettu.

FAUSE

i Valmistuksessa on lyhyt tauko, jonka aikana lämmin maito erottuu maitovaahdosta. Näin latte macchiatoon muodostuvat juomalle tyypilliset kerrokset. Voit määrittää tauon

pituuden ohjelmointitilassa (katso luku 4 ”Pysyvät asetukset ohjelmointitilassa – Tuotteet”).

LATTE MAC , kahvin valmistus alkaa.

Ennalta määritetty vesimäärä valuu lasiin.

Valmistus pysähtyy automaattisesti.

READY / M-RINSE

Maitovaahto

Edellytys: Näytetään READY. Maito on liitetty yhdistelmäsuuttimeen.

- ▶ Laita kuppi yhdistelmäsuuttimen alle.

 ▶ **Paina Maitovaahto-painiketta.**

MILK, maitovaahto valmistetaan.

Valmistus pysähtyy automaattisesti, kun esiasetettu maitomäärä saavutetaan.

READY / M-RINSE

Valmiiksi jauhettu kahvi

Voit valita toisen kahvisekoituksen, esimerkiksi kofeiinittoman kahvin, valmiiksi jauhetun kahvin täyttösuppilolla.

- i** Älä lisää jauhettua kahvia koskaan yhtä täyttä mittalusikkaa enempää.
- i** Älä käytä liian hienoksi jauhettua kahvia. Se voi tukkia järjestelmän, ja kahvi valuu vain tipoitain.
- i** Jos olet lisännyt liian vähän jauhettua kahvia, näytölle tulee NOT ENOUGH POWDER ja JURA keskeyttää toimenpiteen.
- i** Haluamasi kahvijuoma on valmistettava n. 1 minuutin kuluessa jauhetun kahvin lisäämisestä. Muuten JURA keskeyttää toimenpiteen ja on jälleen käyttövalmis.

Kahvin, espresson, cappuccinon ja latte macchiaton valmistaminen valmiiksi jauhetusta kahvista tapahtuu seuraavasti.

Esimerkki: Valmistaa kupillinen kahvia valmiiksi jauhetusta kahvista.

Edellytys: Näytöllä lukee READY.

- ▶ Laita kuppi yhdistelmäsuuttimen alle.

- ▶ Avaa valmiiksi jauhetun kahvin täyttösuppilon kansi.

FILL POWDER

- ▶ Aseta valmiiksi jauhetun kahvin täyttösuppilo jauhesäiliöön.

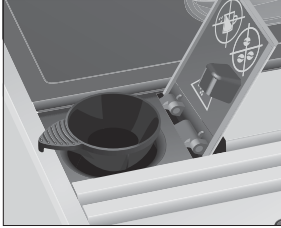

- ▶ Lisää täyttösuppiloon täysi mittalusikallinen valmiiksi jauhettua kahvia.
- ▶ Sulje valmiiksi jauhetun kahvin täyttösuppilon kansi.

SELECT BUTTON



- ▶ Paina Kahvi-painiketta valmistuksen aloittamiseksi.
COFFEE, ennalta määritetty vesimäärä valuu kuppiin.
Valmistus pysähtyy automaattisesti.
READY

Kupin kokoa vastaavan vesimäärän pysyvä asetetus

On helppo asettaa pysyvästi vesimäärä kaikille erikoiskahveille ja kuumalle vedelle kupin koon mukaan. Säädä määrää kerran seuraavassa esimerkissä näytetyllä tavalla. Aina kun valmistat juoman tulevaisuudessa, valmistetaan tämä vesimäärä.

Esimerkki: Aseta cappuccinon määrä **pysyvästi** kupin kokoa vastaavaksi.

Edellytys: Näytöllä lukee **READY**. Maito on liitetty yhdistelmäsuuttimeen.

- ▶ Laita kuppi yhdistelmäsuuttimen alle.



- ▶ **Pidä** Cappuccino-painiketta **painettuna**, kunnes näytölle ilmestyy **ENOUGH MILK?**.



- ▶ **Vapauta** Cappuccino-painike. Maitovahto valmistetaan.

- ▶ Paina mitä tahansa painiketta, kun kupissa on riittävästi maitovaahtoa.

OK

ENOUGH COFFEE ?, kahvi valuu kuppiin.

- ▶ Paina mitä tahansa painiketta, kun kupissa on riittävästi kahvia.

OK, CAPPUCCINO, cappuccinolle asetetut määrät on tallennettu pysyvästi.
READY



- Voit muuttaa tätä asetusta koska tahansa toistamalla edellä kuvatut vaiheet.

Kahvimyllyn säätäminen

Voit säätää kahvimyllyä jatkuvalla asteikolla vastaamaan käyttämäsi kahvin paahtoa.

VAARA

Jos säädät jauhatuksen hienousastetta, kun kahvimylly ei ole käynnissä, kahvimyllyn säätökytkin voi vaurioitua.

- ▶ Säädä jauhatuksen hienousastetta, vain kun kahvimylly on käynnissä.

Jauhatuksen hienousasetus on oikea, jos kahvi virtaa tasaisesti kahvisuuttimesta. Lisäksi muodostuu hienoa, paksua 'cremaa'.

Esimerkki: Halutessasi vaihtaa jauhatuksen hienousastetta espresson valmistuksen **aikana**, toimi seuraavasti.

- ▶ Laita kuppi yhdistelmäsuuttimen alle.
- ▶ Avaa kahvimyllyn säätökytkimen kansi.



- ▶ Paina Espresso-painiketta valmistuksen aloittamiseksi.

3 Päivittäinen käyttö

- ▶ Käännä kahvimyllyn säätökytkintä haluttuun asentoon kahvimyllyn **ollessa käynnissä**. Ennalta määritetty vesimäärä valuu kuppiin. Valmistus pysähtyy automaattisesti.
READY

Kuuma vesi

⚠ VAARA

Kuumien vesiroiskeiden aiheuttama palovamma-vaara.

- ▶ Vältä suoraa kosketusta ihoon.

Edellytys: Näytöllä lukee **READY**.

- ▶ Laita kuppi kuumavesisuuttimen alle.



- ▶ Paina Kuuma vesi -painiketta.

WATER, ennalta määritetty vesimäärä valuu kuppiin.

Valmistus pysähtyy automaattisesti.

READY

3 Päivittäinen käyttö

Vesisäiliön täyttäminen

Koneen päivittäinen huolto ja hygienia käsitel-täessä maitoa, kahvia ja vettä ovat avain täydelli-seen kahvinvalmistustulokseen joka valmistus-kerta. Tästä syystä vesi tulee vaihtaa **päivittäin**.

VAARA

Maito, kupliva mineraalivesi tai muut nesteet voivat vahingoittaa vesisäiliötä tai konetta.

- ▶ Täytä vesisäiliö ainoastaan raikkaalla, kylmällä vedellä.
- ▶ Irrota vesisäiliö ja huuhto se kylmällä vedellä.



- ▶ Täytä vesisäiliö raikkaalla, kylmällä vedellä ja laita se takaisin paikoilleen.

Koneen päälle kytkentä

- ▶ Laita astia yhdistelmäsuuttimen alle.
- ▶ Paina On/Off-painiketta kytkeäksesi koneen päälle.

RINSE, järjestelmä huuhtoo itsensä.

Toimenpide pysähtyy automaattisesti.

READY

Päivittäinen huolto

Varmistaaksesi sen, että JURA-kahvikoneesi palvelee Sinua luotettavasti monen vuoden ajan ja voidaksesi taata parhaan mahdollisen kahvin laadun, kone vaatii päivittäistä huoltoa.

- ▶ Vedä tippakaukalo ulos.
- ▶ Tyhjennä kahvinporosäiliö ja tippakaukalo. Huuhto ne molemmat lämpimällä vedellä.

i Tyhjennä kahvinporosäiliö aina, kun kone on **kytkettynä päälle**. Tämä on ainoa tapa nollata kahvinporolaskuri.

- ▶ Laita kahvinporosäiliö ja tippakaukalo takaisin paikoilleen.
- ▶ Huuhto vesisäiliö puhtaalla vedellä.
- ▶ Puhdista yhdistelmäsuutin (katso Luku 5 ”Huolto – Yhdistelmäsuuttimen irrottaminen ja huuhtelu”).
- ▶ Pyyhi koneen pinta puhtaalla, pehmeällä, kostealla liinalla (esim. mikrokuutiulinalla).

Säännöllinen huolto

Suorita seuraavat huoltotoimenpiteet **säännöllisesti** tai **tarvittaessa**:

- Hygienesyistä suosittelemme vaihtamaan maitoputken säännöllisin välein (noin 3 kuukauden välein). Vaihtoputkia on saatavilla erikoisliikkeissä (JURAn alkuperäiset maitojärjestelmien lisävarustesarjat).
- Puhdista vesisäiliö sisäpuolelta esim. harjalla. Löydät lisätietoa vesisäiliöstä näistä käyttöoh-

4 Pysyvät asetukset ohjelmointitilassa

- ▶ Käännä kiertokytkintä, kunnes näytöllä lukee EXIT.
- ▶ Paina kiertokytkintä poistuaksesi ohjelma-kohtasta.
PRODUCT
- ▶ Käännä kiertokytkintä, kunnes näytöllä lukee EXIT.
- ▶ Paina kiertokytkintä poistuaksesi ohjelmointitilasta.
READY

Veden kovuuden asettaminen

- i** Veden kovuutta ei voi asettaa, jos käytät CLARIS Blue -suodatinpatruunaa, joka on aktivoitu ohjelmointitilassa.

Mitä kovempaa vesi on, sitä useammin JURA-laitteelle on tehtävä kalkinpoisto. Tämän takia on tärkeää määrittää veden kovuus oikein.

Veden kovuutta voidaan säätää portaattomasti välillä 1° dH – 30° dH.

Edellytys: Näytöllä lukee READY.

- ▶ Paina kiertokytkintä ja **pidä** sitä **painettuna**, kunnes näytölle ilmestyy RINSE.
- ▶ Käännä kiertokytkintä, kunnes näytöllä lukee HARDNESS is displayed.
- ▶ Paina kiertokytkintä päästäksesi ohjelman kohtaan.
15° dH (esimerkki)
- ▶ Käännä kiertokytkintä, muuttaaksesi asetusta.
- ▶ Paina kiertokytkintä vahvistaaksesi asetuksen.
OK, veden kovuus on nyt asetettu.
HARDNESS
- ▶ Käännä kiertokytkintä, kunnes näytöllä lukee EXIT.
- ▶ Paina kiertokytkintä poistuaksesi ohjelmointitilasta.
READY

Automaattinen virrankatkaisu

Voit säästää energiaa käyttämällä JURA-laitteen automaattista virrankatkaisua. Kun toiminto on aktivoitu, JURA kytkeytyy pois päältä automaattisesti säädetyn ajan kuluttua laitteen viimeisen tehtävän jälkeen.

Automaattisen virrankatkaisun ajaksi voidaan asettaa aika 15 minuutista 9 tuntiin.

Edellytys: Näytöllä lukee READY.

- ▶ Paina kiertokytkintä ja **pidä** sitä **painettuna**, kunnes näytölle ilmestyy RINSE.
- ▶ Käännä kiertokytkintä, kunnes näytöllä lukee OFF AFTER.
- ▶ Paina kiertokytkintä siirtyäksesi ohjelman kohtaan.
2 HRS (esimerkki)
- ▶ Käännä kiertokytkintä, muuttaaksesi asetusta.
- ▶ Paina kiertokytkintä vahvistaaksesi asetuksen.
OK, päältäkytkentäaika on asetettu.
OFF AFTER
- ▶ Käännä kiertokytkintä, kunnes näytöllä lukee EXIT.
- ▶ Paina kiertokytkintä poistuaksesi ohjelmointitilasta.
READY

Vesimäärän yksikkö

Halutessasi vaihtaa vesimäärän yksikön arvosta 'ml' arvoksi 'oz'.

Edellytys: Näytöllä lukee READY.

- ▶ Paina kiertokytkintä ja **pidä** sitä **painettuna**, kunnes näytölle ilmestyy RINSE.
- ▶ Käännä kiertokytkintä, kunnes näytöllä lukee DISPLAY.
- ▶ Paina kiertokytkintä siirtyäksesi ohjelman kohtaan.
ML (esimerkki)
- ▶ Käännä kiertokytkintä, muuttaaksesi asetusta.

- ▶ Paina kiertokytkintä vahvistaaksesi asetuksen.
OK, vesimäärän yksikkö on nyt asetettu.
DISPLAY
- ▶ Käännä kiertokytkintä, kunnes näytöllä lukee EXIT.
- ▶ Paina kiertokytkintä poistuaksesi ohjelmointitilasta.
READY

Kieli

Tässä ohjelmakohdassa voit asettaa JURA-laitteen kielen.

Esimerkki: Vaihda kieli kielestä ENGLISH kieleksi DEUTSCH.

Edellytys: Näytöllä lukee READY.

- ▶ Paina kiertokytkintä ja **pidä** sitä **painettuna**, kunnes näytölle ilmestyy RINSE.
- ▶ Käännä kiertokytkintä, kunnes näytöllä lukee LANGUAGE.
- ▶ Paina kiertokytkintä siirtyäksesi ohjelmakohdan.
ENGLISH
- ▶ Käännä kiertokytkintä, kunnes näytöllä lukee DEUTSCH.
- ▶ Paina kiertokytkintä vahvistaaksesi asetuksen.
OK, kieli on nyt asetettu.
SPRACHE
- ▶ Käännä kiertokytkintä, kunnes näytöllä lukee EXIT.
- ▶ Paina kiertokytkintä poistuaksesi ohjelmointitilasta.
BEREIT

5 Huolto

JURA-kahvikoneessasi on seuraavat sisäänrakennetut huolto-ohjelmat:

- Koneen huuhtelu (RINSE)
- Yhdistelmäsuuttimen maitojärjestelmän huuhtelu (M-RINSE)

- Yhdistelmäsuuttimen maitojärjestelmän puhdistus (M-CLEAN)
- Suodattimen vaihto (FILTER) (vain jos suodatin on aktivoitu)
- Koneen puhdistus (CLEAN)
- Koneen kalkinpoisto (DE-SCALE)

- i** Puhdista kone tai suorita kalkinpoisto, huuhtele maitojärjestelmä tai vaihda suodatin, kun sinua kehoitetaan tekemään niin.
- i** Hygieniasyistä maitojärjestelmä tulisi puhdistaa **päivittäin**, kun olet valmistanut maitoa.
- i** Voit aloittaa huolto-ohjelman koska tahansa ohjelmointitilassa (ohjelmakohta RINSE).

Koneen huuhtelu

Edellytys: Näytöllä lukee READY.

- ▶ Laita astia yhdistelmäsuuttimen alle.



- ▶ Paina kiertokytkintä ja **pidä** sitä **painettuna**, kunnes näytölle ilmestyy RINSE.
- ▶ Paina kiertokytkintä siirtyäksesi ohjelmakohdan.
M-CLEAN
- ▶ Käännä kiertokytkintä, kunnes näytöllä lukee RINSE.
- ▶ Paina kiertokytkintä huuhtelun käynnistämiseksi.
RINSING, järjestelmä huuhtelee itsensä.
Toimenpide pysähtyy automaattisesti.
READY

Maitojärjestelmän huuhtelu

Joka kerta kun maitoa on valmistettu, JURA kehottaa suorittamaan maitojärjestelmän huuhtelun.

Edellytys: Näytöllä lukee **READY / M-RINSE**.

- ▶ Laita astia yhdistelmäsuuttimen alle.



- ▶ Paina kiertokytkintä maitojärjestelmän huuhtelun aloittamiseksi. **RINSING**, maitojärjestelmä huuhdellaan. Huuhtelu pysähtyy automaattisesti. Näytölle ilmestyy **READY**.

Maitojärjestelmän puhdistus

Varmistaaksesi sen, että yhdistelmäsuuttimen maitojärjestelmä toimii aina kunnolla, sinun tulee puhdistaa se **päivittäin**, kun olet valmistanut maitoa.

VAARA

Jos käytetään vääränlaista puhdistusainetta, kone voi vahingoittua ja/tai veteen voi jäädä puhdistusainejäämiä.

- ▶ Käytä ainoastaan alkuperäisiä JURA-hoitotuotteita.

- i** JURA maitojärjestelmän puhdistusainetta on saatavilla erikoisliikkeissä.
- i** Halutessasi puhdistaa maitojärjestelmän käytä koneen mukana toimitettua astiaa.
 - ▶ Paina kiertokytkintä ja **pidä** sitä **painettuna**, kunnes näytölle ilmestyy **RINSE**.
 - ▶ Paina kiertokytkintä siirtyäksesi ohjelmakohtaan.

M-CLEAN

- ▶ Paina kiertokytkintä maitojärjestelmän puhdistuksen aloittamiseksi. **AGENT FOR M-CLEAN**
- ▶ Poista maitoputki maitosäiliöstä tai -tölkistä.
- ▶ Lisää maitojärjestelmän puhdistusainetta astian etuosaan **alempaan** merkkiin asti (osoitettu symbolilla .

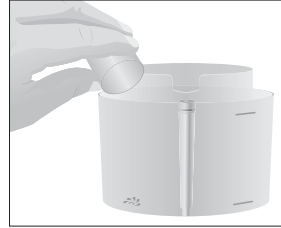

- ▶ Täytä sen jälkeen astia vedellä **ylempään** merkkiin asti.
- ▶ Laita astia yhdistelmäsuuttimen alle.
- ▶ Liitä maitoputki astiaan.

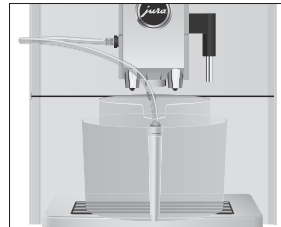

- i** Voidaksesi liittää maitoputken astiaan oikein, putken täytyy asentaa liitoskappale.
 - ▶ Paina kiertokytkintä. **CLEANING**, maitojärjestelmä ja putki puhdistetaan. Toimenpide keskeytyy, **WATER FOR M-CLEAN**.
 - ▶ Huuhdo astia huolellisesti ja täytä etuosa 250 ml:lla raikasta vettä.
 - ▶ Laita astia yhdistelmäsuuttimen alle ja liitä maitoputki uudestaan astiaan.
 - ▶ Paina kiertokytkintä.

CLEANING, maitojärjestelmä ja putki huuhdellaan raikkaalla vedellä. Toimenpide pysähtyy automaattisesti. READY

Yhdistelmäsuuttimen irrottaminen ja huuhtelu

Jotta yhdistelmäsuutin toimii häiriöttä ja hygieenisesti, irrota ja huuhtele se **päivittäin** maitoa valmistettuasi.

- ▶ Irrota maitoputki ja huuhtele se huolellisesti juoksevalla vedellä.
- ▶ Paina vapautuslaitteita ja vedä yhdistelmäsuutin alas ja irti.

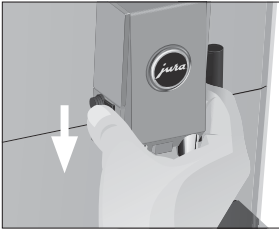

- ▶ Paina maitojärjestelmä alas ja irrota se.

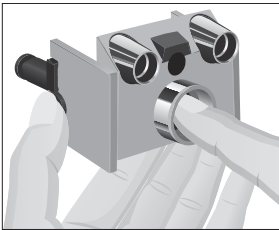

- ▶ Pura maitojärjestelmä yksittäisiin osiinsa.

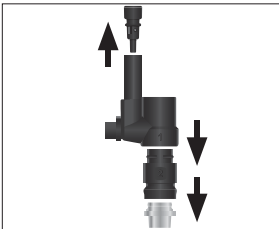

- ▶ Huuhtele kaikki osat juoksevalla vedellä. Jos niihin on kuivunut kiinni paljon maitojäämiä, liota osia ensin liuoksessa, jossa on 250 ml kylmää vettä ja 1 korkillinen JURAn maitojärjestelmän puhdistusainetta, ja huuhtele tämän jälkeen huolellisesti.
- ▶ Laita ilmanottoputki paikalleen.

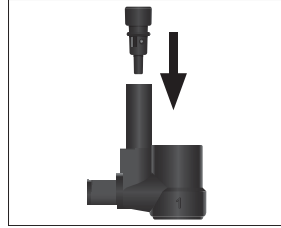

- ▶ Kokoja maitojärjestelmä uudelleen, kiinnitä huomiota osien numerointiin.

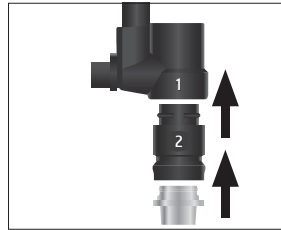

- ▶ Kiinnitä yhteen kootut yksittäiset osat yhdistelmäsuuttimeen ja paina ne kiinni. Ne napsahtavat kuuluvasti paikoilleen.
- ▶ Asenna yhdistelmäsuutin laitteeseen. Se loksahtaa kuuluvasti paikalleen.

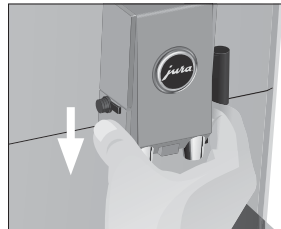

Suodattimen asennus ja aktivointi

JURA-laitteelle ei tarvitse tehdä kalkinpoistoa, jos käytät CLARIS Blue -suodatinpatruunaa. Jos et ole aktivoinut suodatinpatruunaa ensimmäisen käyttöönoton yhteydessä, voit tehdä sen nyt seuraavasti.

- i** Suorita vaihe ”Suodattimen asennus” keskeytyksettä. Näin varmistat, että JURA toimii mahdollisimman hyvin.

Edellytys: Näytöllä lukee **READY**.

- ▶ Paina kiertokytkintä ja **pidä** sitä **painettuna**, kunnes näytölle ilmestyy **RINSE**.
- ▶ Käännä kiertokytkintä, kunnes näytöllä lukee **FILTER —**.
- ▶ Paina kiertokytkintä siirtyäksesi ohjelmakohtaan. **NO —**
- ▶ Käännä kiertokytkintä, kunnes näytöllä lukee **YES √**.
- ▶ Paina kiertokytkintä vahvistaaksesi asetuksen. **OK**
INSERT FILTER
- ▶ Irrota vesisäiliö ja tyhjennä se.
- ▶ Avaa suodattimen pidin.
- ▶ Aseta suodatinpatruuna vesisäiliöön kevyesti painaen.

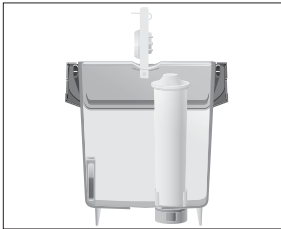

- ▶ Sulje suodattimen pidin. Se lokahtaa kuuluvasti paikalleen.
- i** Suodatin lakkaa toimimasta kahden kuukauden kuluttua. Aseta päivämäärä vesisäiliön suodattimen pitimessä olevaan päivämäärälevyyn.

- ▶ Täytä vesisäiliö raikkaalla, kylmällä vedellä ja laita se takaisin paikalleen.
- ▶ Laita astia (vähintään 500 ml) kuumavesisuuttimen alle.



- ▶ Paina kiertokytkintä. **FILTER RINSING**, vettä valuu kuumavesisuuttimesta.
- i** Voit keskeyttää suodattimen huuhtelun koska tahansa painamalla mitä tahansa painiketta. Paina kiertokytkintä jatkaaksesi suodattimen huuhtelua.
- i** Vesi saattaa värjäytyä hieman. Tämä ei ole terveydelle vaarallista eikä heikennä makua.

Suodattimen huuhtelu pysähtyy automaattisesti.

HEATING

READY

Suodatin on nyt aktivoitu.

Suodattimen vaihto

- i** Kun suodattimen läpi on virrannut 50 litraa vettä, suodatin lakkaa toimimasta. JURA-laite kehottaa automaattisesti vaihtamaan suodattimen.
- i** Suodatin lakkaa toimimasta kahden kuukauden kuluttua. Aseta päivämäärä vesisäiliön suodattimen pitimessä olevaan päivämäärälevyyn.
- i** Jos CLARIS Blue -suodatinpatruunaa ei ole aktivoitu ohjelmointitilassa, sinua ei kehoiteta vaihtamaan suodatinta.

Edellytys: Näytöllä lukee **FILTER / READY**.

- ▶ Paina kiertokytkintä.
INSERT FILTER
- ▶ Irrota vesisäiliö ja tyhjennä se.
- ▶ Avaa suodattimen pidin ja ota vanha suodatinpatruuna pois.
- ▶ Laita uusi suodatinpatruuna vesisäiliöön kevyesti painaen.

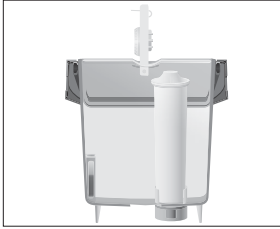

- ▶ Sulje suodattimen pidin. Se lokahtaa kuuluvasti paikalleen.
- ▶ Täytä vesisäiliö raikkaalla, kylmällä vedellä ja laita se takaisin paikalleen.
- ▶ Laita astia (vähintään 500 ml) kuumavesisuuttimen alle.



- ▶ Paina kiertokytkintä.
FILTER RINSING, vettä valuu kuumavesisuuttimesta.

- i** Voit keskeyttää suodattimen huuhtelun koska tahansa painamalla mitä tahansa painiketta. Paina kiertokytkintä jatkaaksesi suodattimen huuhtelua.
- i** Vesi saattaa värjäytyä hieman. Tämä ei ole terveydelle vaarallista eikä heikennä makua.

Suodattimen huuhtelu pysähtyy automaattisesti.

HEATING

READY

Koneen puhdistus

180 valmistuksen tai 80 päällekytkentähuuhtelun jälkeen JURA-koneesi kehottaa sinua puhdistamaan laitteen.

VAARA

Jos käytetään vääränlaista puhdistusainetta, kone voi vahingoittua ja/tai veteen voi jäädä puhdistusainejäämiä.

- ▶ Käytä ainoastaan alkuperäisiä JURA-hoito- tuotteita.

- i** Puhdistusohjelma kestää n. 15 minuuttia.
- i** Älä keskeytä puhdistusohjelmaa. Jos teet niin, puhdistuksen laatu kärsii.
- i** Erikolisliikkeissä on myynnissä JURA puhdistustabletteja.

Edellytys: Näytöllä lukee CLEAN / READY.

- ▶ Paina kiertokytkintä.
EMPTY TRAY
- ▶ Tyhjennä tippakaukalo ja kahvinporosäiliö ja laita ne takaisin paikoilleen.
PRESS ROTARY
- ▶ Laita astia yhdistelmäsuuttimen alle.



- ▶ Paina kiertokytkintä.
CLEANING, vettä valuu yhdistelmäsuuttimesta.
Toimenpide keskeytyy, ADD TABLET.

- ▶ Avaa valmiiksi jauhetun kahvin täyttösuppilon kansi ja laita täyttösuppilon JURA-puhdistustabletti.

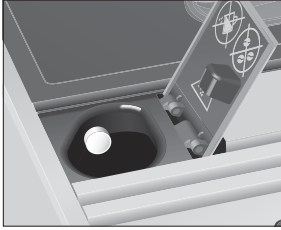

- ▶ Sulje täyttösuppilon kansi.
PRESS ROTARY
- ▶ Paina kiertokytkintä.
CLEANING, vettä valuu useita kertoja yhdistelmäsuuttimesta.
EMPTY TRAY
- ▶ Tyhjennä tippakaukalo ja kahvinporosäiliö ja laita ne takaisin paikoilleen.
READY

Kalkinpoisto koneesta

JURA -koneeseen kertyy ajan mittaan kalkkijäämiä, ja kone kehottaa Sinua automaattisesti suorittamaan tarvittaessa kalkinpoiston. Kertyvän kalkin määrä riippuu käyttämäsi veden kovuudesta.

- ▶ Jos käytät CLARIS Blue-suodatinpatruunaa, joka on aktivoituna, Sinua ei kehoiteta suorittamaan kalkinpoistoa.

VAARA

Kalkinpoistoaineen joutuminen iholle tai silmiin voi aiheuttaa ärsytystä.

- ▶ Vältä kosketusta ihon ja silmien kanssa.
- ▶ Huuhtelee kalkinpoistoaine pois puhtaalla vedellä. Käänny lääkärin puoleen, jos ainetta joutuu silmiin.

VAARA

Jos käytetään vääränlaista kalkinpoistoainetta, se voi vaurioittaa konetta ja/tai veteen voi jäädä puhdistusainejäämiä.

- ▶ Käytä ainoastaan alkuperäisiä JURA-hoito-
tuotteita.

VAARA

Jos kalkinpoisto keskeytetään, laite saattaa vaurioitua.

- ▶ Anna kalkinpoisto-ohjelman käydä loppuun asti.

VAARA

Jos kalkinpoistoainetta pääsee aroille pinoille (esim. marmorille), ne saattavat vahingoittua.

- ▶ Puhdista mahdolliset roiskeet välittömästi.

- ▶ Kalkinpoisto-ohjelma kestää n. 40 minuuttia.
- ▶ JURA-kalkinpoistotabletteja on saatavilla erikoisliikkeistä.

Edellytys: Näytöllä lukee DE-SCALE / READY.

- ▶ Paina kiertokytkintä.
EMPTY TRAY
- ▶ Tyhjennä tippakaukalo ja kahvinporosäiliö ja laita ne takaisin paikoilleen.
AGENT IN TANK
- ▶ Irrota vesisäiliö ja tyhjennä se.
- ▶ Anna yhden kuplapakkauksen sisällön (3 JURA-kalkinpoistotablettia) liueta kokonaan astiaan, jossa on 500 ml vettä. Tämä voi kestää joitakin minutteja.

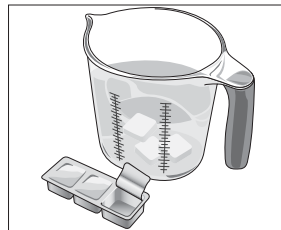

- ▶ Kaada liuos **tyhjään** vesisäiliöön ja laita vesisäiliö takaisin paikalleen.

FRESS ROTARY

- ▶ Laita astia kuumavesisuuttimen alle.



- ▶ Paina kiertokytkintä. DE-SOALING, kuumaa vettä valuu useita kertoja kuumavesisuuttimesta. EMPTY TRAY
- ▶ Tyhjennä tippakaukalo ja kahvinporosäiliö ja laita ne takaisin paikoilleen. FILL WATER TANK
- ▶ Tyhjennä astia ja laita se yhdistelmäsuuttimen ja kuumavesisuuttimen alle.



- ▶ Irrota vesisäiliö, huuhtele se huolellisesti, täytä raikkaalla, kylmällä vedellä ja laita takaisin paikalleen. FRESS ROTARY
- ▶ Paina kiertokytkintä. DE-SOALING, vettä valuu yhdistelmäsuuttimesta ja kuumavesisuuttimesta. Toimenpide keskeytyy, EMPTY TRAY.
- ▶ Tyhjennä tippakaukalo ja kahvinporosäiliö ja laita ne takaisin paikoilleen. READY

- ▶ Jos kalkinpoisto keskeytyy odottamattomasti, huuhtele vesisäiliö huolellisesti.

Kalkinpoisto vesisäiliöstä

Vesisäiliöön voi kertyä kalkkijäämiä. Varmistaaksesi sen, että kone toimii kunnolla, poista kalkki vesisäiliöstä aika ajoin.

- ▶ Irrota vesisäiliö.
- ▶ Jos käytät CLARIS Smart –suodatinpatruunaa, irrota se.
- ▶ Täytä vesisäiliö täyteen ja anna 3 JURA kalkinpoistotabletin liueta kokonaan siihen.
- ▶ Jätä kalkinpoistoliuos vesisäiliöön useamman tunnin ajaksi (esim. yön yli).
- ▶ Tyhjennä vesisäiliö ja huuhtele se huolellisesti.
- ▶ Jos käytät CLARIS Smart –suodatinpatruunaa, laita se takaisin paikoilleen.
- ▶ Täytä vesisäiliö raikkaalla, kylmällä vedellä ja laita se takaisin paikoilleen.

Papusäiliön puhdistaminen

Kahvipapujen pinnassa saattaa olla ohut öljykalvo, joka voi jäädä papusäiliöön. Nämä jäämät voivat vaikuttaa negatiivisesti kahvinvalmistustuloksiin. Tämän vuoksi puhdista papusäiliö aika ajoin.

- ▶ Paina On/Off-painiketta laitteen kytkemiseksi pois päältä.
- ▶ Irrota verkkopistoke.
- ▶ Ota papusäiliön kansi pois.
- ▶ Poista kahvipavut polynimurilla.
- ▶ Puhdista papusäiliö kuivalla, pehmeällä liinalla.
- ▶ Täytä papusäiliö tuoreilla kahvipavuilla ja sulje papusäiliön kansi.

6 Näytölle tulevat ilmoitukset

Ilmoitus	Syy/seuraus	Toimenpide
FILL WATER TANK	Vesisäiliö on tyhjä tai sitä ei ole laitettu oikein paikalleen. Et voi valmistaa mitään tuotteita.	<ul style="list-style-type: none"> ► Täytä vesisäiliö (katso luku 3 ”Päivittäinen käyttö – Vesisäiliön täyttäminen”). ► Laita vesisäiliö paikalleen.
EMPTY GROUNDS	Kahvinporosäiliö on täynnä. Et voi valmistaa erikoiskahveja, mutta voit valmistaa kuumaa vettä.	<ul style="list-style-type: none"> ► Tyhjennä kahvinporosäiliö ja tippakaukalo (katso luku 3 ”Päivittäinen käyttö – Päivittäinen huolto”).
TRAY MISSING	Tippakaukaloa ei ole laitettu oikein paikoilleen tai sitä ei ole laitettu ollenkaan. Et voi valmistaa mitään tuotetta.	<ul style="list-style-type: none"> ► Laita tippakaukalo paikalleen.
FILL BEANS	Papusäiliö on tyhjä. Et voi valmistaa erikoiskahveja, mutta voit valmistaa kuumaa vettä.	<ul style="list-style-type: none"> ► Täytä papusäiliö (katso luku 1 ”Valmistelut ja käyttöönotto – Papusäiliön täyttäminen”).
CLOSE COVER	Papusäiliön aromit säilyttävää kantta ei ole laitettu paikoilleen tai sitä ei ole laitettu oikein .	<ul style="list-style-type: none"> ► Laita aromit säilyttävä kansi oikein paikalleen.
PRESS ROTARY	JURA kehottaa suorittamaan huuhtelun tai jatkamaan aloitettua huolto-ohjelmaa.	<ul style="list-style-type: none"> ► Paina kiertokytkintä huuhtelun käynnistämiseksi tai huolto-ohjelman jatkamiseksi.
READY / M-RINSE	JURA pyytää suorittamaan maitojärjestelmän huuhtelun.	<ul style="list-style-type: none"> ► Paina kiertokytkintä maitojärjestelmän huuhtelun aloittamiseksi.
READY / CLEAN	JURA kehottaa puhdistamaan laitteen.	<ul style="list-style-type: none"> ► Suorita puhdistus (katso luku 5 ”Huolto – Koneen puhdistus”).
READY / DE-SCALE	JURA kehottaa suorittamaan kalkinpoiston.	<ul style="list-style-type: none"> ► Suorita kalkinpoisto (katso luku 5 ”Huolto – Kalkinpoisto koneesta”).
READY / FILTER	Suodatinpatruuna ei toimi enää. JURA kehottaa vaihtamaan suodatinpatruunan.	<ul style="list-style-type: none"> ► Vaihda CLARIS Blue -suodatinpatruuna (katso luku 5 ”Huolto – Suodattimen vaihto”).
NOT ENOUGH POWDER	Koneessa on liian vähän valmiiksi jauhettua kahvia, JURA keskeyttää toimenpiteen.	<ul style="list-style-type: none"> ► Lisää seuraavan valmistuksen yhteydessä enemmän valmiiksi jauhettua kahvia (katso luku 2 ”Valmistus – Valmiiksi jauhettu kahvi”).
TOO HOT	Järjestelmä on liian kuuma huolto-ohjelman aloittamiseksi.	<ul style="list-style-type: none"> ► Odota muutama minuutti, että järjestelmä jäähtyy, tai valmista erikoiskahvia tai kuumaa vettä.

7 Vianetsintä

Ongelma	Syy/seuraus	Toimenpide
Maidon vaahdottamisessa ei muodostu riittävästi vaahtoa tai maitoa roiskuu yhdistelmäsuuttimesta.	Yhdistelmäsuutin on likainen.	<ul style="list-style-type: none"> ▶ Puhdista yhdistelmäsuutin (katso luku 5 ”Huolto – Maitojärjestelmän puhdistus”). ▶ Irrota yhdistelmäsuutin ja huuhtele (katso luku 5 ”Huolto – Yhdistelmäsuuttimen irrottaminen ja huuhtelu”).
Kahvia valmistettaessa kahvia valuu vain tipoitain.	Kahvi tai valmiiksi jauhettu kahvi on jauhettu liian hienoksi, ja se tukkii järjestelmän.	▶ Aseta kahvimyllyn asetus karkeammalle tai käytä karkeammaksi jauhettua kahvia (katso luku 2 ”Valmistus – Kahvimyllyn säätäminen”).
Veden kovuutta ei voi säätää.	CLARIS Blue -suodatinpatruuna on aktivoitu.	▶ Poista CLARIS Blue -suodatinpatruunan aktivointi ohjelmointitilassa.
FILL WATER TANK -ilmoitus näkyy, vaikka vesisäiliö on täynnä.	Vesisäiliön kelluke on jumissa.	▶ Poista kalkki vesisäiliöstä (katso Lukua 5 ”Huolto – Vesisäiliön kalkinpoisto”).
Kahvimylly pitää erittäin kovaa ääntä.	Kahvimyllyssä on vieraita esineitä.	▶ Ota yhteyttä oman maasi asiakaspalveluun (katso luku 11 ”JURA-yhteystiedot / Juridiset tiedot”).
ERROR 2 -ilmoitus näkyy.	Jos laitetta on säilytetty liian pitkään kylmässä, se ei kykene lämpenemään turvallisuuksyistä.	▶ Anna laitteen lämmetä huoneenlämmössä.
Muita ERROR -ilmoituksia näkyy.	–	<ul style="list-style-type: none"> ▶ Katkaise JURA-laitteesta virta On/Off-painikkeella . ▶ Ota yhteyttä oman asuinmaasi JURA-asiakaspalveluun (katso Lukua 11 ”JURA-yhteystiedot/Juridiset tiedot”).

i Jos et pysty ratkaisemaan ongelmaa itse, ota yhteyttä, oman maasi asiakaspalveluun (katso luku 11 ”JURA-yhteystiedot / Juridiset tiedot”).

8 Kuljetus ja ympäristöystävällisen hävittäminen

Kuljetus / Järjestelmän tyhjentäminen

Säilytä JURA-koneesi pakkaus. Sitä tulee käyttää laitteen suojana kuljetuksen aikana.

Suojataksesi JURA-konettasi jäätymiseltä kuljetuksen aikana, tyhjennä järjestelmä ennen kuljetusta.

Edellytys: Näytöllä lukee **READY**.

- ▶ Laita astia kuumavesisuuttimen alle.



- ▶ Paina Kuuma vesi -painiketta. **WATER**, kuumaa vettä valuu kuumavesisuuttimesta.
- ▶ Irrota vesisäiliö ja tyhjennä se. Kuumaa vettä valuu niin kauan, kunnes järjestelmä on tyhjä. **FILL WATER TANK**
- ▶ Paina On/Off-painiketta laitteen kytkemiseksi pois päältä.

Hävittäminen

Hävitä vanhat koneet ympäristöystävällisellä tavalla.



Vanhoissa koneissa on arvokkaita, kierrätettäviä raaka-aineita, jotka tulee kierrättää. Tämän vuoksi hävitä vanhat koneesi paikallisen jätteiden keruujärjestelmän kautta.

9 Tekniset tiedot

Jännite	220–240 V ~, 50 Hz
Teho	1450 W
Yhdenmukaisuusmerkintä	CE
Pumpun paine	staattinen, max. 15 bar
Vesisäiliön tilavuus (ilman suodatinta)	1,1 l
Papusäiliön tilavuus	125 g
Kahvinporosäiliön tilavuus	n. 10 annosta
Johdon pituus	n. 1,1 m
Paino	n. 10,9 kg
Mitat (L × K × S)	23,9 × 32,4 × 44,5 cm

Tietoa testaajille (toista testi standardin DIN VDE 0701-0702 mukaisesti): Keskusmaadoituspiste (CGP) sijaitsee koneen alapuolella, oikealla ja takaosassa.

10 Hakemisto

A

- Aromit säilyttävä kansi
- Papusäiliö, jossa aromit säilyttävä kansi 4
- Asennus
 - Koneen asennus 8
- Asetukset
 - Pysyvät asetukset ohjelmointitilassa 15
- Asiakastuki 30
- Automaattinen virrankatkaisu 16

C

- Cappuccino 12
- Cappuccino-vaahdottimen puhdistus
 - Maitojärjestelmän puhdistus 18
- Cappuccino-vaahdottimen huuhtelu
 - Maitojärjestelmän huuhtelu 18
- CLARIS Smart -suodatinpatruuna
 - Paikoilleen laittaminen ja suodattimen aktivointi 20
 - Vaihtaminen 20

E

- Ensimmäinen käyttöönotto 9
 - Aktivoimalla suodatinpatruuna 9
 - Aktivoimatta suodatinpatruunaa 10
- Espresso 11
 - Kaksi espressoa 12

H

- Huolto 17
 - Päivittäinen huolto 14
 - Säännöllinen huolto 14
- Huuhtominen
 - Kone 17
- Hävittäminen 26

I

- Ilmoitukset, näyttö 24
- Internet 8

J

- Jauhatuskarkeus
 - Jauhatuskarkeuden säätökytkin 13
 - Kahvimyllyn säätökytkin 5
- JURA
 - Internet 8
 - Yhteystiedot 30
 - Järjestelmän tyhjentäminen 26

K

- Kahvi 11
 - Kaksi kahvia 12
- Kahvimyllyn säätökytkin 5
- Kahvinporosäiliö 4
- Kaksinkertainen tuote 12
- Kaksi tuotetta 12
- Kalkinpoisto
 - Koneen 22
 - Vesisäiliön 23
- Keskusmaadoituspiste 26
- Kieli 17
- Kiertökytkin 5
 - Tilan näyttö 5
 - Kiertökytkimen tilan näyttö 5
- Kone
 - Asennus 8
 - Huuhtelu 17
 - Kalkinpoisto 22
 - Puhdistus 21
 - Päivittäinen huolto 14
 - Päälle kytkentä 14
 - Päältä kytkentä 15
 - Säännöllinen huolto 14
- Kotisivut 8
- Kuljetus 26
- Kuppitaso 4
- Kupin kokoa vastaavan vesimäärän pysyvä asetus 13
- Kuuma vesi 14
- Kuumavesisuutin 4
- Käyttö, ensimmäistä kertaa 9

L

- Latte macchiato 12

M

- Maadoituspiste 26
- Maito
 - Maidon liittäminen 11
- Maitojärjestelmä
 - Huuhtelu 18
 - Puhdistus 18
- Maitovaahto 12
- Mittalusikka valmiiksi jauhetulle kahville 5

N

- Näyttö 5, 8
- Näytölle tulevat ilmoitukset 24

O

- Ohjelmointitila 15
 - Automaattinen virrankatkaisu 16
 - Kieli 17
 - Tuotteet 15
 - Veden kovuuden asettaminen 16
 - Vesimäärän yksikkö 16
- Oikea käyttö 6
- Ongelmat
 - Vianetsintä 25
- Osoitteet 3

P

- Painike
 - Cappuccino-painike 5
 - Espresso-painike 5
 - Kahvi-painike 5
 - Kuuma vesi-painike 5
 - Latte macchiato-painike 5
 - Maitovaaho-painike 5
 - On/Off-painike 4
- Palvelunumero 30
- Papusäiliö
 - Papusäiliö aromit säilyttävällä kannella 4
 - Puhdistus 23
 - Täyttö 9
- Pikakahvi
 - Valmiiksi jauhettu kahvi 12
- Puhdistus
 - Kone 21
 - Papusäiliö 23
- Puhelin 30
- Pysyvät asetukset ohjelmointitilassa 15
- Päivittäinen huolto 14
- Päällekytkentä 14
- Päältäkytkentä 15

S

- Suodatin
 - Suodattimen paikoilleen laittaminen ja aktivoiminen 20
 - Vaihtaminen 20
- Suutin
 - Kuumavesisuutin 4

Yhdistelmäsuutin, jonka korkeus on säädettävissä 4

- Symbolien kuvaus 3
- Säännöllinen huolto 14

T

- Tekniset tiedot 26
- Tippakaukalo 4
- Turvallisuus 6
 - Turvallisuutta koskevat tiedot 6
- Täyttö
 - Papusäiliö 9
 - Vesisäiliö 14
- Täyttösuppilo
 - Valmiiksi jauhetun kahvin täyttösuppilo 5

V

- Valmiiksi jauhettu kahvi 12
 - Valmiiksi jauhetun kahvin mittalusikka 5
 - Valmiiksi jauhetun kahvin täyttösuppilo 5
- Valmistus 11, 12
 - Cappuccino 12
 - Espresso 11
 - Kahvi 11
 - Kaksi erikoiskahvia 12
 - Kaksi espressoa 12
 - Kaksi kahvia 12
 - Kuuma vesi 14
 - Latte macchiato 12
 - Maitovaaho 12
 - Valmiiksi jauhettu kahvi 12
- Veden kovuus
 - Veden kovuuden asettaminen 16
 - Veden kovuuden määrittäminen 10
- Verkkojohto 4
- Vesimäärän yksikkö 16
- Vesisäiliö 4
 - Kalkinpoisto 23
 - Täyttö 14
- Vianetsintä 25
- Virheet
 - Vianetsintä 25
- Virrankatkaisu
 - Automaattinen virrankatkaisu 16
- Väyläpalkki
 - Tekniset tiedot 2

Y

- Yhdistelmäsuutin

Irrottaminen ja puhdistus 19
Yhdistelmäsuutin, jonka korkeus on sää-
dettävissä 4
Yhteystiedot 30

11 JURA yhteystiedot / Juridiset tiedot

11 JURA yhteystiedot / Juridiset tiedot

JURA Elektroapparate AG
Kaffeeweltstrasse 10
CH-4626 Niederbuchsiten
Puh. +41 (0)62 38 98 233

@ Löydät muut omaa maatasi koskevat yhteystiedot sivustoltamme www.jura.com.

Direktiivit

Laite on seuraavien direktiivien mukainen:

- 2014/35/EU – Pienjännitedirektiivi
- 2014/30/EU – Sähkömagneettinen yhteensopivuus
- 2009/125/EC – Ekologista suunnittelua koskeva direktiivi
- 2011/65/EU – Vaarallisten aineiden käytön rajoittamista koskeva direktiivi

Tekniset muutokset

Oikeus teknisiin muutoksiin pidätetään. Tässä käyttöohjeessa käytetyt kuvat ovat tarkoitettu ainoastaan havainnollistamaan ohjeita, eivätkä ne esitä laitteen alkuperäisiä värejä. Oman JURA-laitteeni yksityiskohdat voivat poiketa niistä.

Palaute

Mielipiteesi on meille tärkeä! Käytä yhteydenotto-linkkiä sivustolla www.jura.com.

Tekijänoikeudet

Käyttöohjeessa on tietoja, jotka on suojattu tekijänoikeuksin. Ohjeiden kopioiminen tai kääntäminen toiselle kielelle on kiellettyä ilman JURA Elektroapparate AG:ltä etukäteen saatua kirjallista lupaa.